

アルミ ゼリー型 (大)

- ① #2 <WZL-59> 7-1000-0101 ¥1,410
内φ145×H82 1,000c.c.
- ② #3 <WZL-35> 7-1000-0201 ¥1,180
内φ133×H60 600c.c.
- ③ #4 <WZL-36> 7-1000-0301 ¥1,470
内φ130×H60 600c.c.
- ④ #7 <WZL-37> 7-1000-0401 ¥1,120
内φ130×H60 540c.c.
- ⑤ #9 <WZL-38> 7-1000-0501 ¥960
内φ134×H70 510c.c.
- ⑥ #10 <WZL-39> 7-1000-0601 ¥450
内125×90×H40 240c.c.
- ⑦ #13 <WZL-40> 7-1000-0701 ¥540
内φ116×H55 300c.c.

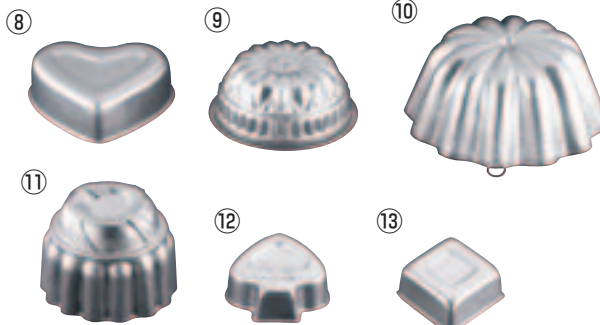

アルミ ゼリー型 (大)

- ⑧ #14 <WZL-41> 7-1000-0801 ¥540
内118×98×H37 300c.c.
- ⑨ #50 <WZL-42> 7-1000-0901 ¥600
内φ112×H54 430c.c.
- ⑩ #51 <WZL-58> 7-1000-1001 ¥2,300
内φ170×H70 1,000c.c.
- ⑪ #85 <WZL-43> 7-1000-1101 ¥900
内φ105×H80 510c.c.
- ⑫ #88 <WZL-44> 7-1000-1201 ¥280
内78×89×H25 120c.c.
- ⑬ #89 <WZL-45> 7-1000-1301 ¥280
内78×100×H22 110c.c.

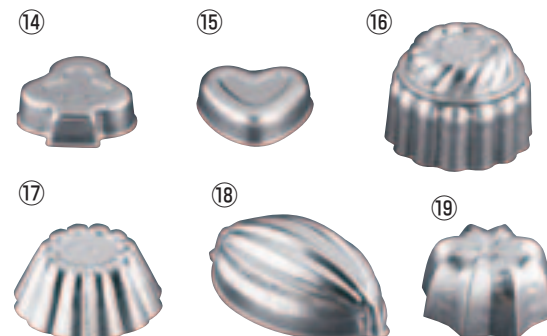

アルミ ゼリー型 (大)

- ⑭ #90 <WZL-46> 7-1000-1401 ¥280
内80×74×H22 120c.c.
- ⑮ #91 <WZL-47> 7-1000-1501 ¥280
内79×73×H24 110c.c.
- ⑯ #94 <WZL-62> 7-1000-1601 ¥900
内φ103×H73 510c.c.
- ⑰ #95 <WZL-48> 7-1000-1701 ¥450
内φ102×H43 210c.c.
- ⑱ #98 <WZL-49> 7-1000-1801 ¥520
内155×86×H55 310c.c.
- ⑲ #99 <WZL-61> 7-1000-1901 ¥450
内φ95×H50 200c.c.

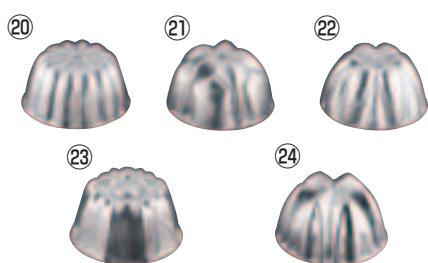

アルミ ゼリー型 (中)

- ⑳ #1 <WZL-03> 7-1000-2001 ¥200
内φ70×H36 100c.c.
- ㉑ #2 <WZL-04> 7-1000-2101 ¥200
内φ70×H40 100c.c.
- ㉒ #3 <WZL-05> 7-1000-2201 ¥200
内φ70×H37 100c.c.
- ㉓ #4 <WZL-06> 7-1000-2301 ¥200
内φ70×H38 100c.c.
- ㉔ #5 <WZL-07> 7-1000-2401 ¥200
内φ70×H37 100c.c.

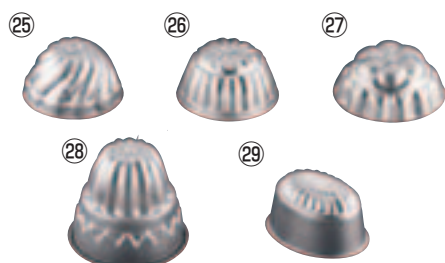

アルミ ゼリー型 (中)

- ㉕ #7 <WZL-08> 7-1000-2501 ¥200
内φ70×H39 100c.c.
- ㉖ #12 <WZL-09> 7-1000-2601 ¥180
内φ70×H36 100c.c.
- ㉗ #18 <WZL-10> 7-1000-2701 ¥180
内φ75×H32 100c.c.
- ㉘ #29 <WZL-11> 7-1000-2801 ¥440
内φ72×H70 190c.c.
- ㉙ #31 <WZL-12> 7-1000-2901 ¥230
内74×58×H40 90c.c.

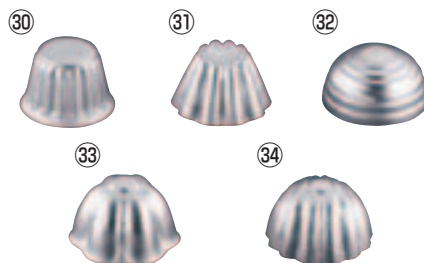

アルミ ゼリー型 (中)

- ㉚ #57 <WZL-56> 7-1000-3001 ¥230
内φ60×H40 80c.c.
- ㉛ #59 <WZL-13> 7-1000-3101 ¥200
内φ68×H42 80c.c.
- ㉜ #60 <WZL-14> 7-1000-3201 ¥200
内φ70×H38 100c.c.
- ㉝ #62 <WZL-15> 7-1000-3301 ¥230
内φ70×H42 100c.c.
- ㉞ #63 <WZL-16> 7-1000-3401 ¥200
内φ70×H40 100c.c.

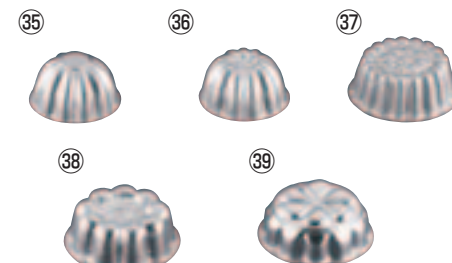

アルミ ゼリー型 (中)

- ㉟ #64 <WZL-17> 7-1000-3501 ¥200
内φ70×H37 80c.c.
- ㊱ #66 <WZL-18> 7-1000-3601 ¥200
内φ70×H35 80c.c.
- ㊲ #70 <WZL-19> 7-1000-3701 ¥280
内φ80×H32 130c.c.
- ㊳ #71 <WZL-20> 7-1000-3801 ¥280
内φ80×H32 120c.c.
- ㊴ #72 <WZL-21> 7-1000-3901 ¥280
内φ80×H32 120c.c.

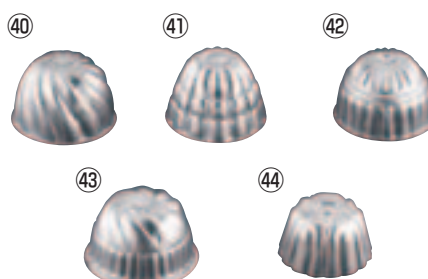

アルミ ゼリー型 (中)

- ㊵ #73 <WZL-22> 7-1000-4001 ¥300
内φ70×H45 85c.c.
- ㊶ #74 <WZL-23> 7-1000-4101 ¥300
内φ70×H50 140c.c.
- ㊷ #75 <WZL-24> 7-1000-4201 ¥300
内φ70×H45 130c.c.
- ㊸ #76 <WZL-25> 7-1000-4301 ¥300
内φ76×H45 140c.c.
- ㊹ #81 <WZL-26> 7-1000-4401 ¥200
内φ64×H37 90c.c.

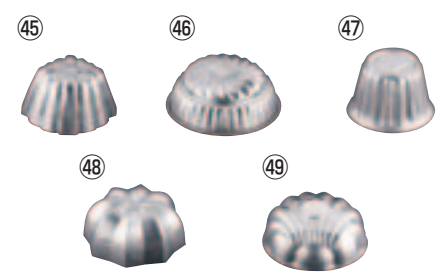

アルミ ゼリー型 (中)

- ㊺ #82 <WZL-27> 7-1000-4501 ¥200
内φ62×H40 90c.c.
- ㊻ #85 <WZL-28> 7-1000-4601 ¥240
内φ79×H30 100c.c.
- ㊼ #87 <WZL-29> 7-1000-4701 ¥240
内φ60×H40 80c.c.
- ㊽ #92 <WZL-30> 7-1000-4801 ¥200
内φ72×H35 90c.c.
- ㊾ #93 <WZL-31> 7-1000-4901 ¥200
内φ70×H30 90c.c.

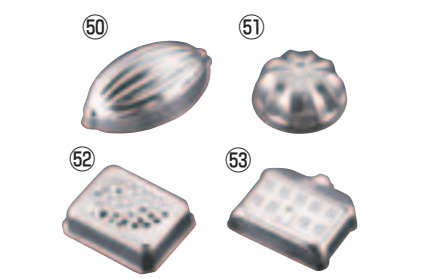

アルミ ゼリー型 (中)

- ㊿ #93A <WZL-60> 7-1000-5001 ¥440
内120×70×H40 140c.c.
- ㊱ #97 <WZL-32> 7-1000-5101 ¥260
内φ74×H34 100c.c.
- ㊲ ぶどう <WZL-33> 7-1000-5201 ¥400
内80×63×H25 110c.c.
- ㊳ ハウス <WZL-34> 7-1000-5301 ¥280
内90×80×H20 100c.c.

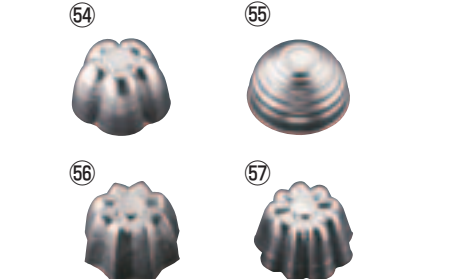

アルミ ゼリー型 (小)

- ㊴ #100 <WZL-52> 7-1000-5401 ¥180
内φ50×H35 60c.c.
- ㊵ #101 <WZL-53> 7-1000-5501 ¥180
内φ59×H35 60c.c.
- ㊶ #102 <WZL-54> 7-1000-5601 ¥180
内φ55×H35 60c.c.
- ㊷ #103 <WZL-55> 7-1000-5701 ¥180
内φ53×H35 60c.c.

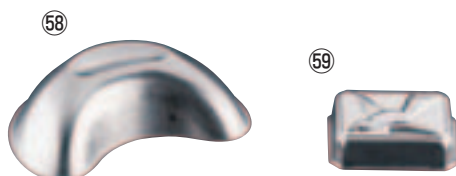

アルミ ゼリー型

- ㊸ 月型 <WZL-50> 7-1000-5801 ¥530
内155×80×H40 320c.c.
- ㊹ 角型鳥 <WZL-57> 7-1000-5901 ¥400
内80×63×H25 110c.c.

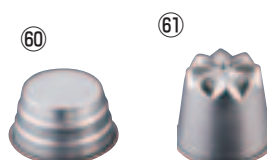

アルミ 新型カップ

- ㊺ #12 <WKT-26> 7-1000-6001 ¥300
内56×43×H32 70c.c.
- ㊻ #113 <WKT-28> 7-1000-6101 ¥330
内50×38×H45 60c.c.

製菓用品

天板・シリコンマット

「プロレーター」絞り袋・スパチュラ

チョコレート用品・ハケ・ゴムヘラ

製菓用型

フレキシブルモールド・天板型

「パテ板」クッキー抜型

製パン用品

「使い捨てモールド」カップ・ラッピング

販売トレー・バスケット・POP

和菓子用品・アメ細工類

製パン用機械

料理道具
調理小物
調理機械
厨房機器
設備
サーブ
用品
喫茶用品
軽食
製菓用品
棚
ラック
洗濯用
清掃用品
白衣靴
消耗品
ハンケット
ウェア
フラット
ウェア
テーブル
ウェア
卓上
用品
料理
演出
用品
グラス
食器
ホテル
用品
椅子
サイン
店舗
備品

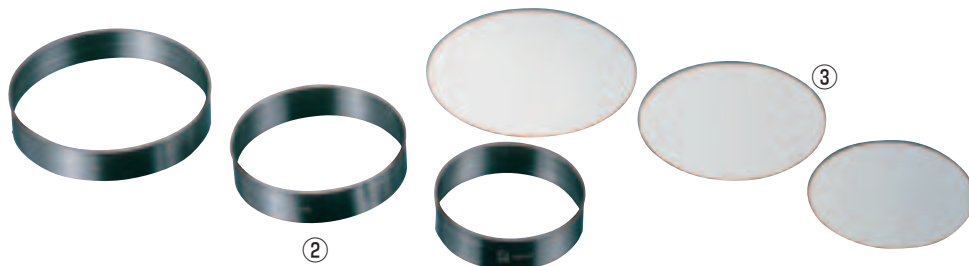

① Ω ストロングコート ケーキリング (板厚1mm・アルゴン溶接) <WKC-18>

深さ	内径	15cm	18cm	21cm
30		7-1001-0101	7-1001-0106	7-1001-0111
		¥1,820	¥1,950	¥2,180
35		7-1001-0102	7-1001-0107	7-1001-0112
		¥1,900	¥2,050	¥2,230
40		7-1001-0103	7-1001-0108	7-1001-0113
		¥1,930	¥2,100	¥2,300
45		7-1001-0104	7-1001-0109	7-1001-0114
		¥1,960	¥2,200	¥2,350
50		7-1001-0105	7-1001-0110	7-1001-0115
		¥2,040	¥2,240	¥2,400

② Ω 18-0 ケーキリング (板厚1mm・アルゴン溶接) <WKC-14>

深さ	内径	12cm	15cm	18cm	21cm	24cm
30		7-1001-0201	7-1001-0206	7-1001-0211	7-1001-0216	7-1001-0221
		¥1,040	¥1,160	¥1,220	¥1,360	¥1,480
35		7-1001-0202	7-1001-0207	7-1001-0212	7-1001-0217	7-1001-0222
		¥1,080	¥1,200	¥1,300	¥1,400	¥1,500
40		7-1001-0203	7-1001-0208	7-1001-0213	7-1001-0218	7-1001-0223
		¥1,100	¥1,220	¥1,320	¥1,440	¥1,560
45		7-1001-0204	7-1001-0209	7-1001-0214	7-1001-0219	7-1001-0224
		¥1,140	¥1,260	¥1,400	¥1,480	¥1,600
50		7-1001-0205	7-1001-0210	7-1001-0215	7-1001-0220	7-1001-0225
		¥1,180	¥1,300	¥1,420	¥1,500	¥1,660

③ Ω 18-0 ケーキリング用丸板 <WKC-15>

cm用			
7-1001-0301	12	φ150	¥500
7-1001-0302	15	φ170	¥540
7-1001-0303	18	φ200	¥580
7-1001-0304	21	φ230	¥700

※特注サイズ承ります。

●内面にフッ素樹脂加工を施してありますので、型くずれなく中の物を取り出せます。

※外側はフッ素樹脂加工をする際に高熱で変色していますが材質上・使用上、共に何の問題もございません。

※特注サイズ承ります。

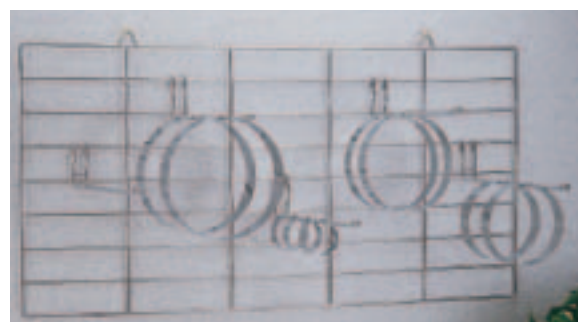

④ Ω 18-8 セルクルラックセット(フック5本付) <WSL-17> 7-1001-0401 ¥16,000

ベース寸法:1,000×500 質量:2,100g
フック寸法:全長:395/質量:160g×5
線材径:φ5mm

●フックが取り外しできますので、セルクルの大きさに応じて移動が可能です。

※写真のセルクルは別売です。

⑤ Ω 18-0 ネット用フック ロングタイプ <DHT-07> 7-1001-0501 ¥800

30×395×H85
有効寸法:370

●超ロングタイプでセルクル、ウラゴシ棒などのリング類を掛けたり、タオルやフキンなどを掛けたり、いろいろ使用できます。

⑥ カットケーキフィル 無地 <WHI-18> (100枚入)

7-1001-0601	5寸	500×65	¥720
7-1001-0602	6寸	600×65	¥750
7-1001-0603	7寸	700×65	¥800
7-1001-0604	8寸	800×65	¥850

⑦ テープ付ムース用(1,000枚入) <WTC-04>

7-1001-0701	4寸	390×45	¥38,000
7-1001-0702	5寸	480×45	¥42,000
7-1001-0703	6寸	580×45	¥50,000
7-1001-0704	7寸	670×45	¥55,000
7-1001-0705	8寸	760×45	¥79,000

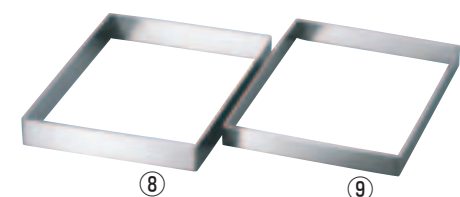

⑧ Ω 18-8 角セルクルリング 深型 (板厚3mm) <WSL-03>

7-1001-0801	6枚取用	内480×340×H45	¥13,400
7-1001-0802	8枚取用	内370×270×H45	¥11,000

⑨ Ω 18-8 角セルクルリング 浅型 (板厚3mm) <WSL-04>

7-1001-0901	6枚取用	内480×340×H35	¥11,000
7-1001-0902	8枚取用	内370×270×H35	¥9,400

※角セルクルリングはΩオリジナルプレス天板、鉄天板、アルタイト天板に合う大きさです。(P.961・962参照)

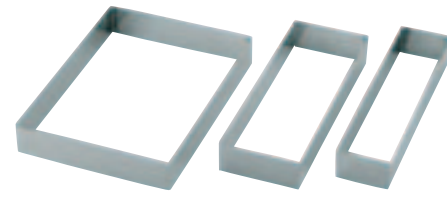

⑩ 18-8 6枚取天板用 システムセルクル <WSL-81>

7-1001-1001	1/2×40	内330×240×H40	¥4,700
7-1001-1002	1/2×50	内330×240×H50	¥5,700
7-1001-1003	1/4×40	内330×120×H40	¥4,000
7-1001-1004	1/4×50	内330×120×H50	¥4,600
7-1001-1005	1/6×40	内330×78×H40	¥3,500
7-1001-1006	1/6×50	内330×78×H50	¥4,400

板厚:1.5mm

⑪ 18-8 角リング フレンチ <WSL-82> 内570×370

高さ		
7-1001-1101	H25mm	¥8,500
7-1001-1102	H30mm	¥9,700
7-1001-1103	H40mm	¥13,000
7-1001-1104	H60mm	¥18,200

板厚:2.5mm

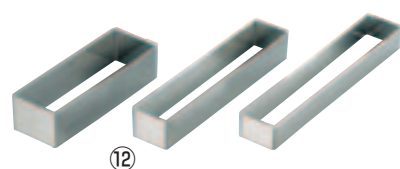

⑫ デバイヤー 18-10 レクタングラリング <WDB-A1>

7-1001-1201	3943-12	内120×40×H30	¥2,300
7-1001-1202	3942-16	内160×30×H25	¥2,500
7-1001-1203	3941-18	内180×30×H20	¥2,800

⑬ デバイヤー 18-10 スクエアリング <WDB-A2>

7-1001-1301	3905-08	8cm	内80×80×H20	¥2,800
7-1001-1302	3905-12	12cm	内120×120×H20	¥3,100
7-1001-1303	3905-16	16cm	内160×160×H20	¥3,600
7-1001-1304	3905-20	20cm	内200×200×H20	¥3,900
7-1001-1305	3905-24	24cm	内240×240×H20	¥4,300
7-1001-1306	3905-28	28cm	内280×280×H20	¥4,800

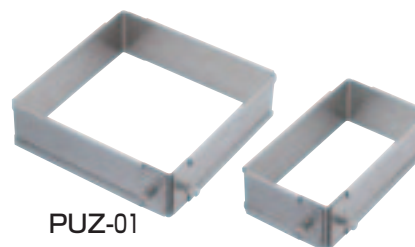

PUZ-01

PUZ-02



●本体には1cm単位
のメモリ付。



●ネジをゆるめて分解が
できコンパクトに収納
できます。

⑭ 18-8 パズルパン <WPZ-60>

使用可能サイズ				
7-1001-1401	PUZ-01	大	160~300×160~300×H50	¥4,000
7-1001-1402	PUZ-02	小	80~140×150~280×H50	¥3,500

●ケーキの種類に合わせてサイズが調節できる、スライド式の伸縮自在焼き型です。

オリジナリティ豊かなイメージ・物語を演出します。

製菓用品

天板・シリコンマット

プロレーター・絞り袋・スパチュラ

チョコレート用品・ハケ・ゴムヘラ

製菓用型

フレキシブルモールド・天板型

パテ抜・クッキー抜型

製パン用品

使い捨てモールド・カップ・ラッピング

販売トレー・バスケット・POP

和菓子用品・アメ細工類

製菓・製パン用機械



① アルミ トルテリング (WTL-28)

	cm	内径	高さ	
7-1002-0101	15	150×40	¥1,220	
7-1002-0102	18	180×40	¥1,400	
7-1002-0103	21	210×40	¥1,880	
7-1002-0104	24	240×40	¥2,080	

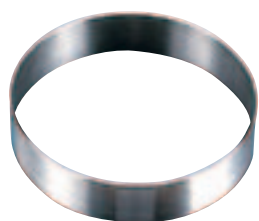

② 18-8 丸型セルクル (WSL-29) 目

		内径	高さ	
7-1002-0201	PP-688	160×40	¥1,700	
7-1002-0202	PP-631	180×40	¥1,800	



③ 18-8 ハート型セルクル PP-632

(WSL-30) 目 7-1002-0301 ¥1,500
内(A)130×(B)130×H40

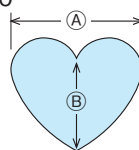

④ Ω 18-8 ウェディングケーキ用リング (NLV-13)

		(A)	(B)	高さ	
7-1002-0401	ハート 大	内約615	450	120	¥16,000
7-1002-0402	ハート 中	内約495	365	120	¥13,000
7-1002-0403	ハート 小	内約360	275	120	¥11,000

※手造りの為、サイズに若干の誤差があります。

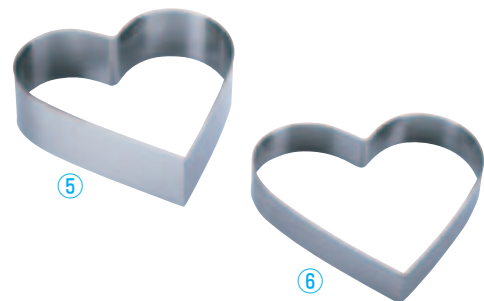

18-8 セルクルリング ハート

⑤ 深型 (WSL-15) 目

No.	(A)	(B)	高さ	
7-1002-0501	1642	内210×190	50	¥2,100
7-1002-0502	1643	内180×155	50	¥1,900
7-1002-0503	1644	内145×135	50	¥1,700
7-1002-0504	1645	内115×105	50	¥1,500
7-1002-0505	1641	内 90× 78	50	¥1,300

⑥ 浅型 (WSL-16) 目

No.	(A)	(B)	高さ	
7-1002-0601	1236	内205×190	30	¥1,800
7-1002-0602	1237	内180×155	30	¥1,700
7-1002-0603	1238	内145×135	30	¥1,500
7-1002-0604	1239	内115×105	30	¥1,300
7-1002-0605	1240	内 90× 75	30	¥1,150



⑦ マトファ ハートリング (WHC-01)

	(A)	(B)	高さ	
7-1002-0701	371821	内160×160	30	¥5,060
7-1002-0702	371822	内180×180	30	¥5,280
7-1002-0703	371823	内200×200	30	¥5,830
7-1002-0704	371824	内220×220	30	¥6,380

⑧ アルミ ハート型 トルテリング (WTL-29)

	(A)	(B)	高さ	
7-1002-0801	大	内210×190	40	¥2,760
7-1002-0802	中	内185×155	40	¥1,680
7-1002-0803	小	内155×140	40	¥1,480

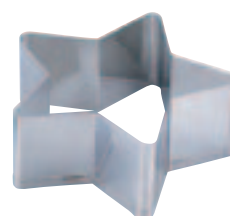
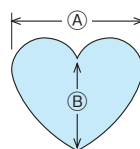

⑩ スター型 (WSL-72)

	cm	内径	高さ	
7-1002-1001	15	内140×136	H55	¥2,300
7-1002-1002	18	内170×160	H55	¥2,500

⑪ ツリー型 (WSL-73)

	cm	内径	高さ	
7-1002-1101	18	内135×175	H55	¥3,400
7-1002-1102	21	内167×206	H55	¥3,500

デバイヤー 18-10 アントルメ リング

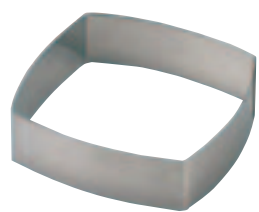

⑫ 正方A型 (WDB-68) 内

7-1002-1201	3103-14	140×140×H40	¥3,000
7-1002-1202	3103-16	160×160×H40	¥3,300
7-1002-1203	3103-18	180×180×H40	¥3,400
7-1002-1204	3103-20	200×200×H40	¥3,800

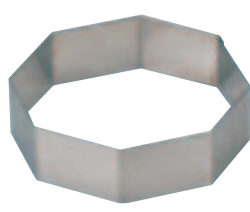

⑬ 八角型 (WDB-67) 内

7-1002-1301	3070-16	160×160×H40	¥4,300
7-1002-1302	3070-18	180×180×H40	¥4,400
7-1002-1303	3070-20	200×200×H40	¥4,700
7-1002-1304	3070-22	220×220×H40	¥4,900

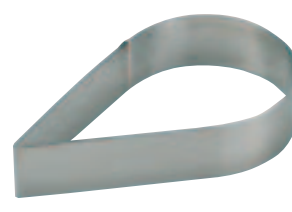

⑭ ティアドロップ型 (WDB-66) 内

7-1002-1401	3027-20	200×120×H40	¥3,000
7-1002-1402	3027-23	230×145×H40	¥3,100
7-1002-1403	3027-26	260×160×H40	¥3,300
7-1002-1404	3027-30	300×180×H40	¥3,600
7-1002-1405	3027-33	330×200×H40	¥3,800

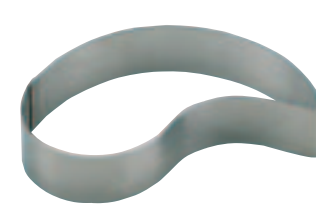

⑮ コンマ型 (WDB-65) 内

7-1002-1501	3101-20	200×100×H40	¥3,000
7-1002-1502	3101-25	250×130×H40	¥3,300
7-1002-1503	3101-30	300×165×H40	¥3,700



⑯ 小判型 (WDB-64) 内

7-1002-1601	3035-26	250×110×H40	¥3,300
7-1002-1602	3035-30	300×115×H40	¥3,700



⑰ 三角A型 3106-22

(WDB-70) 7-1002-1701	¥3,400
内220×220×H40	

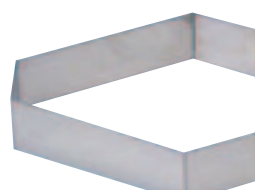

⑱ 三角B型 (WDB-73) 内

7-1002-1801	3129-20	200×200×H40	¥4,400
7-1002-1802	3129-23	230×230×H40	¥4,700

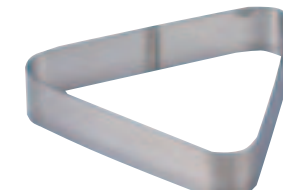

⑲ 三角C型 (WDB-74) 内

7-1002-1901	3137-20	200×200×H40	¥4,100
7-1002-1902	3137-23	230×230×H40	¥4,400

料理道具 調理小物 調理機械 厨房機器 器具 サービス用品 喫茶用品 軽食 製菓用品 棚・ラック 洗濯用品 清掃用品 白衣靴 消耗品 バンケット ウェアラブル ティーテーブル 卓上備品 料理演出用品 グラス 旅館用品 ティーブル サイン 店舗備品

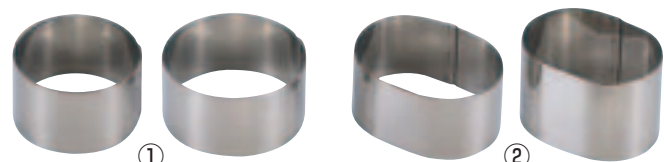

① Ω18-0 セルクルリング 丸型 (板厚0.5mm・スポット溶接) (WSL-08) 内

7-1003-0101	φ45×H30	¥270	7-1003-0131	φ 75×H30	¥320
7-1003-0102	φ45×H35	¥280	7-1003-0132	φ 75×H35	¥330
7-1003-0103	φ45×H40	¥280	7-1003-0133	φ 75×H40	¥340
7-1003-0104	φ45×H45	¥290	7-1003-0134	φ 75×H45	¥350
7-1003-0105	φ45×H50	¥300	7-1003-0135	φ 75×H50	¥360
7-1003-0106	φ50×H30	¥270	7-1003-0136	φ 80×H30	¥320
7-1003-0107	φ50×H35	¥280	7-1003-0137	φ 80×H35	¥330
7-1003-0108	φ50×H40	¥290	7-1003-0138	φ 80×H40	¥340
7-1003-0109	φ50×H45	¥300	7-1003-0139	φ 80×H45	¥350
7-1003-0110	φ50×H50	¥310	7-1003-0140	φ 80×H50	¥360

③ Ωストロングコート セルクルリング 丸型 (板厚0.5mm・スポット溶接) (WSL-20) ¥760 内

7-1003-0301	φ45×H30	¥760 内
7-1003-0302	φ45×H35	
7-1003-0303	φ50×H30	
7-1003-0304	φ50×H35	
7-1003-0305	φ50×H40	
7-1003-0306	φ55×H30	¥760 内
7-1003-0307	φ55×H35	
7-1003-0308	φ55×H40	
7-1003-0309	φ55×H45	
7-1003-0310	φ60×H30	
7-1003-0311	φ60×H35	¥760 内
7-1003-0312	φ60×H40	

④ Ωストロングコート セルクルリング 小判型 (板厚0.5mm・スポット溶接) (WSL-21) ¥830 内

7-1003-0401	60×45×H30	¥830 内
7-1003-0402	60×45×H35	
7-1003-0403	60×45×H40	

●内面にフッ素樹脂加工を施してありますので、型くずれなく中の物を取り出せます。
※外側はフッ素樹脂加工をする際に高熱で変色していますが材質上・使用上、共に何の問題もございません。
※特注サイズ承ります。

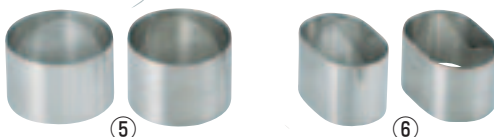

⑤ Ω18-8 アルゴン セルクルリング 丸型 (板厚0.8mm) (WSL-99) 内

7-1003-0501	φ 45×H30	¥370	7-1003-0509	φ 60×H30	¥390
7-1003-0502	φ 45×H35	¥370	7-1003-0510	φ 60×H35	¥390
7-1003-0503	φ 50×H30	¥390	7-1003-0511	φ 60×H40	¥430
7-1003-0504	φ 50×H35	¥390	7-1003-0512	φ 65×H30	¥420
7-1003-0505	φ 50×H40	¥430	7-1003-0513	φ 65×H35	¥430
7-1003-0506	φ 55×H30	¥390	7-1003-0514	φ 65×H40	¥450
7-1003-0507	φ 55×H35	¥390			
7-1003-0508	φ 55×H40	¥430			

⑥ Ω18-8 アルゴン セルクルリング 小判型 (板厚0.8mm) (WSL-A0) 内

7-1003-0601	60×40×H30	¥450
7-1003-0602	60×40×H35	¥450
7-1003-0603	60×40×H40	¥450
7-1003-0604	65×45×H30	¥470
7-1003-0605	65×45×H35	¥470
7-1003-0606	65×45×H40	¥470

●アルゴン溶接で継ぎ目がなくきれいな仕上がり。
※特注サイズ承ります。

⑦ Ω18-8かみ合わせ セルクルリング 丸型 (板厚0.7mm) (WSL-69) 内

7-1003-0701	φ45×H30	¥400
7-1003-0702	φ45×H35	¥400
7-1003-0703	φ45×H40	¥420
7-1003-0704	φ45×H45	¥440
7-1003-0705	φ45×H50	¥440

7-1003-0706	φ50×H30	¥420
7-1003-0707	φ50×H35	¥420
7-1003-0708	φ50×H40	¥440
7-1003-0709	φ50×H45	¥450
7-1003-0710	φ50×H50	¥450

7-1003-0711	φ55×H30	¥420
7-1003-0712	φ55×H35	¥440
7-1003-0713	φ55×H40	¥440
7-1003-0714	φ55×H45	¥450
7-1003-0715	φ55×H50	¥450

7-1003-0716	φ60×H30	¥440
7-1003-0717	φ60×H35	¥450
7-1003-0718	φ60×H40	¥450
7-1003-0719	φ60×H45	¥470
7-1003-0720	φ60×H50	¥470

7-1003-0721	φ65×H30	¥440
7-1003-0722	φ65×H35	¥450
7-1003-0723	φ65×H40	¥450
7-1003-0724	φ65×H45	¥470
7-1003-0725	φ65×H50	¥470

※特注サイズ承ります。

⑧ Ω18-8かみ合わせ セルクルリング 小判型 (板厚0.7mm) (WSL-70) 内

7-1003-0801	60×40×H30	¥500
7-1003-0802	60×40×H35	¥500
7-1003-0803	60×40×H40	¥520
7-1003-0804	65×45×H30	¥520
7-1003-0805	65×45×H35	¥520
7-1003-0806	65×45×H40	¥540

※特注サイズ承ります。

デバイヤー 18-10 ケーキリング

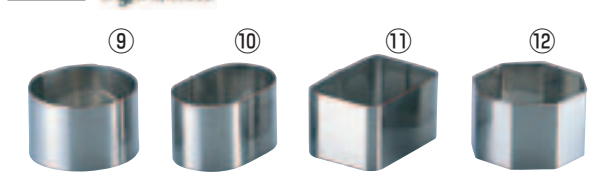

⑨ 丸型 3038-40 (WDB-02)

7-1003-0901 ¥1,100 内φ60×H40

⑩ 小判型 3043-40 (WDB-04)

7-1003-1001 ¥1,100 内φ65×45×H40

⑪ 長方形 3138-07 (WDB-24)

7-1003-1101 ¥2,000 内φ65×45×H40

⑫ 八角型 3070-06 (WDB-10)

7-1003-1201 ¥2,000 内φ60×60×H40

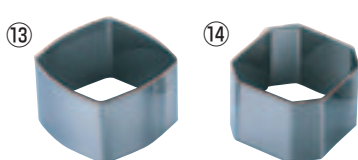

⑬ 正方形A型 3103-06 (WDB-12)

7-1003-1301 ¥2,000 内φ60×60×H40

⑭ 正方形B型 3128-06 (WDB-18)

7-1003-1401 ¥2,000 内φ60×60×H40

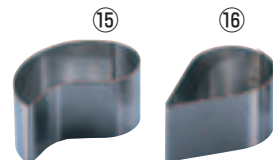

⑮ コンマ型 3101-08 (WDB-06)

7-1003-1501 ¥2,000 内φ80×45×H40

⑯ ティアドロップ型 3027-08 (WDB-08)

7-1003-1601 ¥2,000 内φ80×50×H40

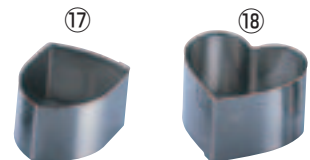

⑰ 紋章型 3184-06 (WDB-93)

7-1003-1701 ¥2,000 内φ70×54×H40

⑱ ハート型 3077-06 (WDB-A0)

7-1003-1801 ¥2,000 内φ75×70×H40

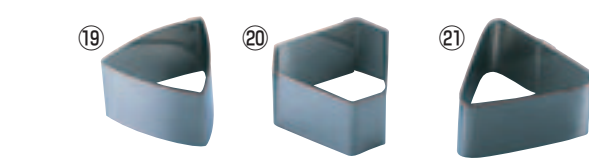

⑲ 三角A型 3106-06 (WDB-16)

7-1003-1901 ¥2,000 内φ60×60×H40

⑳ 三角B型 3129-06 (WDB-20)

7-1003-2001 ¥2,000 内φ60×60×H40

㉑ 三角C型 3137-06 (WDB-22)

7-1003-2101 ¥2,000 内φ70×70×H40



㉒ 波正方形 3148-06 (WDB-30)

7-1003-2201 ¥2,000 内φ55×55×H40

㉓ 波長方形 3147-07 (WDB-28)

7-1003-2301 ¥2,000 内φ70×45×H40



㉔ 波三角型 3149-06 (WDB-32)

7-1003-2401 ¥2,000 内φ60×60×H40

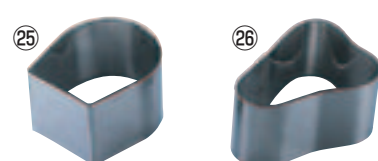

㉕ あぶみ型 3104-06 (WDB-14)

7-1003-2501 ¥2,000 内φ65×55×H40

㉖ 洋なし型 3158-07 (WDB-36)

7-1003-2601 ¥2,000 内φ75×55×H40

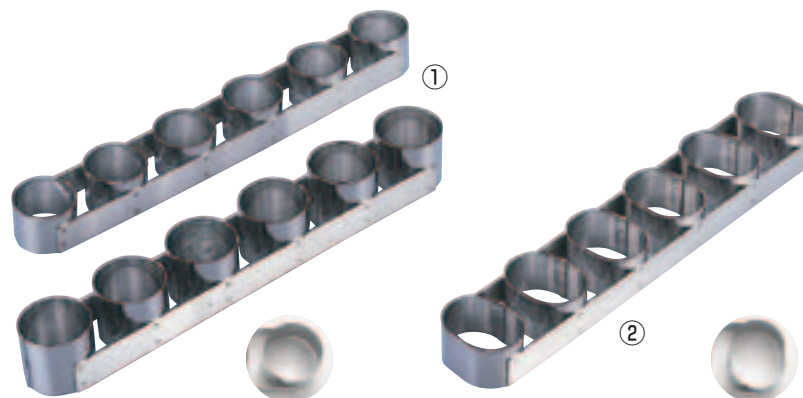

① Ω 18-0 セルクルリング
丸型 6連 (WSL-18)

7-1004-0101 大 370×53×H45 ¥4,600
1ヶ 内φ50×H45

7-1004-0102 小 365×48×H35 ¥4,200
1ヶ 内φ45×H35

② Ω 18-0 セルクルリング
小判型 6連

(WSL-19) 7-1004-0201 ¥4,900

370×63×H35
1ヶ 内φ60×45×H35

● 6個分の作業が一度にできるので
とても便利です。

デバイヤー 18-10 セルクルリング

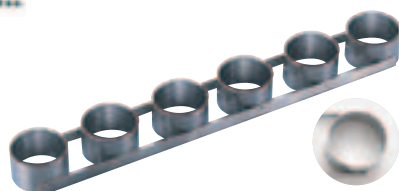

③ 丸型 6連 3051-89

(WDB-41) 7-1004-0301 ¥11,000
250×35×H20 1ヶ 内φ30×H20

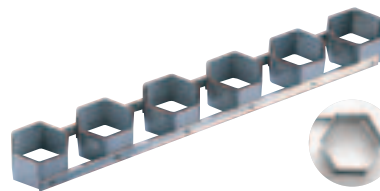

④ 六角型 6連 3025-89

(WDB-42) 7-1004-0401 ¥11,000
250×35×H20 1ヶ 内φ30×30×H20

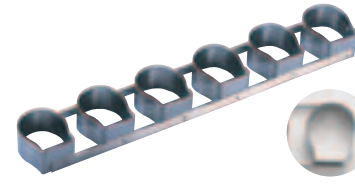

⑤ あぶみ型 6連 3104-89

(WDB-46) 7-1004-0501 ¥11,000
250×40×H20 1ヶ 内φ35×32×H20

デバイヤー 18-10 ケーキリング

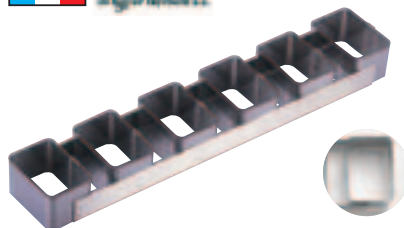

⑥ 長方形型 6連
3138-99

(WDB-23) 7-1004-0601 ¥17,000
390×70×H40
1ヶ 内φ70×50×H50

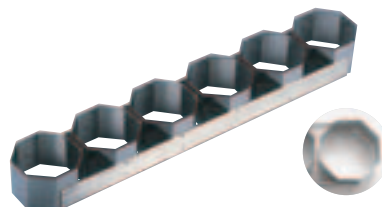

⑦ 八角型 6連
3070-99

(WDB-09) 7-1004-0701 ¥17,000
390×60×H40
1ヶ 内φ60×60×H40



⑧ 正方A型 6連 3103-99

(WDB-11) 7-1004-0801 ¥17,000
390×65×H40
1ヶ 内φ60×60×H40

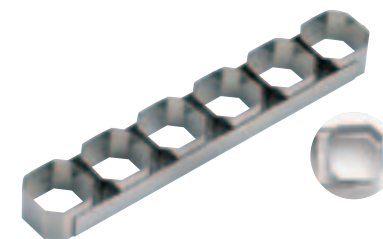

⑨ 正方B型 6連 3128-99

(WDB-17) 7-1004-0901 ¥17,000
390×60×H40
1ヶ 内φ60×60×H40

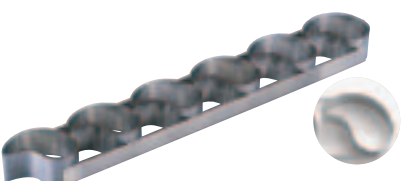

⑩ コンマ型 6連 3101-99

(WDB-05) 7-1004-1001 ¥17,000
500×65×H40
1ヶ 内φ80×45×H40

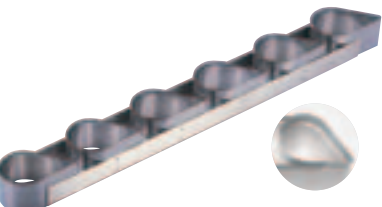

⑪ ティアドロップ型 6連
3027-99

(WDB-07) 7-1004-1101 ¥17,000
500×55×H40
1ヶ 内φ80×50×H40



⑫ 紋章型 6連 3184-99

(WDB-92) 7-1004-1201 ¥17,000
450×58×H40
1ヶ 内φ70×54×H40



⑬ 三角A型 6連 3106-99

(WDB-15) 7-1004-1301 ¥17,000
390×65×H40
1ヶ 内φ60×60×H40

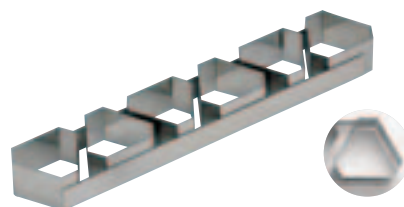

⑭ 三角B型 6連 3129-99

(WDB-19) 7-1004-1401 ¥17,000
390×65×H40
1ヶ 内φ60×60×H40

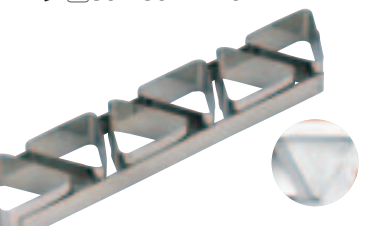

⑮ 三角C型 6連 3137-99

(WDB-21) 7-1004-1501 ¥17,000
390×70×H40
1ヶ 内φ65×65×H40



⑯ 波正方形 6連 3148-99

(WDB-29) 7-1004-1601 ¥17,000
390×60×H40
1ヶ 内φ55×55×H40

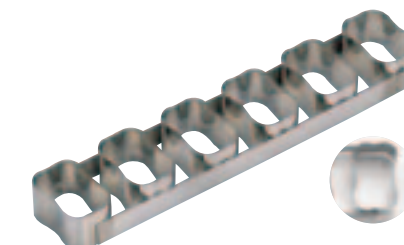

⑰ 波長方形 6連 3147-99

(WDB-27) 7-1004-1701 ¥17,000
390×75×H40
1ヶ 内φ70×45×H40

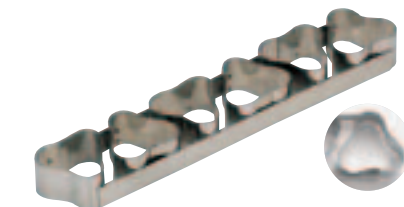

⑱ 波三角型 6連 3149-99

(WDB-31) 7-1004-1801 ¥17,000
390×65×H40
1ヶ 内φ60×60×H40



⑳ あぶみ型 6連 3104-99

(WDB-13) 7-1004-1901 ¥17,000
390×65×H40
1ヶ 内φ65×55×H40



㉑ りんご型 6連 3157-99

(WDB-33) 7-1004-2001 ¥17,000
390×70×H40
1ヶ 内φ65×50×H40

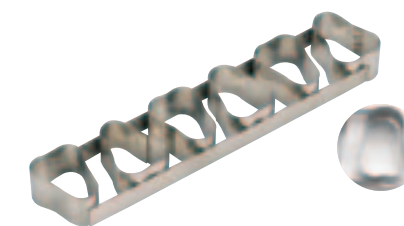

㉒ 洋なし型 6連
3158-99

(WDB-35) 7-1004-2101 ¥17,000
390×75×H40
1ヶ 内φ75×55×H40

製菓用品

天板・シリコンマット

デコレーター・絞り袋・スパチュラ

チョコレート用品・ハケ・ゴムヘラ

製菓用型

フレキシブルモールド・天板型

パテ抜・クッキー抜型

製パン用品

使い捨てモールド・カップ・ラッピング

販売トレー・バスケット・POP

和菓子用品・アメ細工類

製菓用機械

料理道具
調理小物
調理機械
厨房機器
設備
サーブ
用品
喫茶用品
軽食
製菓用品
棚
ウゴン
洗浄用
清掃用品
白衣靴
消耗品
ウェ
ケット
ウェ
アラ
卓上
備品
料理
演出
食器
ホテル
用品
テ
ーブル
椅子
サイン
店舗
備品



TKG アルマイトデコレーション

① 共底浅型 (WDK-81)

インチ 内寸 深さ		
7-1005-0101	4	102×50 ¥ 640
7-1005-0102	5	127×50 ¥ 740
7-1005-0103	6	150×50 ¥ 860
7-1005-0104	7	178×50 ¥1,050
7-1005-0105	8	203×50 ¥1,180
7-1005-0106	9	228×50 ¥1,400
7-1005-0107	10	253×50 ¥1,580
7-1005-0108	11	278×50 ¥1,820
7-1005-0109	12	305×50 ¥2,100



② 共底深型 (WDK-82)

インチ 内寸 深さ		
7-1005-0201	4	102×75 ¥ 700
7-1005-0202	5	127×75 ¥ 840
7-1005-0203	6	153×75 ¥ 990
7-1005-0204	7	178×75 ¥1,170
7-1005-0205	8	200×75 ¥1,350
7-1005-0206	9	229×75 ¥1,600
7-1005-0207	10	254×75 ¥1,780
7-1005-0208	11	278×75 ¥2,100
7-1005-0209	12	305×75 ¥2,300



③ Ωアルスター 共底
デコ型 (WDK-27)

cm 内径 深さ		
7-1005-0301	12	120×60 ¥ 720
7-1005-0302	15	150×60 ¥ 820
7-1005-0303	18	180×60 ¥ 920
7-1005-0304	21	210×70 ¥1,160
7-1005-0305	24	240×70 ¥1,340

材質:アルミメッキ銅板



④ Ωアルスター 底取
デコ型 (WDK-28)

cm 内径 深さ		
7-1005-0401	12	120×60 ¥1,080
7-1005-0402	15	150×60 ¥1,120
7-1005-0403	18	180×60 ¥1,320
7-1005-0404	21	210×70 ¥1,620
7-1005-0405	24	240×70 ¥1,850

材質:アルミメッキ銅板



⑤ Ωストロングコート
共底 デコ型 (WDK-25)

cm 内径 深さ		
7-1005-0501	12	120×60 ¥1,600
7-1005-0502	15	150×60 ¥1,820
7-1005-0503	18	180×60 ¥2,040
7-1005-0504	21	210×70 ¥2,400
7-1005-0505	24	240×70 ¥2,700



⑥ Ωストロングコート
底取 デコ型 (WDK-26)

cm 内径 深さ		
7-1005-0601	12	120×60 ¥2,200
7-1005-0602	15	150×60 ¥2,400
7-1005-0603	18	180×60 ¥2,700
7-1005-0604	21	210×70 ¥3,600
7-1005-0605	24	240×70 ¥3,800



⑦ フッ素樹脂 バイクウェア
デコレーションケーキ
底取型 (WDK-22) 目

内径 深さ		
7-1005-0701	大	210×81 ¥1,600
7-1005-0702	中	180×70 ¥1,300
7-1005-0703	小	154×61 ¥1,100
7-1005-0704	ミニ	120×46 ¥ 950

材質:スチール・フッ素加工



⑧ フッ素樹脂 バイクウェア
チーズケーキ デコ
底取型 (WDK-33) 目

cm 内径 深さ		
7-1005-0801	18	180×58 ¥1,100
7-1005-0802	21	210×58 ¥1,400

材質:スチール・フッ素加工



⑨ ブラック・フィギュア
デコレーションケーキ 共底型
(WDK-13)

cm 内径 深さ		
7-1005-0901	21 D-001	210×80 ¥1,400
7-1005-0902	18 D-002	180×70 ¥1,200
7-1005-0903	15 D-003	150×60 ¥1,000

材質:ティンフリースチール・フッ素加工



⑩ トッピングオレンジ
デコレーションケーキ 共底型
(WDK-12)

内径 深さ		
7-1005-1001	B-101 (大)	210×80 ¥1,940
7-1005-1002	B-102 (中)	180×70 ¥1,830
7-1005-1003	B-103 (小)	150×60 ¥1,510
7-1005-1004	B-104 (ミニ)	130×40 ¥1,350

材質:アルスター鋼板・内面フッ素加工、
外面シリコン加工



⑪ アルブリット デコ型 共底
(WDK-55) 目

No.	cm 内径 深さ	価格
7-1005-1101	5267 12 120×58	¥1,200
7-1005-1102	5266 15 150×60	¥1,300
7-1005-1103	5230 18 180×62	¥1,500
7-1005-1104	5231 20 200×57	¥1,600
7-1005-1105	5232 22 220×56	¥1,700

材質:アルミニウム・フッ素樹脂2コート



⑫ アルブリット セパトデコ型
底取 (WDK-54) 目

No.	cm 内径 深さ	価格
7-1005-1201	5257 10 100×50	¥1,100
7-1005-1202	5238 12 120×56	¥1,300
7-1005-1203	5239 15 150×57	¥1,600
7-1005-1204	5240 18 180×58	¥1,900
7-1005-1205	5256 21 210×66	¥2,300

材質:アルミニウム・フッ素樹脂2コート

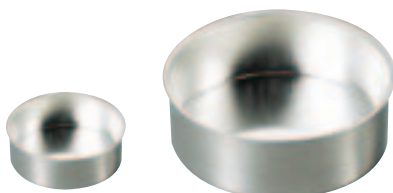

⑬ プリキ デコ 共底型 (WDK-04)

cm 内径 深さ		
7-1005-1301	9	90×60 ¥440
7-1005-1302	10.5	105×55 ¥480
7-1005-1303	12	120×60 ¥500
7-1005-1304	13.5	135×55 ¥530
7-1005-1305	15	150×60 ¥550
7-1005-1306	16.5	165×55 ¥600



⑭ プリキ デコ 底取型
(WDK-05)

cm 内径 深さ		
7-1005-1401	9	90×60 ¥ 880
7-1005-1402	12	120×60 ¥1,000
7-1005-1403	15	150×60 ¥ 850
7-1005-1404	18	180×60 ¥ 990
7-1005-1405	21	210×75 ¥1,340
7-1005-1406	24	240×75 ¥2,750



⑮ Ω18-8総絞り
チーズケーキ用 デコ
共底浅型 (WDK-01)

cm 内径 深さ		
7-1005-1501	15	150×55 ¥1,200
7-1005-1502	18	180×55 ¥1,400
7-1005-1503	21	210×55 ¥1,600
7-1005-1504	24	240×55 ¥1,900



⑯ Ω18-8総絞り
チーズケーキ用 デコ
共底深型 (WDK-02)

cm 内径 深さ		
7-1005-1601	18	180×70 ¥1,500
7-1005-1602	21	210×70 ¥1,700
7-1005-1603	24	240×70 ¥2,100



⑰ 18-8総絞り レアケーキ
底取 (WLA-01)

cm 内径 深さ		
7-1005-1701	15	150×55 ¥1,490
7-1005-1702	18	180×70 ¥2,050
7-1005-1703	21	210×70 ¥2,340
7-1005-1704	24	240×70 ¥2,700



⑱ 18-0デコ 底取型
(WDK-03)

内径 深さ		
7-1005-1801	大	210×80 ¥1,350
7-1005-1802	中	185×60 ¥1,060
7-1005-1803	小	155×60 ¥ 950
7-1005-1804	ミニ	125×40 ¥ 810



⑲ 18-8ケーキ 丸 底取型
(WKC-J0) 目

内径 深さ		
7-1005-1901	PP-610	160×60 ¥3,000
7-1005-1902	PP-611	180×60 ¥3,500
7-1005-1903	PP-612	200×60 ¥4,000



⑳ アルスター 安全デコ
底取型 (WDK-30) 目

No.	内径 深さ	価格
7-1005-2001	2347 100×50	¥ 700
7-1005-2002	2345 120×56	¥ 750
7-1005-2003	2308 150×60	¥ 800
7-1005-2004	2307 183×60	¥1,000
7-1005-2005	2306 208×75	¥1,400

材質:アルミメッキ銅板



① バネ式デコ型〈WDK-73〉目

No.	cm	内径	高さ	価格
7-1006-0101	3511	12	120×72	¥1,500
7-1006-0102	3512	15	154×72	¥1,700
7-1006-0103	3513	18	173×72	¥1,900
7-1006-0104	3514	21	200×72	¥2,100

材質:本体/スチール(フッ素樹脂コーティング)
止め具/ステンレス



② バネ式ハート型 No.3510

〈WDK-74〉目 7-1006-0201 ¥1,800
内径159×160×H72
材質:本体/スチール(フッ素樹脂コーティング)
止め具/ステンレス



③ シリコン加工 テーパーデコ浅口〈WDK-34〉

cm	上径(下径)	高さ	価格
7-1006-0301	15 150(136)	×46	¥1,650
7-1006-0302	18 180(162)	×46	¥2,100
7-1006-0303	21 210(195)	×46	¥2,400
7-1006-0304	24 240(218)	×46	¥3,000
7-1006-0305	27 270(245)	×46	¥3,600

材質:スチール・シリコン樹脂加工



④ シリコン加工 テーパーデコ深口〈WDK-35〉

cm	上径(下径)	高さ	価格
7-1006-0401	16 内160(120)	×60	¥2,700
7-1006-0402	18.5 内185(150)	×70	¥3,450
7-1006-0403	22 内220(175)	×75	¥3,900
7-1006-0404	26 内260(215)	×75	¥4,800

材質:スチール・シリコン樹脂加工



⑤ 18-8 総絞り テーパーケーキ共底型〈WKC-01〉

cm	内径	高さ	価格
7-1006-0501	15	150×42	¥1,200
7-1006-0502	18	180×44	¥1,370
7-1006-0503	21	210×46	¥1,520



⑥ ブリキ レアケーキ底取〈WLA-03〉

インチ	内径	高さ	価格
7-1006-0601	5	127×38	¥720
7-1006-0602	6	152×43	¥960
7-1006-0603	7	177×48	¥1,100
7-1006-0604	8	205×52	¥1,560

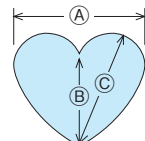

⑦ Ωストロングコート ハートケーキ型〈WKC-B6〉

	A	B	C	価格
7-1006-0701 中	内165×145×165	×H37		¥2,600
7-1006-0702 小	内125×105×125	×H37		¥2,100

材質:ステンレス・内面フッ素樹脂2コート
※外側はフッ素樹脂を加工する時に高熱で変化した色で、材質上も使用上も何のさしつかえもございません。



⑧ ゴーベル ハートケーキ型 225010

〈WGC-16〉 7-1006-0801 ¥4,900
内(A)225×(B)190×(C)220×H40
材質:スチール・フッ素樹脂加工



⑨ ブラック・フィギュアハートケーキ型〈WKC-11〉

7-1006-0901 D-016 (M) ¥1,100
内(A)165×(B)145×(C)165×H37
7-1006-0902 D-017 (S) ¥900
内(A)125×(B)105×(C)125×H37
材質:ティンフリースチール・フッ素樹脂加工

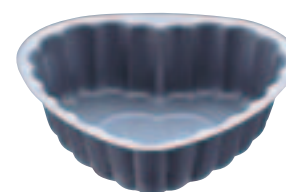

⑩ アルブリット ハート型 No.5162

〈WHC-08〉目 7-1006-1001 ¥800
内114×108×H32 約250cc.
材質:アルミニウム・フッ素樹脂2コート



⑪ トッピングオレンジハートケーキ型〈WKC-10〉

7-1006-1101 B-113 (中)	¥1,720
内(A)165×(B)145×(C)165×H37	
7-1006-1102 B-114 (小)	¥1,450
内(A)125×(B)105×(C)125×H37	

材質:アルスター鋼板・内面フッ素樹脂加工、外面シリコン加工



⑫ TPハートケーキ型〈WKC-B7〉目

No.	価格
7-1006-1201 2317	¥700
内(A)165×(B)150×(C)170×H35	
7-1006-1202 2318	¥600
内(A)125×(B)105×(C)125×H35	
7-1006-1203 2319	¥500
内(A)110×(B)90×(C)100×H30	

材質:スチール・錫メッキ



⑬ 18-8デコレーションケーキハート型〈WDK-10〉

7-1006-1301 中	¥1,290
内(A)165×(B)145×(C)165×H37	
7-1006-1302 小	¥1,020
内(A)125×(B)105×(C)125×H37	



⑭ ブリキ デコレーションハート型〈WDK-09〉

7-1006-1401 中	¥2,100
内(A)185×(B)160×(C)175×H60	
7-1006-1402 小	¥1,900
内(A)155×(B)130×(C)145×H60	
7-1006-1403 小々	¥1,800
内(A)133×(B)102×(C)120×H60	



⑮ 純白 デコレシート (1,000枚入)〈WDK-75〉

7-1006-1501 4寸 φ120	¥1,200
7-1006-1502 5寸 φ152	¥1,500
7-1006-1503 6寸 φ182	¥2,200
7-1006-1504 7寸 φ213	¥2,700
7-1006-1505 8寸 φ243	¥4,000
7-1006-1506 1尺 φ302	¥5,800

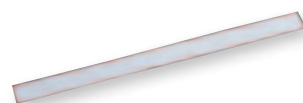

⑯ 純白 デコレシートサイド (1,000枚入)〈WDK-76〉

7-1006-1601 4寸 420×60	¥2,100
7-1006-1602 5寸 520×60	¥3,100
7-1006-1603 6寸 620×60	¥3,600
7-1006-1604 7寸 760×75	¥4,600
7-1006-1605 8寸 900×75	¥5,200
7-1006-1606 1尺 1,010×75	¥5,800

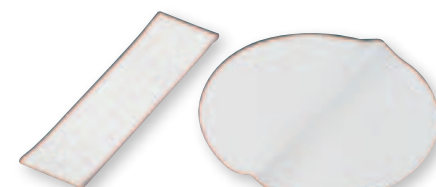

⑰ デコレーションケーキ型用敷紙 (30枚入)〈WSK-17〉

7-1006-1701 小 15cm用	¥450
7-1006-1702 中 18cm用	
7-1006-1703 大 21cm用	

製菓用品

シリコンマット

デコレーター・絞り袋・スパチュラ

チョコレート用品・ハケ・ゴムヘラ

製菓用型

フレキシブルモールド・天板型

パテ抜・クッキー抜型

製パン用品

使い捨てモールド・カップ・ラッピング

販売トレイ・バスケット・POP

和菓子用品・アメ細工類

製パン用機械

料理道具
調理小物
調理機械
厨房機器
設備
サーブ
用品
喫茶用品
鉄板
軽食
用品
製菓用品
棚
ラック
清掃用品
白衣
消耗品
ハン
ウェ
フラ
テー
卓上
料理
用品
グラス
ホテル
椅子
サイン
店舗
用品



ストロングコート
① エンゼルケーキ型
(WEV-19)

	mm	内径	高さ	¥
7-1007-0101	120	120	37	1,720
7-1007-0102	150	155	45	2,120
7-1007-0103	180	180	52	2,650
7-1007-0104	210	210	60	3,240

①②材質:アルミ・フッ素樹脂2コート



② エンゼルケーキ型
(ヘン低) (WEV-20)

	mm	内径	高さ	¥
7-1007-0201	60	64	23	900
7-1007-0202	65	67	27	1,000
7-1007-0203	75	68	28	1,100
7-1007-0204	90	90	33	1,200

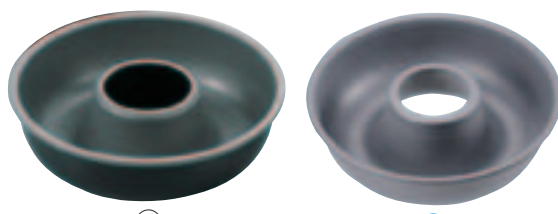

③ ブラック・フィギュア
エンゼルケーキ型 (WEV-13)

	cm	内径	高さ	¥
7-1007-0301	21 D-011	210	56	1,700
7-1007-0302	18 D-012	180	50	1,600

材質:ティンフリースチール・フッ素樹脂加工

④ アルブリット エンゼル型
(WEV-25)

No.	cm	内径	高さ	¥
7-1007-0401	5253 18	180	51	2,000
7-1007-0402	5169 13	120	37	1,500

材質:アルミニウム・フッ素樹脂2コート



⑤ トッピングオレンジ
エンゼルケーキ型 (WEV-12)

	内径	高さ	¥
7-1007-0501	B-110 (大)	210×53	2,260
7-1007-0502	B-111 (中)	180×50	2,040
7-1007-0503	B-112 (小)	150×46	1,670

材質:アルスター鋼板・内面フッ素加工、
外面シリコン加工



⑥ アルミ エンゼルケーキ型
(WEV-21)

	mm	内径	高さ	¥
7-1007-0601	120	120	37	900
7-1007-0602	150	155	45	1,300
7-1007-0603	180	180	52	1,550
7-1007-0604	210	210	60	1,800

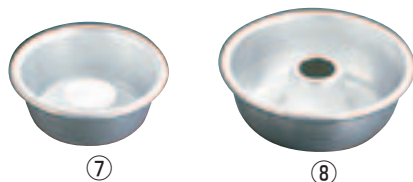

アルミ エンゼルケーキ型

⑦ ヘン低 (WEV-22)

	mm	内径	高さ	¥
7-1007-0701	60	64	23	360
7-1007-0702	65	65	28	370
7-1007-0703	75	68	28	370
7-1007-0704	90	90	33	460

⑧ ヘン高 (WEV-23)

	mm	内径	高さ	¥
7-1007-0801	50	50	20	360
7-1007-0802	60	64	23	360
7-1007-0803	65	65	28	370
7-1007-0804	75	75	28	370

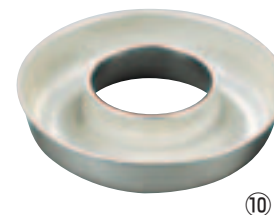

⑨ 18-8 エンゼルケーキ型
(WEV-01)

	cm	内径	高さ	¥
7-1007-0901	15	150	44	1,610
7-1007-0902	18	180	50	1,830
7-1007-0903	21	210	55	2,210

⑩ マトファ リングケーキ
(WLV-01)

	内径	高さ	¥
7-1007-1001	341183	180×40	8,800
7-1007-1002	341184	200×42	10,000
7-1007-1003	341185	220×45	11,100
7-1007-1004	341186	240×50	12,600

材質:スチール・スズメッキ



⑪ マトファ エグゾパン
サバラン (WSB-04)

	内径	高さ	¥
7-1007-1101	332621	70×15	2,100
7-1007-1102	332622	80×18	2,200

⑫ マトファ エグゾパン
サバラン底付 (WSB-05)

	内径	高さ	¥
7-1007-1201	332611	50×12	1,100
7-1007-1202	332612	55×13	1,300
7-1007-1203	332613	60×15	1,400
7-1007-1204	332614	65×15	1,400
7-1007-1205	332615	70×16	1,500
7-1007-1206	332616	75×17	1,600
7-1007-1207	332617	80×20	1,700

⑪⑫材質:スチール・フッ素樹脂加工

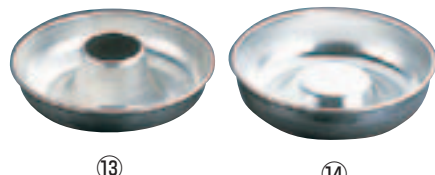

⑬ マトファ サバラン (WSB-11)

	内径	高さ	¥
7-1007-1301	343181	70×15	1,980
7-1007-1302	343182	80×18	2,090

⑭ マトファ サバラン底付
(WSB-03)

	内径	高さ	¥
7-1007-1401	343171	50×12	1,050
7-1007-1402	343172	55×13	1,100
7-1007-1403	343173	60×15	1,210
7-1007-1404	343174	65×15	1,270
7-1007-1405	343175	70×16	1,300
7-1007-1406	343176	75×17	1,400
7-1007-1407	343177	80×20	1,450

⑬⑭材質:スチール・スズメッキ

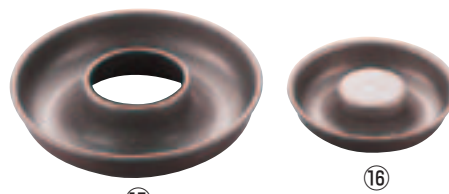

⑮ ゴーベル サバラン (WGC-08)

	内径	高さ	¥
7-1007-1501	224030	80×18	1,150
7-1007-1502	224034	120×23	2,600
7-1007-1503	224040	215×45	4,900
7-1007-1504	224050	235×50	5,100

⑯ ゴーベル サバラン底付 (WGC-20)

	内径	高さ	¥
7-1007-1601	223910	65×15	880
7-1007-1602	223920	70×15	940
7-1007-1603	223930	80×15	1,000

⑮⑯材質:スチール・フッ素樹脂加工



⑰ シリコンアイスカップ
4色セット

(WAI-13) ① 7-1007-1701 ¥1,800

φ90×H37
耐冷・耐熱温度: -40~+220℃
●オープン、電子レンジに使用、焼き型や
食器にも応用できます。
●折りたためるので収納にも便利です。
※色込みです。色のご指定は出来ません。

●Ωカッティングデコ型はニュースタイルのケーキ型です。



① Ωストロングコートカッティングデコ型〈WDK-43〉

	cm	上径 (下径)	高さ	
7-1008-0101	18	内180 (125)	×55	¥2,100
7-1008-0102	21	内210 (155)	×55	¥2,400

板厚:0.5
材質:アルミメッキ鋼板・フッ素樹脂加工2コート



② Ωアルスターカッティングデコ型〈WDK-44〉

		cm	高さ	
7-1008-0201	15	内150 (95)	×55	¥830
7-1008-0202	18	内180 (125)	×55	¥950
7-1008-0203	21	内210 (155)	×55	¥1,080

板厚:0.5
材質:アルミメッキ鋼板



③ Ω18-8カッティングデコ型〈WDK-45〉

	cm	上径 (下径)	高さ	
7-1008-0301	15	内150 (95)	×55	¥1,100
7-1008-0302	18	内180 (125)	×55	¥1,350
7-1008-0303	21	内210 (155)	×55	¥1,560

板厚:0.5 ●ミラー仕上



④ アルマイト オーバルカップ SN6861

〈WOC-20〉	7-1008-0401	¥1,100
----------	-------------	--------

内214×100×H55

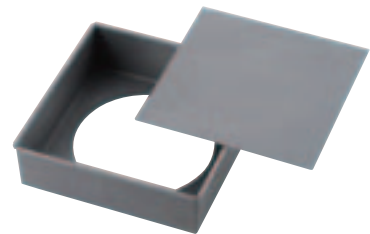

⑤ アルブリット セパトデコ型角底取〈WDK-83〉

No.	cm	内寸	高さ	
7-1008-0501	5263	15	150×150×60	¥2,700
7-1008-0502	5264	18	180×180×60	¥2,900

材質:アルミニウム・フッ素樹脂2コート

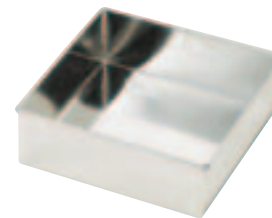

⑧ ブリキ角型デコレーション型〈WDK-08〉

7-1008-0801	大	内210×210×H60	¥2,160
7-1008-0802	中	内180×180×H60	¥1,920
7-1008-0803	小	内150×150×H60	¥1,920



⑨ ブリキ菱形デコ型〈WDK-36〉

7-1008-0901	大	内(A)275×(B)170×H60	¥2,150
7-1008-0902	中	内(A)224×(B)150×H60	¥2,100

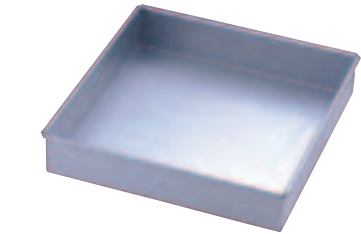
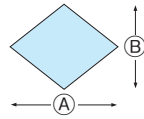

⑥ アルスター マルシェ焼型角〈WML-47〉

No.	内寸	高さ	
7-1008-0601	2361	260×260×H60	¥1,600
7-1008-0602	2362	240×240×H60	¥1,500
7-1008-0603	2363	220×220×H45	¥1,300
7-1008-0604	2364	200×200×H45	¥1,250
7-1008-0605	2365	180×180×H45	¥1,200
7-1008-0606	2366	160×160×H45	¥1,150
7-1008-0607	2367	140×140×H45	¥1,100
7-1008-0608	2368	120×120×H45	¥1,050

材質:スチール アルミメッキ



⑦ アルブリット マルシェ焼型〈WML-22〉

No.	cm	内寸	高さ	
7-1008-0701	5261	16	160×160×H36	¥1,700
7-1008-0702	5262	18	180×180×H36	¥1,800
7-1008-0703	5249	20	200×200×H34	¥2,000
7-1008-0704	5250	22	220×220×H34	¥2,300

材質:アルミニウム・フッ素樹脂2コート

⑩ デバイヤー 18-10 ジェノワーズモールド〈WTV-97〉

7-1008-1001	4770-40	内395×297×H48	¥16,000
7-1008-1002	4770-53	内526×316×H48	¥18,000
7-1008-1003	4770-60	内587×386×H48	¥20,000

⑪ ロールケーキ型〈WLC-18〉

7-1008-1101	No.2386	¥1,250
		257 (229) × 257 (229) × H18 400g
7-1008-1102	No.2349	¥1,350
		280 (252) × 280 (252) × H17 455g

材質:スチール、アルミメッキ
※()サイズは底内寸法です。



⑫⑬は、四つにカットすれば、ハート型ケーキが4個できます。

⑫ アルブリット フラワーデコ型 共底22cm No.5259

〈WDK-66〉	7-1008-1201	¥2,000
----------	-------------	--------

内218×218×H49
材質:アルミニウム・フッ素樹脂2コート

⑬ アルスター フラワーデコ型 共底 22cm No.2380

〈WDK-65〉	7-1008-1301	¥1,400
----------	-------------	--------

内218×218×H49
材質:スチール・アルミメッキ



⑭ チェッカーズボード ケーキ型セット No. 2350

〈WKC-A7〉	7-1008-1401	¥2,400
----------	-------------	--------

上径 下径
スポンジ型 内φ218×φ210×H27×3枚
材質:鉄錫メッキ
ディバイダーリング φ140×H35
材質:ポリプロピレン



ケーキの生地を交互にしますと写真の様なチェッカーズケーキができます。

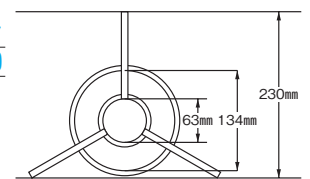

⑮ ゴーベル シャロット 212620

〈WGC-06〉	7-1008-1501	¥6,600
----------	-------------	--------

内φ180 (φ150) × H100 2ℓ
材質:スチール・フッ素樹脂加工

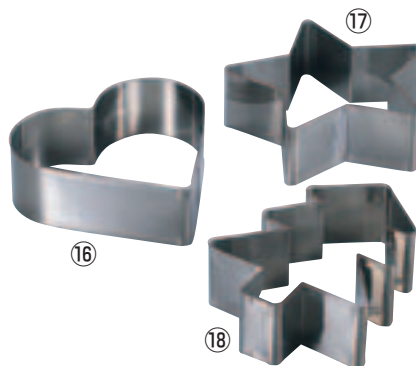

18-8 デコセルクル

⑯ ハート型〈WSL-05〉

	cm用 (A)	(B)	
7-1008-1601	12	110×95×H55	¥1,800
7-1008-1602	15	140×110×H55	¥1,850
7-1008-1603	18	170×135×H55	¥1,920
7-1008-1604	21	200×155×H70	¥2,050

⑰ スター型〈WSL-06〉

	cm用	
7-1008-1701	15	140×140×H55 ¥1,920
7-1008-1702	18	170×170×H55 ¥2,050
7-1008-1703	21	200×200×H70 ¥2,200

⑱ ツリー型〈WSL-07〉

	cm用 (A)	(B)	
7-1008-1801	18	135×175×H55	¥2,750
7-1008-1802	21	170×205×H70	¥2,900

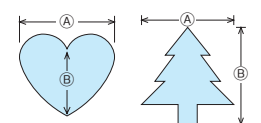

※⑯～⑱デコセルクルは丸型デコ缶に入れて使用します。

製菓用品

シリコンマット

デコレーター・絞り袋・スパチュラ

チョコレート用品・ハケ・ゴムヘラ

製菓用型

フレキシブルモールド・天板型

パテ抜・クッキー抜型

製パン用品

使い捨てモールド・カップ・ラッピング

販売トレイ・バスケット・POP

和菓子用品・アメ細工類

製パン用機械

料理道具
調理小物
調理機械
厨房機器
サービス用品
喫茶用品
軽食
製菓用品
棚・ラック
洗濯用品
清掃用品
白衣
消耗品
パンケツトウェア
フラットウェア
テーブルウェア
卓上備品
料理演出用品
グラス
ホテル用品
テーブル椅子
サイン
店舗備品



① **Ω ストロングコート シフォンケーキ型 底取**
〈WSH-03〉

	cm	内径(底内径)	高さ	
7-1009-0101	10	100(90)	× 60	¥3,200
7-1009-0102	14	140(130)	× 70	¥3,800
7-1009-0103	17	168(155)	× 80	¥4,300
7-1009-0104	20	200(188)	× 100	¥5,100
7-1009-0105	23	230(215)	× 120	¥6,000

材質:アルスター・フッ素樹脂2コート



② **フッ素樹脂 ベイクウェア シフォンケーキ型 底取**
〈WSH-02〉 **目**

	cm	内径(底内径)	高さ	
7-1009-0201	15	150(140)	× 78	¥1,500
7-1009-0202	18	180(170)	× 90	¥2,000
7-1009-0203	21	210(200)	× 100	¥2,500

材質:スチール・フッ素加工



③ **ブラック・フィギュア シフォンケーキ焼型 底取**
〈WSH-05〉

	cm	内径(底内径)	高さ	
7-1009-0301	21	D-061 210(195)	× 95	¥2,600
7-1009-0302	18	D-062 180(170)	× 90	¥2,300
7-1009-0303	15	D-063 150(135)	× 77	¥2,100

材質:ティンフリースチール・フッ素樹脂加工



注意! ①～③フッ素樹脂加工のシフォンケーキ型を使用にあたっての注意
 フッ素樹脂加工されたシフォンケーキ型をお使いの場合、生地の状態(加える水分量や、粉の量、メレンゲの状態)や焼き時間・温度などにより冷却中にケーキの側面が型から離れてしぼんでしまう場合があります。これはこびりつきにくく、離型性の良いフッ素樹脂加工の特性です。ご了承のうえご使用をお願いします。



④ **Ω アルスター シフォンケーキ型 底取**
〈WSH-04〉

	cm	内径(底内径)	高さ	
7-1009-0401	10	100(90)	× 60	¥1,800
7-1009-0402	14	140(130)	× 70	¥2,100
7-1009-0403	17	168(155)	× 80	¥2,400
7-1009-0404	20	200(188)	× 100	¥2,800
7-1009-0405	23	230(215)	× 120	¥3,400

材質:スチール・アルミメッキ



⑤ **Ω アルスター足付 シフォンケーキ型 底取**
〈WSH-08〉 **7-1009-0501** ¥3,600

20cm 内φ200(φ188)×H100
 足の高さ:37
 材質:スチール・アルミメッキ
 ●足が付いているので、さかさまにして冷ます時に安定性があります。



⑥ **アルミ プレス シフォンケーキ型 底取** 〈WSH-01〉

	cm	内径(底内径)	高さ	
7-1009-0601	10	100(90)	× 60	¥3,400
7-1009-0602	14	140(130)	× 70	¥4,400
7-1009-0603	17	168(155)	× 80	¥4,500
7-1009-0604	20	200(188)	× 100	¥5,000
7-1009-0605	23	230(215)	× 120	¥9,000

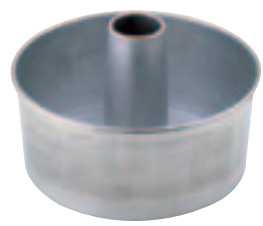

⑦ **アルスター 安全シフォンケーキ型 底取**
〈WSH-07〉 **目**

	cm	No.	内径(底内径)	高さ	
7-1009-0701	23	1270	230(220)	× 120	¥2,700
7-1009-0702	20	1271	200(190)	× 100	¥2,200
7-1009-0703	17	1272	170(160)	× 80	¥1,900
7-1009-0704	14	1273	140(130)	× 70	¥1,600
7-1009-0705	10	1274	100(90)	× 60	¥1,400

材質:スチール・アルミメッキ



⑧ **シフォンケーキ型用 敷紙**
〈WSK-36〉 **目** ¥330 **入**

	cm用	No.	
7-1009-0801	23	1275	(20枚入)
7-1009-0802	20	1276	(20枚入)
7-1009-0803	17	1277	(20枚入)
7-1009-0804	14	1278	(30枚入)
7-1009-0805	10	1279	(30枚入)

●材質:グラシン紙



⑨ **アルスター 安全シフォンケーキ ハート型 底取** 〈WSH-09〉 **目**

	cm	No.	内寸法	高さ	
7-1009-0901	20	1312	200×185	× 100	¥2,800
7-1009-0902	17	1313	170×160	× 78	¥2,500
7-1009-0903	14	1324	140×140	× 64	¥2,000

足の高さ:35
 材質:スチール・アルミメッキ
 ●足が付いているので、さかさまにして冷ます時に安定性があります。



⑩ **シフォンケーキ ハート型用 敷紙 20cm用 No.1314 (20枚入)**
〈WSK-37〉 **目** **7-1009-1001** ¥330 **入**

●材質:グラシン紙

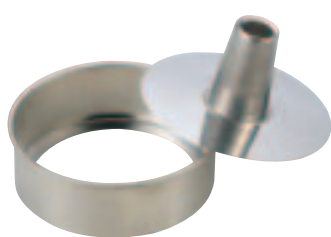

⑪ **ブリキ管付 デコレーション底取**
〈WDK-06〉

	cm	内径	高さ	
7-1009-1101	12	120	× 62	¥1,540
7-1009-1102	15	150	× 62	¥1,500
7-1009-1103	18	180	× 62	¥1,640
7-1009-1104	21	210	× 75	¥1,940
7-1009-1105	24	240	× 75	¥2,950

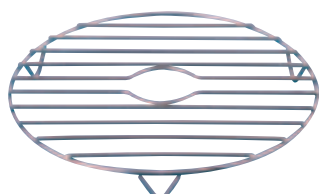

⑫ **Ω 18-8 ドーナツ型 ケーキクーラー**
(シフォン・ケーキクーラー兼用)
〈WKC-C2〉 **7-1009-1201** ¥2,500

φ260×H30
 線材φ4mm
 ●中央の穴にシフォンケーキの筒が入りますので、さかさまにする時に便利です。



⑬ **アルミ シフォンケーキ型 クールスタンド**
〈WSH-06〉 **7-1009-1301** ¥2,600

φ205×H60
 ●17cm・20cm・23cm兼用
 ●焼き上がったシフォンケーキを冷やす時、さかさまにしないと、シフォンケーキがやせてしまいます。さかさまにする時に便利です。



⑭ **木柄 シフォンケーキ用 スパテル** 〈WSP-20〉 **目**

7-1009-1401 L 刃渡り:175 全長:292 ¥1,200
7-1009-1402 S 刃渡り:145 全長:255 ¥1,000
 ●シフォンケーキ型から焼き上がったケーキを取りはずすのに便利です。刃にそりがあり、型に添う使い易い設計です。

Nano FX[®] ナノ・コーティングケーキ型

材質:アルミ合金・内面ナノコーティング

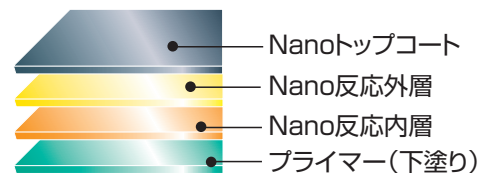

●内面に高性能フッ素樹脂加工の「ナノ・コーティング」を施してあるので、糖分が多いケーキでも焦げ付きにくく離型性も抜群です。
※ナノコーティングの詳しい説明はP.961に掲載してあります。

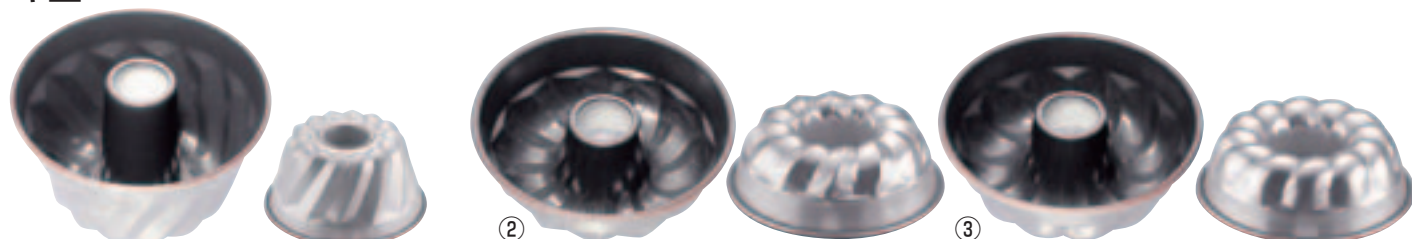

① アルミ ナノ・コーティング クグロフ型 <WKC-04>

	cm	内径	高さ	
7-1010-0101	18	T106031	180×95	¥5,800
7-1010-0102	21	T106032	210×110	¥7,100

② T106029 アルミ ナノ・コーティング リングケーキ型 <WKC-02> 7-1010-0201 ¥5,000
内φ180×H60

③ T106030 アルミ ナノ・コーティング リングケーキ型 <WKC-03> 7-1010-0301 ¥5,000
内φ180×H60



④ マトファ エグゾパン クグロフ <WKC-07>

7-1010-0401	331121	内φ160×H 70	¥19,100
7-1010-0402	331123	内φ200×H100	¥21,200
7-1010-0403	331125	内φ240×H120	¥24,200

材質:スチール・フッ素樹脂加工

⑤ マトファ クグロフ <WKC-05>

7-1010-0501	340641	内φ160×H 70	¥17,900
7-1010-0502	340642	内φ200×H100	¥20,150
7-1010-0503	340643	内φ240×H120	¥25,000

材質:スチール・錫メッキ

⑥ マトファ エグゾグラス クグロフ 345642 洗 <WEG-09> 7-1010-0601 ¥16,800
内φ200×H103
材質:複合樹脂 耐熱温度:250℃

⑦ マトファ エグゾグラス ミニクグロフ 345638 洗 <WEG-10> 7-1010-0701 ¥3,900
内φ95×H60
材質:複合樹脂 耐熱温度:250℃
⑥⑦特長 ●油を使用しなくても、型から剥がしやすく耐久性に優れています。

⑧ トップブラックセラコン クグロフ型 <WKG-04>

7-1010-0801	No. 5041 (大)	内φ176×H100	¥3,200
7-1010-0802	No. 5042 (小)	内φ140×H 80	¥2,700

材質:スチール・フッ素樹脂加工

⑨ ブラック・フィギュア クグロフ型 <WKG-03>

	cm		
7-1010-0901	14	D-072	内φ140×H77 ¥1,900
7-1010-0902	18	D-071	内φ180×H95 ¥2,100

材質:ティンフリースチール・フッ素加工

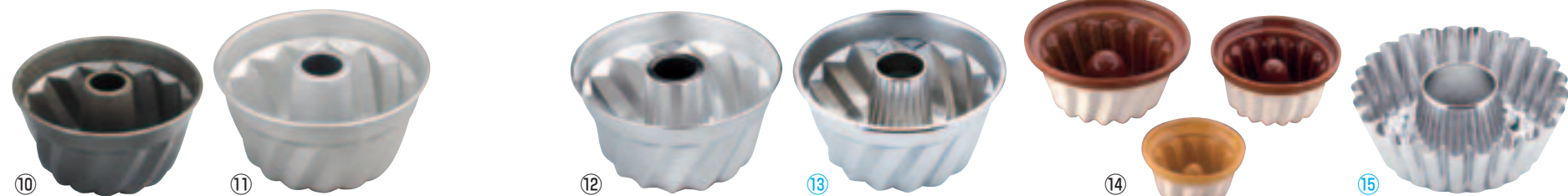

⑩ シリコン加工 ネジレ菊 <WNZ-01>

7-1010-1001	大	内φ180×H95	¥4,500
7-1010-1002	小	内φ140×H80	¥3,700

材質:ブリキ・シリコン加工

⑪ アルミ ネジレ菊 <WNZ-02>

7-1010-1101	大	内φ180×H95	¥3,550
7-1010-1102	小	内φ140×H80	¥2,800

⑫ 18-8 クグロフ型 <WKG-01>

	cm		
7-1010-1201	14	内φ140×H80	¥2,640
7-1010-1202	18	内φ180×H98	¥3,180

⑬ ギリア クグロフ型 <WKG-05>

7-1010-1301	No. 958 (大)	¥2,500
	内φ175×H95	
7-1010-1302	No. 959 (小)	¥2,100
	内φ140×H80	

材質:スチール・クロームメッキ

⑭ マトファ クグロフ陶器 <WKC-06>

7-1010-1401	71270	内φ120×H70	¥3,000
7-1010-1402	71271	内φ150×H85	¥8,400
7-1010-1403	71273	内φ185×H95	¥8,600

⑮ ST 蛇の目型 No.535 <WZY-02> 7-1010-1501 ¥2,100
内φ200×H70

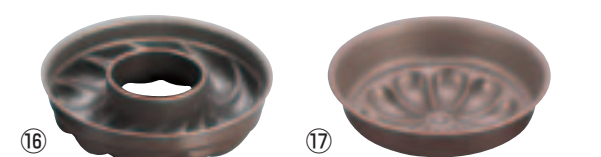

⑯ ゴーベル トロワ・フレール 224340 <WGC-09> 7-1010-1601 ¥5,200
内φ215×H60

⑰ ゴーベル フラワーケーキ 222130 <WGC-07> 7-1010-1701 ¥4,000
内φ190×H60
⑯⑰材質:スチール・フッ素樹脂加工

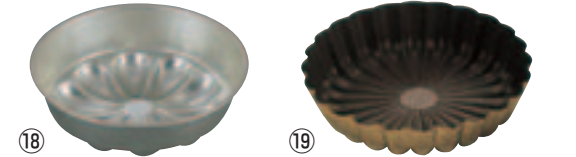

⑱ テフロン加工 菊型ケーキ皿 <WKC-04> 7-1010-1901 ¥2,600
内φ205×H45
材質:スチール・テフロン加工

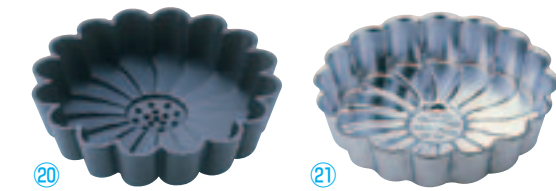

⑳ ブラックプリズム マルグリット型 No.1250 <WML-05> 7-1010-2001 ¥2,800
内φ200×H45
●ブラックダイヤモンド表面加工

㉑ ギリア マルグリット型 <WML-06>

	No.		
7-1010-2101	915	内φ200×H45	¥1,200
7-1010-2102	917	内φ170×H38	¥1,000

材質:スチール・クロームメッキ

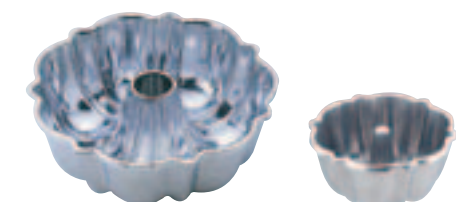

㉒ アルミダイカスト プディング型 <WPD-01>

	No.		
7-1010-2201	1650	内φ200×H70	¥2,200
7-1010-2202	1651	内φ155×H55	¥1,900
7-1010-2203	1652	内φ 97×H50	¥ 850



㉓ アルスター 安全デビル ケーキ型 No.1328 <WDB-99> 7-1010-2301 ¥1,500
内φ200×H72
材質:スチール・アルミメッキ

製菓用品

シリコンマット

デコレーター・絞り袋・スパチュラ

チョコレート用品・ハケ・ゴムヘラ

製菓用型

フレキシブルモールド・天板型

パテ抜・クッキー抜型

製パン用品

使い捨てモールド・カップ・ラッピング

販売トレイ! POP

和菓子用品・アメ細工類

製菓・製パン用機械

1011 厨房用品

製菓用品

製菓用型

料理道具
調理小物
調理機械
厨房機器
設備
サービス用品
喫茶用品
軽食
製菓用品
棚・ラック
洗濯用品
清掃用品
白衣
消耗品
パンケース
フラットウェア
テーブルウェア
卓上備品
料理演出用品
グラス
食器
ホテル用品
椅子
サイン
店舗備品

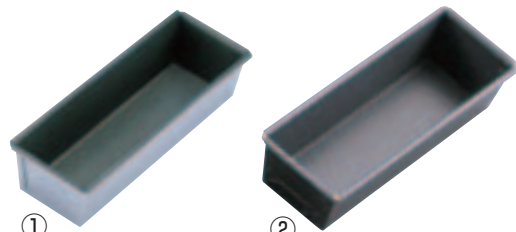

1 Ω ストロングコート パウンド型
(WPU-12) 内

7-1011-0101 特大	360(350)×80(70)×H60	¥3,000
7-1011-0102 大	245(235)×80(70)×H60	¥2,800
7-1011-0103 中	210(200)×80(70)×H60	¥2,600
7-1011-0104 小	175(165)×80(70)×H60	¥2,500

板厚:0.4
材質:アルスター(アルミメッキ鋼板)・フッ素樹脂2コート

2 スルトン パウンドケーキ型 大
(WPU-11) 7-1011-0201 ¥7,000
内 230(220)×80(70)×H60
材質:プレコート鋼板・フッ素樹脂加工

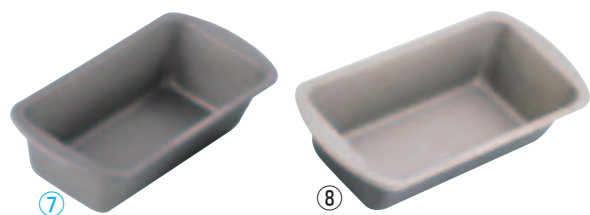

7 フッ素樹脂 ベイクウェア パウンドケーキ型
(WPU-04) 内

7-1011-0701 大	212(190)×112(90)×H61	¥1,100
7-1011-0702 中	200(175)×98(75)×H55	¥1,000
7-1011-0703 小	174(145)×85(60)×H50	¥900

材質:スチール・フッ素樹脂加工

8 ブラック・フィギュア パウンドケーキ型 (深)
(WPU-08) 内

7-1011-0801 D-051 L	210(185)×110(90)×H60	¥1,200
7-1011-0802 D-052 M	200(168)×95(70)×H52	¥1,100
7-1011-0803 D-053 S	170(145)×82(55)×H50	¥1,000

材質:ティンフリースチール・フッ素加工

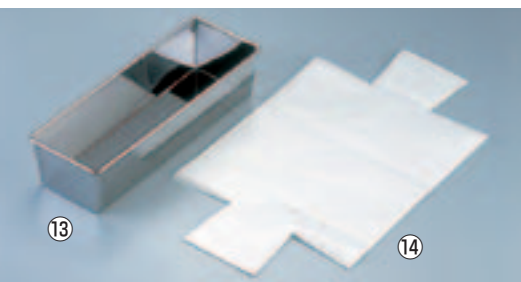

13 18-0 パウンドケーキ型
(WPU-02) 内

7-1011-1301 特大	300(285)×80(70)×H60	¥970
7-1011-1302 大	245(235)×80(70)×H60	¥840
7-1011-1303 中	210(200)×80(70)×H60	¥770
7-1011-1304 小	175(165)×80(70)×H60	¥720
7-1011-1305 ミニ	113(105)×80(70)×H60	¥660

14 18-0 パウンドケーキ型用 敷紙 (30枚入) (WSK-18) ¥450 内

7-1011-1401 大専用	
7-1011-1402 中専用	
7-1011-1403 小専用	

材質:グラシン紙

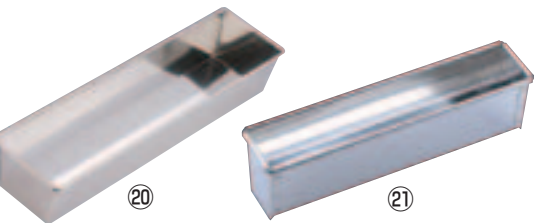

20 ブリキ パウンドケーキ型 (WPU-01) 内

7-1011-2001 大	335(320)×80(70)×H60	¥620
7-1011-2002 中	250(238)×80(70)×H60	¥580
7-1011-2003 小	180(168)×80(70)×H60	¥520

21 ブリキ スリムパウンド型
(WPU-36) 7-1011-2101 ¥2,100
内 230(230)×45(35)×H65

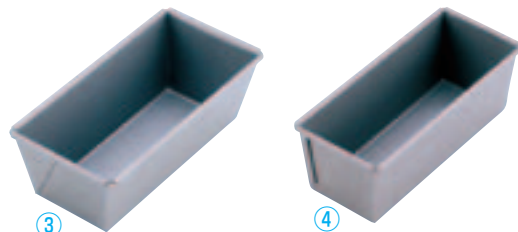

3 アルブリット パウンド型 (WPU-28) 内

No.	cm	
7-1011-0301	5237 17	170(150)×80(58)×H64 ¥1,400
7-1011-0302	5235 20	202(175)×108(80)×H73 ¥1,500
7-1011-0303	5236 25	253(225)×110(80)×H73 ¥1,700

材質:アルミニウム・フッ素樹脂2コート

4 アルブリット ニューパウンド (WPU-27) 内

No.	cm	
7-1011-0401	5254 15	138(130)×59(50)×H54 ¥1,300
7-1011-0402	5255 17	161(150)×65(55)×H59 ¥1,400

材質:アルミニウム・フッ素樹脂2コート

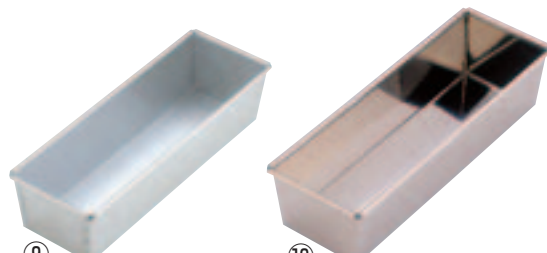

9 Ω アルスター パウンド型
(WPU-13) 内

7-1011-0901 特大	360(350)×80(70)×H60	¥1,420
7-1011-0902 大	245(235)×80(70)×H60	¥1,300
7-1011-0903 中	210(200)×80(70)×H60	¥1,240
7-1011-0904 小	175(165)×80(70)×H60	¥1,200

板厚:0.4 材質:アルミメッキ鋼板

10 Ω 21-0 アルゴン パウンドケーキ型
(WPU-16) 内

7-1011-1001 特大	295(285)×78(70)×H60	¥4,100
7-1011-1002 大	245(235)×78(70)×H60	¥4,000
7-1011-1003 中	210(200)×78(70)×H60	¥3,900
7-1011-1004 小	175(165)×78(70)×H60	¥3,800

板厚:0.8

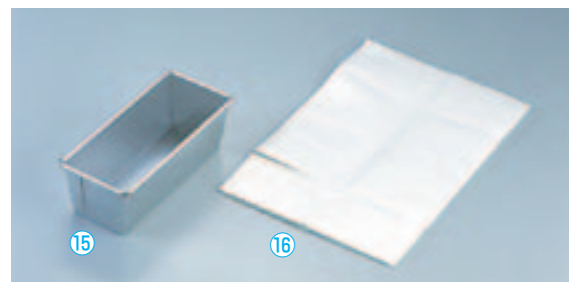

15 アルスター ニューパウンド細型
(WPU-17) 内

No.	
7-1011-1501	1602 165(150)×67(52)×H60 ¥1,000
7-1011-1502	1603 140(125)×60(45)×H55 ¥950
7-1011-1503	1604 125(110)×55(42)×H50 ¥900
7-1011-1504	1605 100(86)×55(42)×H50 ¥850

16 アルスター ニューパウンド 細型用 敷紙 (30枚入) (WSK-38) 内 ¥380 内

No.	
7-1011-1601	1606 No.1602専用
7-1011-1602	1607 No.1603専用
7-1011-1603	1608 No.1604専用
7-1011-1604	1609 No.1605専用

材質:グラシン紙

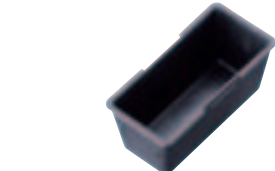

22 マトファ エグゾガラス ミニパウンド 345060 洗
(WEG-01) 7-1011-2201 ¥2,000
内90(75)×40(30)×H40
材質:複合樹脂
耐熱温度:250℃
●油を使用しなくても、型から剥がしやすく耐久性に優れています。

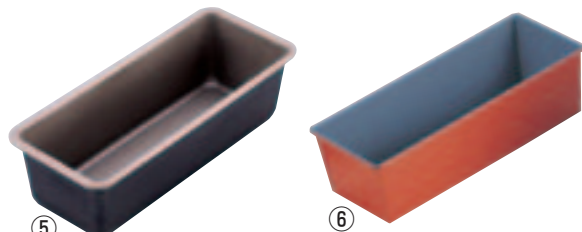

5 ブラック・フィギュア パウンドケーキ型 (細)
(WPU-07) 内

7-1011-0501 D-006 L	240(225)×80(65)×H60	¥1,200
7-1011-0502 D-007 M	205(195)×80(65)×H60	¥1,100
7-1011-0503 D-008 S	170(155)×80(65)×H60	¥1,000

材質:ティンフリースチール・フッ素加工

6 トッピングオレンジ パウンドケーキ型
(WPU-06) 内

7-1011-0601 B-105 (大)	245(235)×80(70)×H60	¥1,610
7-1011-0602 B-106 (中)	210(200)×80(70)×H60	¥1,510
7-1011-0603 B-107 (小)	175(165)×80(70)×H60	¥1,400
7-1011-0604 B-108 (ミニ)	113(103)×80(70)×H60	¥1,290

材質:アルスター鋼板・内面フッ素加工・外面シリコン加工

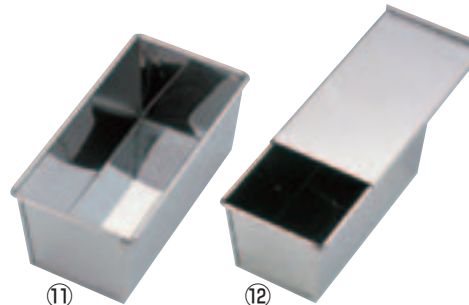

11 18-0 かみ合わせ パウンドケーキ型
(WPU-24) 内

7-1011-1101 特大	237(228)×96(80)×H85	¥880
7-1011-1102 特中	191(182)×96(80)×H85	¥820
7-1011-1103 大	253(240)×86(70)×H59	¥900
7-1011-1104 中	218(205)×86(70)×H59	¥820
7-1011-1105 小	178(167)×86(70)×H59	¥770

12 18-0 かみ合わせ パウンドケーキ型 (フタ付) (WPU-23) 内

7-1011-1201 特大	237(228)×96(80)×H85	¥1,120
7-1011-1202 特中	191(182)×96(80)×H85	¥1,060



17 アルミ シリコン加工 プレスパウンド型
(WPU-39) 内

7-1011-1701 SN2122	128(118)×66(56)×H40	¥1,200
7-1011-1702 SN2174	151(142)×67(58)×H67	¥1,650

材質:アルミニウム・外面シリコン加工

TP 総絞り ミニパウンド型

18 No. 2342 大 (8個入) 内

(WPU-21) 7-1011-1801 ¥3,200
内 100(90)×57(45)×H35

19 No. 2343 小 (10個入) 内

(WPU-22) 7-1011-1901 ¥3,500
内 74(68)×46(38)×H30
18,19材質:スチール・錫メッキ

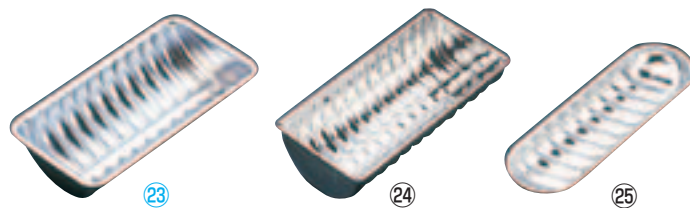
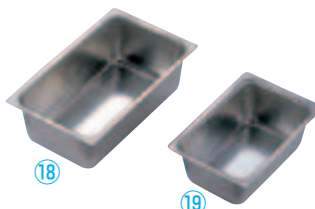

23 ギルア レーリュッケン とゆ型
(WLC-04) 内

No.	
7-1011-2301 964 (大)	250×105×H46 ¥1,000
7-1011-2302 965 (小)	200×105×H46 ¥900

材質:スチール、クロームメッキ

24 ブリキ ケーキパン #2
(WKC-03) 7-1011-2401 ¥1,580
内213×100×H50

25 ブリキ 波コッペ型
(WKT-01) 7-1011-2501 ¥260
内223×65×H25

  **ゴーベル** 材質:スチール・フッ素樹脂加工

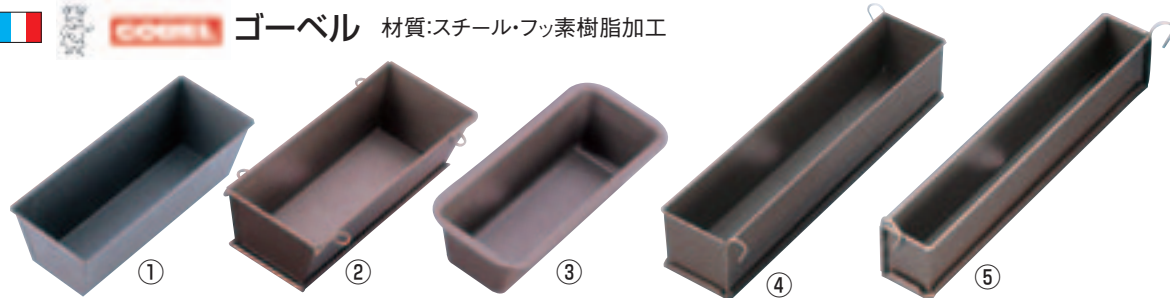

- 1** ゴーベル パウンドケーキ型 (WGC-53) 内
- | | | | | | | | |
|-------------|--------|----|----------|---|---------|------|--------|
| 7-1012-0101 | 223610 | 15 | 153(132) | × | 69(50) | ×H55 | ¥5,700 |
| 7-1012-0102 | 223620 | 18 | 179(159) | × | 75(55) | ×H63 | ¥6,600 |
| 7-1012-0103 | 223630 | 21 | 211(188) | × | 90(65) | ×H69 | ¥6,900 |
| 7-1012-0104 | 223640 | 24 | 240(215) | × | 90(65) | ×H76 | ¥7,600 |
| 7-1012-0105 | 223650 | 27 | 272(245) | × | 104(75) | ×H80 | ¥7,900 |
| 7-1012-0106 | 223660 | 30 | 299(273) | × | 104(75) | ×H80 | ¥8,500 |
| 7-1012-0107 | 223670 | 33 | 330(303) | × | 104(75) | ×H80 | ¥8,900 |
| 7-1012-0108 | 223680 | 36 | 361(335) | × | 104(75) | ×H80 | ¥9,400 |

- 2** ゴーベル パウンド型 (WGC-04) 内
- | | | | | | | | |
|-------------|--------|-----|----------|---|---------|------|--------|
| 7-1012-0201 | 220010 | 240 | 240(220) | × | 95(80) | ×H70 | ¥7,600 |
| 7-1012-0202 | 220020 | 270 | 270(250) | × | 100(90) | ×H75 | ¥7,900 |
| 7-1012-0203 | 220030 | 300 | 300(285) | × | 100(90) | ×H75 | ¥8,400 |

- 3** ゴーベル パウンドケーキ型 (WGC-05) 内
- | | | | | | | | |
|-------------|--------|-----|----------|---|---------|------|--------|
| 7-1012-0301 | 223320 | 260 | 260(230) | × | 95(65) | ×H75 | ¥4,900 |
| 7-1012-0302 | 223330 | 280 | 280(250) | × | 100(75) | ×H75 | ¥5,100 |

  **マトファ** 材質:スチール・スズメッキ

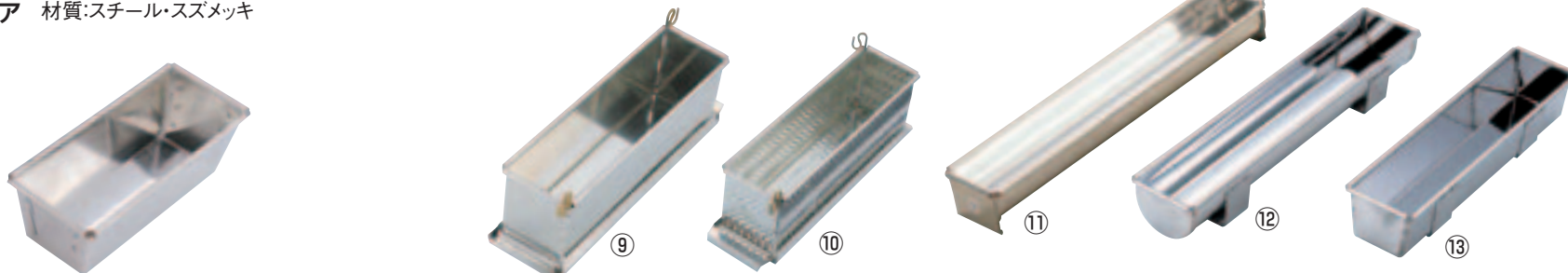

- 8** マトファ パウンド型 (WPU-03) 内
- | | | | | | | | |
|-------------|--------|-----|----------|---|---------|------|---------|
| 7-1012-0801 | 340341 | 100 | 100(80) | × | 50(40) | ×H45 | ¥4,800 |
| 7-1012-0802 | 340342 | 120 | 120(100) | × | 55(45) | ×H50 | ¥5,000 |
| 7-1012-0803 | 340343 | 140 | 140(120) | × | 60(45) | ×H55 | ¥6,800 |
| 7-1012-0804 | 340347 | 220 | 220(190) | × | 85(65) | ×H75 | ¥9,000 |
| 7-1012-0805 | 340348 | 240 | 240(210) | × | 90(70) | ×H80 | ¥9,300 |
| 7-1012-0806 | 340349 | 260 | 260(215) | × | 95(75) | ×H85 | ¥9,800 |
| 7-1012-0807 | 340350 | 280 | 280(240) | × | 100(80) | ×H90 | ¥10,000 |
| 7-1012-0808 | 340351 | 300 | 300(260) | × | 105(80) | ×H95 | ¥11,000 |

- 9** マトファ フラットパテ・アン・クルート (WPT-03) 内
- | | | | | | | | |
|-------------|--------|-----|-----|---|----|------|---------|
| 7-1012-0901 | 340911 | 200 | 200 | × | 65 | ×H70 | ¥19,150 |
| 7-1012-0902 | 340912 | 250 | 250 | × | 65 | ×H75 | ¥19,800 |
| 7-1012-0903 | 340913 | 300 | 300 | × | 70 | ×H80 | ¥20,500 |
| 7-1012-0904 | 340914 | 350 | 350 | × | 75 | ×H85 | ¥21,700 |
| 7-1012-0905 | 340915 | 400 | 400 | × | 75 | ×H85 | ¥22,550 |
| 7-1012-0906 | 340916 | 500 | 500 | × | 85 | ×H90 | ¥24,100 |

- 10** マトファ パテ・アン・クルート (WPT-02) 内
- | | | | | | | | |
|-------------|--------|-----|-----|---|----|------|---------|
| 7-1012-1001 | 340905 | 400 | 400 | × | 75 | ×H85 | ¥28,850 |
| 7-1012-1002 | 340906 | 500 | 500 | × | 85 | ×H90 | ¥30,800 |

- 11** マトファ ブッシュ・ド・ノエル (WBT-02) 内
- | | | | | | | | |
|-------------|--------|-----|-----|---|----|------|---------|
| 7-1012-1101 | 340631 | 350 | 350 | × | 60 | ×H45 | ¥8,300 |
| 7-1012-1102 | 340632 | 500 | 500 | × | 60 | ×H45 | ¥9,200 |
| 7-1012-1103 | 340633 | 500 | 500 | × | 70 | ×H50 | ¥9,800 |
| 7-1012-1104 | 340634 | 500 | 500 | × | 80 | ×H55 | ¥10,500 |

- 12** ステン ブッシュドノエル 丸型 (WBT-43) 内
- | | | | | | | |
|-------------|-----|-----|---|----|------|--------|
| 7-1012-1201 | 360 | 360 | × | 55 | ×H45 | ¥1,630 |
| 7-1012-1202 | 300 | 300 | × | 55 | ×H45 | ¥1,570 |
| 7-1012-1203 | 240 | 240 | × | 55 | ×H45 | ¥1,500 |

- 13** ステン ブッシュドノエル 角型 (WBT-44) 内
- | | | | | | | |
|-------------|-----|-----|---|--------|------|--------|
| 7-1012-1301 | 360 | 360 | × | 55(45) | ×H45 | ¥1,970 |
| 7-1012-1302 | 300 | 300 | × | 55(45) | ×H45 | ¥1,880 |
| 7-1012-1303 | 240 | 240 | × | 55(45) | ×H45 | ¥1,830 |

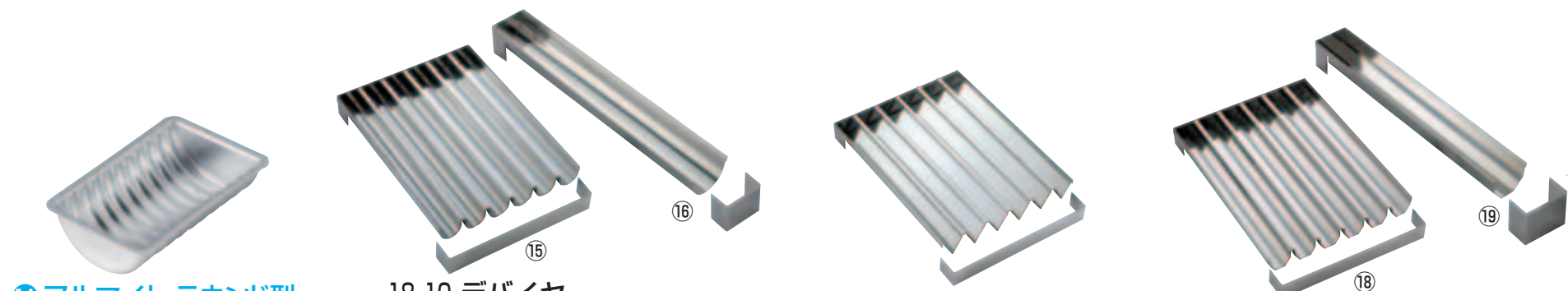

- 14** アルマイト ラウンド型 SN6882 (WLU-01) 目 7-1012-1401 ¥600 内 128×77×H37

- 15** ラウンド 6連 4582-03 (WMC-06) 7-1012-1501 ¥59,000

- 16** ラウンド 4585-08 (WMC-09) 7-1012-1601 ¥39,000

- 17** トライアングル 6連 4582-01 (WMC-07) 7-1012-1701 ¥59,000

- 18** オクタゴン 6連 4582-02 (WMC-08) 7-1012-1801 ¥59,000

- 19** オクタゴン 4583-08 (WMC-11) 7-1012-1901 ¥39,000

製菓用品

天板・シリコンマット

デコレーター・絞り袋・スパチュラ

チョコレート用品・ハケ・ゴムヘラ

製菓用型

フレキシブルモールド・天板型

パテ抜・クッキー抜型

製パン用品

使い捨てモールド・カップ・ラッピング

販売トレイ・バスケット・POP

和菓子用品・アメ細工類

製菓用機械

1015 厨房用品

製菓用品

製菓用型

料理道具
調理小物
調理機械
厨房機器
設備
サーブス
喫茶用品
軽食
製菓用品
棚・ラック
洗濯用
清掃用品
白衣
消耗品
ハンケット
ウェアラ
テーブル
卓上備品
料理演出
食器
ホテル
椅子
サイン
店舗備品

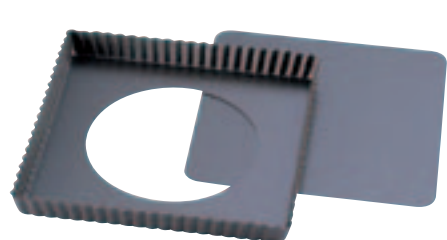

① ゴーベル 角タルト 底取
226810
〈WTL-B8〉 7-1015-0101 ¥6,400
内 225×225×H25
215×215
材質:スチール・フッ素樹脂加工

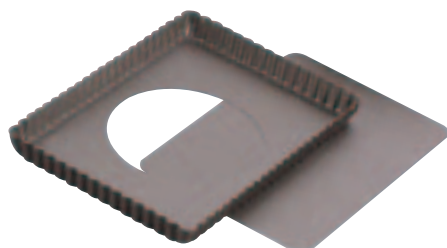

② ゴーベル 角タルト 底取
225810
〈WGC-17〉 7-1015-0201 ¥6,200
内 290×205×H25
275×195
材質:スチール・フッ素樹脂加工

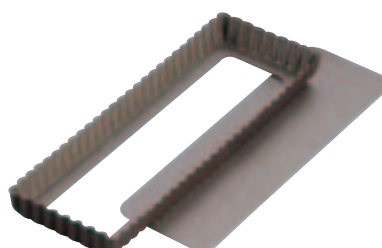

③ ゴーベル 長角タルト 底取
225410
〈WGC-18〉 7-1015-0301 ¥4,500
内 350×110
340×100×H25
材質:スチール・フッ素樹脂加工

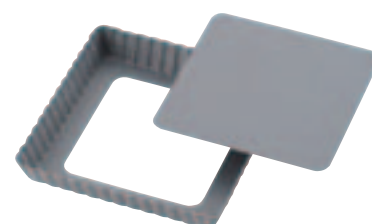

④ アルブリット セパタルト型
正方形 No.5175
〈WTL-F9〉 7-1015-0401 ¥1,500
内 158(136)×158(136)×H24
材質:アルミニウム・フッ素樹脂2コート

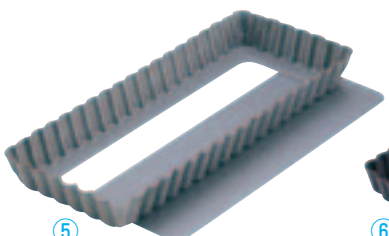

⑤ アルブリット セパタルト型 長方形 No.5252
〈WTL-A3〉 7-1015-0501 ¥1,300
内 247×99×H23
226×78
材質:アルミニウム・フッ素樹脂2コート

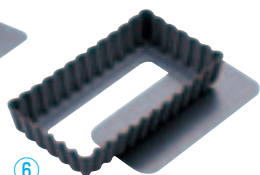

⑥ アルブリット タルト長方形 (底取) No.5166
〈WTL-E5〉 7-1015-0601 ¥800
内 50×100×H19 約110c.c.
材質:アルミニウム・フッ素樹脂2コート

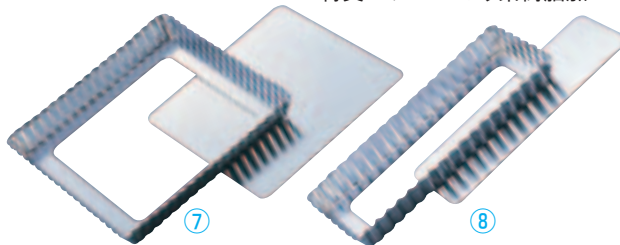

⑦ ギルア セパタルト 角型底取 〈WTL-74〉 目
7-1015-0701 No. 906 内 210×210
190×190×H25 ¥1,300
7-1015-0702 No. 920 内 158×158
136×136×H24 ¥1,100
材質:スチール・クロームメッキ

⑧ ギルア セパタルト 長方形 No. 907
〈WTL-75〉 7-1015-0801 ¥850
内 245×100
235×85×H25
材質:スチール・クロームメッキ

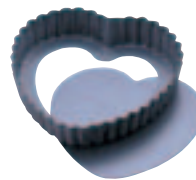

⑨ アルブリット タルトハート(底取)
No.5167 〈WTL-E6〉 7-1015-0901 ¥850
内 100×100×H19 約180c.c.
材質:アルミニウム・フッ素樹脂2コート



⑩ ゴーベル 18-10 タルトリング
〈WGC-43〉

品番	内径	高さ	価格
7-1015-1001	824910	70×20	¥1,450
7-1015-1002	824920	80×20	¥1,500
7-1015-1003	824930	90×20	¥1,540
7-1015-1004	824940	100×22	¥1,560
7-1015-1005	824941	120×20	¥1,700
7-1015-1006	824942	140×20	¥1,900
7-1015-1007	824943	160×20	¥2,000
7-1015-1008	824944	180×20	¥2,100
7-1015-1009	824950	200×20	¥2,200
7-1015-1010	824960	220×20	¥2,400
7-1015-1011	824970	240×20	¥2,500
7-1015-1012	824980	260×20	¥2,800
7-1015-1013	824990	280×20	¥2,900
7-1015-1014	824992	300×20	¥3,100
7-1015-1015	824994	320×20	¥3,200



⑪ マトファ タルトリング (スズメッキ)
〈WTL-10〉

品番	内径	高さ	価格
7-1015-1101	371752	65×16	¥1,200
7-1015-1102	371754	75×16	¥1,250
7-1015-1103	371755	80×16	¥1,270
7-1015-1104	371756	85×16	¥1,280
7-1015-1105	371757	90×16	¥1,290
7-1015-1106	371758	100×20	¥1,430
7-1015-1107	371663	200×20	¥1,850
7-1015-1108	371664	220×20	¥1,870
7-1015-1109	371665	240×20	¥1,980

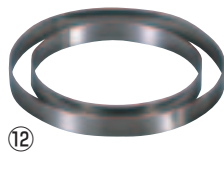

⑫ 18-0ピザ用リング 〈WPZ-03〉

品番	高さ	価格
7-1015-1201	φ155×20	¥710
7-1015-1202	φ200×20	¥930
7-1015-1203	φ265×20	¥1,100
7-1015-1204	φ315×20	¥1,300
7-1015-1205	φ370×20	¥1,400
7-1015-1206	φ415×20	¥1,700

⑬ 18-0パンピザ用リング 〈WPZ-04〉

品番	高さ	価格
7-1015-1301	φ155×40	¥1,000
7-1015-1302	φ200×40	¥1,200
7-1015-1303	φ265×40	¥1,400

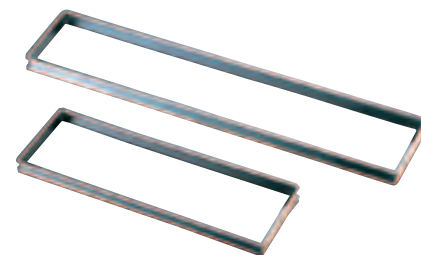

⑭ ゴーベル 18-10 角フレーム
〈WGC-44〉

7-1015-1401	865310	¥7,700
7-1015-1402	865320	¥8,900

バラバラにならずに、機能的なボールチェーンタイプです。

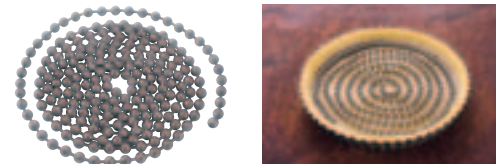

⑮ ボールチェーンのパイ生地
N重し DL-6392

〈WBC-69〉 7-1015-1501 ¥1,500
φ5×全長1,800
材質:本体/ステンレススチール
ケース/ポリプロピレン
質量:90g
● 収納ケース付。

● タルト類に生地を敷き空焼きする場合、生地が浮かないように生地の上のせて使用します。

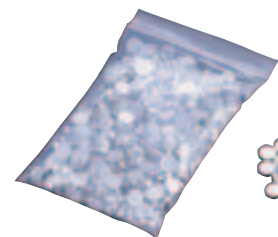

⑯ アルミ ニュー タルトストーン
〈WTL-B3〉
7-1015-1601 330g ¥1,400
7-1015-1602 500g ¥1,700
7-1015-1603 750g ¥2,500
7-1015-1604 1kg ¥3,200
サイズ:約φ13×H3mm
● きれいな円柱形でアルミカスができません。

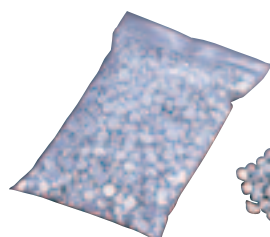

⑰ アルミ タルトストーン
〈WTL-55〉
7-1015-1701 330g ¥800
7-1015-1702 500g ¥1,200
7-1015-1703 750g ¥2,000
7-1015-1704 1kg ¥2,400

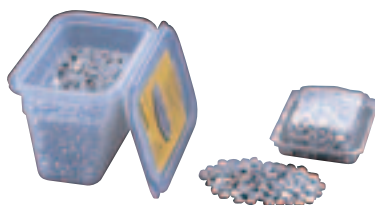

⑱ マトファ タルトストーン
〈WTL-09〉
7-1015-1801 340001 1kg ¥11,880
7-1015-1802 340000 280g ¥3,630

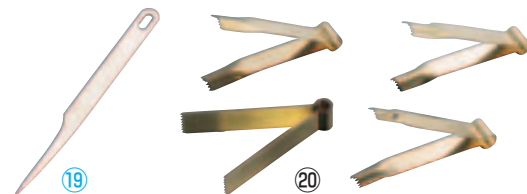

⑲ 18-0 タルトヘラ PP-531
〈WTL-93〉 7-1015-1901 ¥550
全長:170

※タルト型・ケーキ型から焼き上がったケーキを取りはずすのに便利です。

⑳ マトファ タルトピンセット
81173 〈WTL-11〉 7-1015-2001 ¥17,000
4本組 全長:115
材質:真鍮製



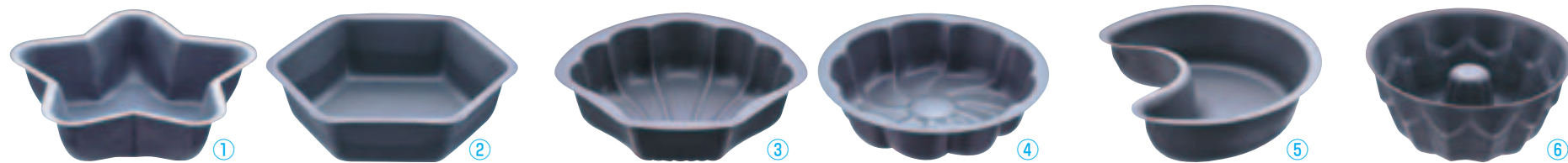

① アルブリット 星型 No.5160

〈WHS-01〉目 7-1016-0101 ¥800
 内116×112×H33 約220c.c.
 材質:アルミニウム・フッ素樹脂2コート

② アルブリット 六角型 No.5164

〈WLK-03〉目 7-1016-0201 ¥850
 内122×108×H33 約300c.c.
 材質:アルミニウム・フッ素樹脂2コート

③ アルブリット シェル型 No.5163

〈WSE-13〉目 7-1016-0301 ¥800
 内118×109×H29 約230c.c.
 材質:アルミニウム・フッ素樹脂2コート

④ アルブリット 菊型 No.5161

〈WKK-06〉目 7-1016-0401 ¥800
 内φ114×H30 約250c.c.
 材質:アルミニウム・フッ素樹脂2コート

⑤ アルブリット 月型 No.5165

〈WTK-03〉目 7-1016-0501 ¥800
 内95×114×H33 約220c.c.
 材質:アルミニウム・フッ素樹脂2コート

⑥ アルブリット プリティーリング No.5168

〈WPL-43〉目 7-1016-0601 ¥1,000
 内φ106×H47 約270c.c.
 材質:アルミニウム・フッ素樹脂2コート

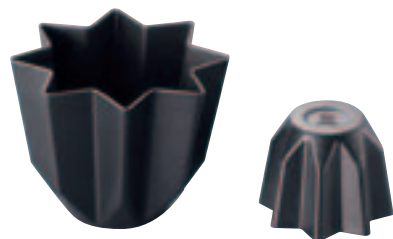

⑦ アルミ 八星ケーキ型〈WYT-01〉目

7-1016-0701 SN6806 大 内168×168×H127 ¥3,650
 7-1016-0702 SN6808 中 内131×131×H100 ¥2,310
 7-1016-0703 SN6805 小 内 81× 81×H 60 ¥1,050
 材質:アルミ合金・フッ素樹脂加工



⑧ ブラック・フィギュア ケーキ焼型 もみの木 D-081

〈WKC-J2〉 7-1016-0801 ¥1,500
 内 220×180
 材質:ティンフリースチール・フッ素加工



⑨ ブラック・フィギュア ケーキ焼型 プレゼントソックス D-082

〈WKC-J3〉 7-1016-0901 ¥1,500
 内203×130
 材質:ティンフリースチール・フッ素加工

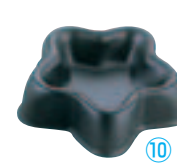

⑩ トップブラック セラコン フルーツケーキ 星型 No. 5070

〈WHL-25〉目 7-1016-1001 ¥900
 内φ93(φ80)×H25

⑪ ハート型 No. 5071

〈WHL-26〉目 7-1016-1101 ¥900
 内95(85)×80(65)×H25
 ⑩・⑪材質:スチール・フッ素加工

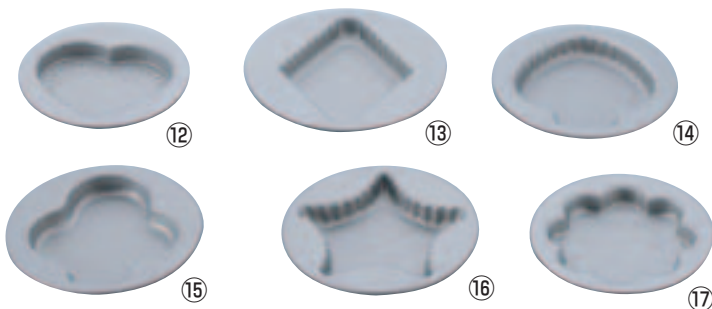

ブラック・フィギュアクッキー焼型

材質:ティンフリースチール・フッ素加工

⑫ D-041 ハート

〈WKT-L4〉 7-1016-1201 ¥350
 φ80×H10(内φ60×55)

⑭ D-043 スペード

〈WKT-L6〉 7-1016-1401 ¥350
 φ80×H10(内φ60×65)

⑯ D-045 スター

〈WKT-L8〉 7-1016-1601 ¥350
 φ80×H10(内φ70×70)

⑬ D-042 ダイヤ

〈WKT-L5〉 7-1016-1301 ¥350
 φ90×H10(内φ60×75)

⑮ D-044 クローバー

〈WKT-L7〉 7-1016-1501 ¥350
 φ80×H10(内φ60×70)

⑰ D-046 サンフラワー

〈WKT-L9〉 7-1016-1701 ¥350
 φ80×H10(内φ60×60)

iwaki iwaki ベーシックシリーズ

電子レンジに、オープンに。
 いまやキッチンに欠かせない世界の定番、iwakiクッキングウェア。

耐熱ガラス製(耐熱温度差120℃)
 表面が滑らかなので、油汚れなども簡単に落ち、食器洗いがラクです。
 またプラスチックと異なり、酸や塩分に強いガラスが素材なので、残り香もなく衛生的です。



⑱ パイ皿 〈WPI-35〉 目

7-1016-1801 KBC209(L) ¥1,200
 内φ230(φ190)×H30 外径:φ250
 7-1016-1802 KBC208(S) ¥1,000
 内φ205(φ165)×H30 外径:φ230



⑲ パウンド型 KBC211(18×8cm用)

〈WPU-31〉目 7-1016-1901 ¥1,200
 内195(165)×85(65)×H60 880ml

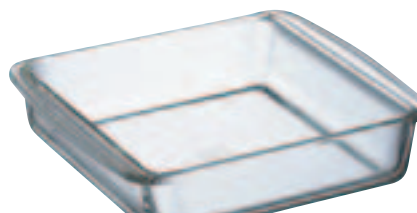

⑳ ケーキ焼皿(角型)〈WKC-L4〉 目

7-1016-2001 KBC222 ¥2,000
 内205(185)×210(190)×H50 2ℓ
 7-1016-2002 KBC221(角型18×18cm) ¥1,800
 内177(153)×177(153)×H43 1.1ℓ



㉑ スポンジ型 KBC240(径18cm用)

〈WSP-47〉目 7-1016-2101 ¥1,200
 内φ180(φ160)×H60 1.4ℓ 外径:φ205

関連商品 ガラス・オープンウェア→P.2207・2208

料理道具
調理小物
調理機械
厨房機器
設備
サービス
喫茶用品
軽食
製菓用品
棚・ラック
洗濯用
清掃用品
白衣靴
消耗品
ハンケット
ウェーブ
テーブル
卓上備品
料理演出
グラス
食器
ホテル
椅子
サイン
店舗備品



① **マトファ エグゾパン フラット丸マンケ** <WMV-16>

内径(底内径)	高さ	品番	価格
100(87)	30	7-1017-0101	¥2,500
120(105)	32	7-1017-0102	¥3,100
140(120)	35	7-1017-0103	¥3,600
160(145)	37	7-1017-0104	¥3,800
180(165)	40	7-1017-0105	¥4,800
200(180)	40	7-1017-0106	¥5,500
220(200)	42	7-1017-0107	¥6,100
240(220)	42	7-1017-0108	¥6,800
260(240)	45	7-1017-0109	¥7,400
280(260)	45	7-1017-0110	¥8,400
300(280)	47	7-1017-0111	¥9,800
320(295)	50	7-1017-0112	¥9,900
340(320)	52	7-1017-0113	¥10,000
360(330)	55	7-1017-0114	¥10,300
380(355)	55	7-1017-0115	¥10,700
400(375)	55	7-1017-0116	¥11,900

材質:スチール・フッ素樹脂加工



② **マトファ フラット丸マンケ** <WMV-12>

内径(底内径)	高さ	品番	価格
140(120)	35	7-1017-0201	¥2,350
160(145)	37	7-1017-0202	¥2,900
180(165)	40	7-1017-0203	¥3,100
200(180)	40	7-1017-0204	¥3,550
220(200)	42	7-1017-0205	¥3,750
240(220)	42	7-1017-0206	¥4,300
260(240)	45	7-1017-0207	¥4,750
280(260)	45	7-1017-0208	¥6,300
300(280)	47	7-1017-0209	¥7,150
320(295)	50	7-1017-0210	¥7,300
340(320)	52	7-1017-0211	¥8,000
360(330)	55	7-1017-0212	¥8,800

②~④材質:スチール・錫メッキ

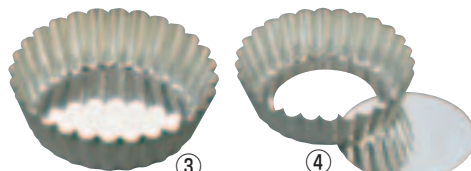

③ **マトファ ギザ丸マンケ 共底** <WMV-14>

内径(底内径)	高さ	品番	価格
165(140)	40	7-1017-0301	¥3,060
185(160)	40	7-1017-0302	¥3,600
200(180)	45	7-1017-0303	¥4,300
230(200)	45	7-1017-0304	¥4,800
250(230)	47	7-1017-0305	¥5,400
280(245)	50	7-1017-0306	¥6,600

④ **マトファ ギザ丸マンケ 底取** <WMV-15>

内径(底内径)	高さ	品番	価格
100(85)	30	7-1017-0401	¥2,750
200(180)	45	7-1017-0402	¥4,850
230(200)	45	7-1017-0403	¥6,050
250(230)	47	7-1017-0404	¥6,500
280(245)	50	7-1017-0405	¥8,400



⑤ **マトファ エグゾグラス 丸マンケ 345201** 洗

<WEG-12> 7-1017-0501 ¥1,710
 内径100(φ86)×H30
 材質:複合樹脂
 耐熱温度:250℃



⑥ **マトファ エグゾグラス ギザ丸マンケ 345151** 洗

<WEG-13> 7-1017-0601 ¥1,710
 内径100(φ83)×H30
 材質:複合樹脂
 耐熱温度:250℃
 ⑤⑥特長
 ●油を使用しなくても、型から剥がしやすく
 耐久性に優れています。



⑦ **ゴーベル フラット丸マンケ** <WGC-12>

内径(底内径)	高さ	品番	価格
120(105)	30	7-1017-0701	¥2,150
140(120)	35	7-1017-0702	¥2,200
160(136)	40	7-1017-0703	¥2,400
180(153)	45	7-1017-0704	¥3,100
200(175)	45	7-1017-0705	¥3,300
220(195)	50	7-1017-0706	¥3,500
240(210)	50	7-1017-0707	¥4,000
260(235)	50	7-1017-0708	¥4,300
280(250)	50	7-1017-0709	¥4,500
300(275)	53	7-1017-0710	¥5,800
320(295)	55	7-1017-0711	¥6,400

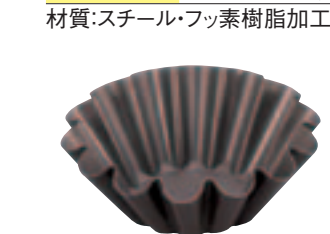

⑫ **ゴーベル プリオッシュ・14ウェーブ** <WGC-14>

内径(底)	高さ	品番	価格
140(70)	56	7-1017-1201	¥1,540
160(80)	64	7-1017-1202	¥1,900
177(90)	64	7-1017-1203	¥2,200
200(95)	83	7-1017-1204	¥3,100
220(95)	100	7-1017-1205	¥4,200

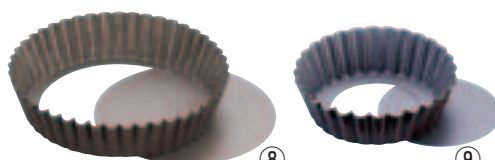

⑧ **ゴーベル ギザ丸マンケ 底取 224840**

<WGC-15> 7-1017-0801 ¥5,000
 内径240(φ205)×H52

⑨ **ゴーベル ギザ丸マンケ 底取 224810**

<WGC-22> 7-1017-0901 ¥1,320
 内径100(φ80)×H30
 ⑧⑨材質:スチール・フッ素樹脂加工

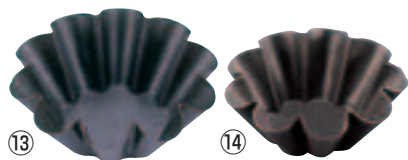

⑬ **ゴーベル プリオッシュ 10ウェーブ** <WGC-19>

内径(底)	高さ	品番	価格
80(40)	32	7-1017-1301	¥600
90(48)	34	7-1017-1302	¥620
100(53)	37	7-1017-1303	¥660
107(54)	42	7-1017-1304	¥800

⑭ **9ウェーブ** <WGC-49>

内径(底)	高さ	品番	価格
59(30)	23	7-1017-1401	¥390
68(35)	27	7-1017-1402	¥500

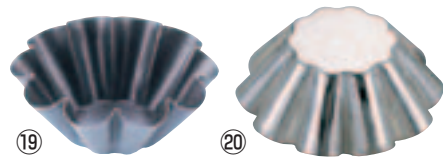

⑰ **マトファ エグゾパン プリオッシュ・10ウェーブ** <WBL-10>

内径(底)	高さ	品番	価格
74(39)	27	7-1017-1901	¥900
80(39)	31	7-1017-1902	¥1,000
87(40)	28	7-1017-1903	¥1,000
98(50)	38	7-1017-1904	¥1,540

⑱ **マトファ プリオッシュ・10ウェーブ** <WBL-07>

内径(底)	高さ	品番	価格
74(39)	27	7-1017-2001	¥600
80(39)	31	7-1017-2002	¥610
87(40)	28	7-1017-2003	¥640
98(50)	38	7-1017-2004	¥1,380

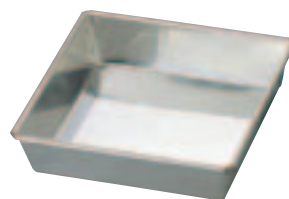

⑩ **マトファ 角マンケ** <WMV-13>

内寸法(底内寸)	高さ	品番	価格
140(125)×140(125)	35	7-1017-1001	¥5,600
160(145)×160(145)	35	7-1017-1002	¥5,800
180(165)×180(165)	35	7-1017-1003	¥6,500
200(185)×200(185)	35	7-1017-1004	¥6,800
220(205)×220(205)	35	7-1017-1005	¥7,700
240(225)×240(225)	35	7-1017-1006	¥8,300
260(245)×260(245)	35	7-1017-1007	¥8,900

材質:スチール・錫メッキ



⑪ **マトファ スターマンケ 71460**

<WMV-29> 7-1017-1101 ¥3,800
 φ130×H50 容量:500c.c.
 材質:18-8ステンレス
 (内面フッ素加工)
 ●焼き型にも、ムースにも両方兼用できます。

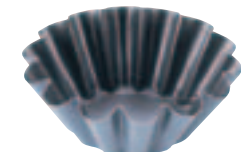

⑮ **マトファ エグゾパン プリオッシュ・14ウェーブ** <WBL-11>

内径(底)	高さ	品番	価格
122(72)	45	7-1017-1501	¥2,500
137(75)	52	7-1017-1502	¥2,800
160(83)	61	7-1017-1503	¥3,300
177(83)	75	7-1017-1504	¥4,100
202(95)	85	7-1017-1505	¥5,400
215(124)	78	7-1017-1506	¥6,500
238(124)	90	7-1017-1507	¥6,700



⑯ **マトファ プリオッシュ・14ウェーブ** <WBL-05>

内径(底)	高さ	品番	価格
122(72)	45	7-1017-1601	¥1,950
137(75)	52	7-1017-1602	¥2,000
160(83)	61	7-1017-1603	¥2,700
177(83)	75	7-1017-1604	¥3,060
202(95)	85	7-1017-1605	¥4,350
215(124)	78	7-1017-1606	¥4,400



⑲ **マトファ エグゾパン プリオッシュ・細かいウェーブ** <WBL-12>

内径(底)	高さ	品番	価格
54(37)	16	7-1017-2101	¥600
61(38)	20	7-1017-2102	¥700
64(38)	22	7-1017-2103	¥800
70(44)	22	7-1017-2104	¥800
76(44)	26	7-1017-2105	¥900
80(46)	30	7-1017-2106	¥1,300
87(50)	33	7-1017-2107	¥1,400



⑳ **マトファ プリオッシュ・細かいウェーブ** <WBL-08>

内径(底)	高さ	品番	価格
54(37)	16	7-1017-2201	¥500
61(38)	20	7-1017-2202	¥550
64(38)	22	7-1017-2203	¥570
70(44)	22	7-1017-2204	¥610
76(44)	26	7-1017-2205	¥720
80(46)	30	7-1017-2206	¥1,100
87(50)	33	7-1017-2207	¥1,100



㉓ **18-8 プリオッシュ型** <WBL-40>

7-1017-2301	PP-641 (小)	内径φ58(φ35)×H23	¥480
7-1017-2302	PP-642 (中)	内径φ68(φ43)×H24	¥530

※焼き型は、型を台の上に並べて上から生地をのせ、その上からメン棒をころがせると生地が簡単に切れるように切り口が鋭くなっている製品がありますので、取り扱いには十分注意してご使用ください。

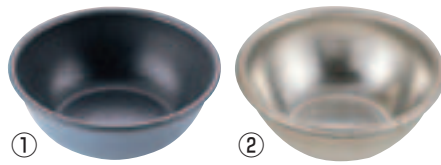

1 マトファ エグゾパン ポンポネット <WPV-03>

内径 深さ	
7-1018-0101	331803 40×16 ¥ 900
7-1018-0102	331804 45×18 ¥1,000
7-1018-0103	331805 50×21 ¥1,100
7-1018-0104	331806 55×22 ¥1,100
7-1018-0105	331807 60×23 ¥1,200
7-1018-0106	331808 65×24 ¥1,300
7-1018-0107	331809 70×26 ¥1,400

2 マトファ ポンポネット <WPV-02>

内径 深さ	
7-1018-0201	343121 40×16 ¥ 810
7-1018-0202	343122 45×18 ¥ 880
7-1018-0203	343123 50×21 ¥ 930
7-1018-0204	343124 55×22 ¥ 940
7-1018-0205	343126 65×24 ¥1,160

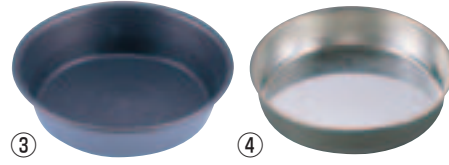

3 マトファ エグゾパン ミラソン <WML-02>

内径(底) 深さ	
7-1018-0301	331731 60(50)×17 ¥1,000
7-1018-0302	331732 65(53)×17 ¥1,000
7-1018-0303	331733 70(58)×17 ¥1,200
7-1018-0304	331734 75(65)×18 ¥1,300
7-1018-0305	331735 80(68)×18 ¥1,300
7-1018-0306	331736 85(75)×18 ¥1,300
7-1018-0307	331737 90(78)×19 ¥1,400
7-1018-0308	331738 95(83)×20 ¥1,500
7-1018-0309	331739 100(90)×21 ¥1,500

4 マトファ ミラソン <WML-01>

内径(底) 深さ	
7-1018-0401	342741 40(33)×13 ¥ 640
7-1018-0402	342742 50(41)×14 ¥ 710
7-1018-0403	342748 85(75)×18 ¥1,100
7-1018-0404	342750 95(83)×20 ¥1,180

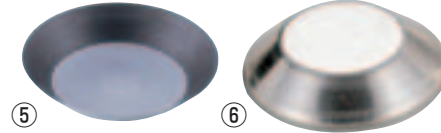

5 マトファ エグゾパン タルトレット浅型 <WTL-17>

内径(底) 深さ	
7-1018-0501	332671 45(26)×9 ¥ 600
7-1018-0502	332672 50(33)×9 ¥ 700
7-1018-0503	332673 55(36)×9 ¥ 700
7-1018-0504	332674 60(37)×10 ¥ 800
7-1018-0505	332675 65(42)×10 ¥ 800
7-1018-0506	332676 70(47)×10 ¥ 900
7-1018-0507	332677 75(52)×11 ¥1,000
7-1018-0508	332678 80(55)×12 ¥1,100
7-1018-0509	332679 85(58)×13 ¥1,200
7-1018-0510	332680 90(65)×13 ¥1,200
7-1018-0511	332681 100(73)×15 ¥1,400

6 マトファ タルトレット浅型 <WTL-13>

内径(底) 深さ	
7-1018-0601	343541 45(26)×9 ¥510
7-1018-0602	343542 50(33)×9 ¥510
7-1018-0603	343543 55(36)×9 ¥510
7-1018-0604	343544 60(37)×10 ¥600
7-1018-0605	343545 65(42)×10 ¥600
7-1018-0606	343548 80(55)×12 ¥720
7-1018-0607	343549 85(58)×13 ¥770
7-1018-0608	343550 90(65)×13 ¥830
7-1018-0609	343551 100(73)×15 ¥960

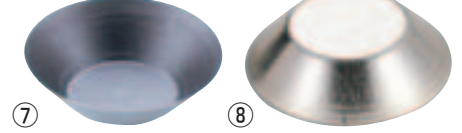

7 マトファ エグゾパン タルトレット深型 <WTL-18>

内径(底) 深さ	
7-1018-0701	332691 45(28)×12 ¥ 700
7-1018-0702	332692 50(30)×12 ¥ 700
7-1018-0703	332693 55(32)×13 ¥ 700
7-1018-0704	332694 60(34)×15 ¥ 800
7-1018-0705	332695 65(37)×16 ¥1,000
7-1018-0706	332696 70(42)×17 ¥1,100
7-1018-0707	332697 75(43)×19 ¥1,100
7-1018-0708	332698 80(45)×20 ¥1,200

8 マトファ タルトレット深型 <WTL-14>

内径(底) 深さ	
7-1018-0801	343561 45(28)×12 ¥530
7-1018-0802	343562 50(30)×12 ¥550
7-1018-0803	343563 55(32)×13 ¥600
7-1018-0804	343564 60(34)×15 ¥630
7-1018-0805	343565 65(37)×16 ¥660
7-1018-0806	343566 70(42)×17 ¥720
7-1018-0807	343567 75(43)×19 ¥800
7-1018-0808	343568 80(45)×20 ¥830

マトファエグゾパンシリーズ

材質:スチール・フッ素樹脂加工

マトファシリーズ

材質:スチール・錫メッキ



9 ゴーベル ミラソン <WGC-26>

内径(底) 深さ	
7-1018-0901	293250 60(50)×17 ¥600
7-1018-0902	293270 80(68)×18 ¥750
7-1018-0903	293280 90(78)×19 ¥860
7-1018-0904	293290 100(90)×21 ¥940

10 ゴーベル タルトレットロンド <WGC-25>

内径(底) 深さ	
7-1018-1001	293610 35(22)×8 ¥310
7-1018-1002	293620 40(26)×9 ¥310
7-1018-1003	293630 50(30)×11 ¥440
7-1018-1004	293640 60(38)×12 ¥500
7-1018-1005	293650 70(48)×12 ¥510
7-1018-1006	293660 80(58)×12 ¥600
7-1018-1007	293670 90(68)×12 ¥660
7-1018-1008	293680 100(78)×12 ¥730

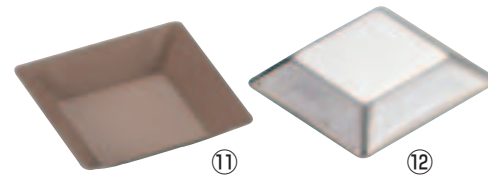

11 マトファ エグゾパン 角タルトレット <WTL-15>

7-1018-1101	332631 ¥1,100
内径57(37)×57(37)×H10	
7-1018-1102	332632 ¥1,300
内径68(44)×68(44)×H12	

12 マトファ 角タルトレット <WTL-12>

7-1018-1201	343231 ¥ 970
内径57(37)×57(37)×H10	
7-1018-1202	343232 ¥1,030
内径68(44)×68(44)×H12	

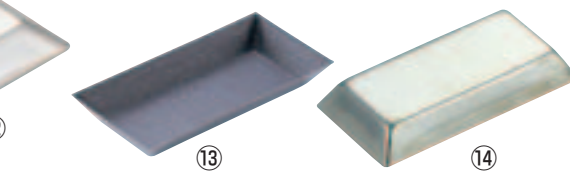

13 マトファ エグゾパン フリアン <WHL-08>

7-1018-1301	331601 内径84(73)×42(31)×H12 ¥1,100
7-1018-1302	331602 内径94(80)×46(32)×H12 ¥1,100
7-1018-1303	331603 内径97(83)×51(35)×H13 ¥1,200

14 マトファ フリアン <WHL-07>

7-1018-1401	342511 内径84(73)×42(31)×H12 ¥1,000
7-1018-1402	342512 内径94(80)×46(32)×H12 ¥1,050
7-1018-1403	342513 内径97(83)×51(35)×H13 ¥1,060

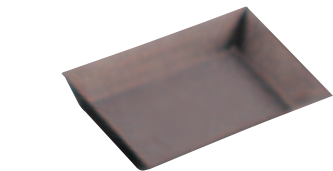

15 ゴーベル フリアン 293030 <WGC-27> 7-1018-1501 ¥640

内径97(83)×50(36)×H13

ゴーベルシリーズ

材質:スチール・フッ素樹脂加工



16 マトファ エグゾガラス ミラソン <WEG-02> 洗

内径(底内径) 深さ	
7-1018-1601	345109 90(77)×20 ¥1,200
7-1018-1602	345110 100(88)×20 ¥1,300
7-1018-1603	345111 110(97)×20 ¥1,400
7-1018-1604	345112 120(107)×20 ¥1,550

材質:複合樹脂 耐熱温度:250°C



17 マトファ エグゾガラス ラムカン 345604 洗

<WEG-08> 7-1018-1701 ¥2,600	
内径φ82(φ68)×H40	
材質:複合樹脂 耐熱温度:250°C	
⑬⑰特長	
●油を使用しなくても、型から剥がしやすく耐久性に優れています。	



18 アルブリット ムジタルト丸形 No.5315

<WTL-C9> 7-1018-1801 ¥260	
内径φ72×H11 約40c.c.	
材質:アルミニウム・フッ素樹脂2コート	

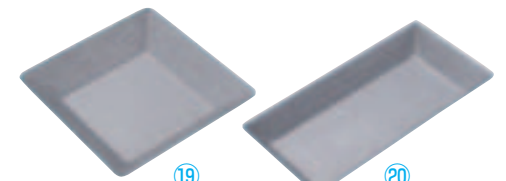

19 アルブリット ムジタルト正方形 No.5316

<WTL-D1> 7-1018-1901 ¥260	
内径68(45)×68(45)×H11 約40c.c.	
材質:アルミニウム・フッ素樹脂2コート	

20 アルブリット ムジタルト長方形 No.5317

<WTL-D2> 7-1018-2001 ¥260	
内径94(80)×46(32)×H11 約40c.c.	
材質:アルミニウム・フッ素樹脂2コート	

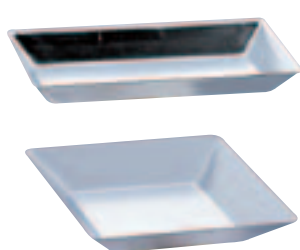

ギリア 無地タルト

21 長方形 No.1091 <WTL-86> 7-1018-2101 ¥220	
内径94(80)×46(32)×H11	

22 正方形 No.1090 <WTL-85> 7-1018-2201 ¥220	
内径68(45)×68(45)×H12	

⑲⑳材質:スチール・クロームメッキ

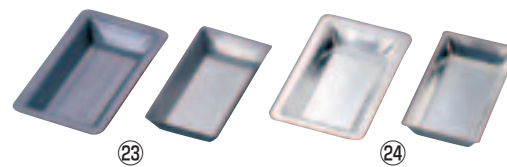

23 シリコン加工 フィナンシェ <WHI-12> ¥540

7-1018-2301	フチ付 内径83(72)×41(30)×H10 フチ幅:6
7-1018-2302	フチ無 内径83(72)×41(30)×H10

材質:プリキ・シリコン加工

24 プリキ フィナンシェ <WHI-13> ¥330

7-1018-2401	フチ付 内径83(72)×41(30)×H10 フチ幅:6
7-1018-2402	フチ無 内径83(72)×41(30)×H10

料理道具
調理小物
調理機械
厨房機器
設備
サ
ー
ビ
ス
用
品
喫
茶
用
品
鉄
板
焼
食
製
菓
用
品
棚
ウ
ゴ
ン
洗
浄
用
ラ
ック
清
掃
用
品
白
長
靴
消
耗
品
ハ
ン
ケ
ッ
ト
ウ
ェ
ア
フ
ラ
ッ
ト
ウ
ェ
ア
テ
ー
ブ
ル
ウ
ェ
ア
卓
上
備
品
料
理
演
出
用
品
食
器
グ
ラ
ス
ホ
テ
ル
旅
館
用
品
テ
ー
ブ
ル
椅
子
サ
イ
ン
店
舗
備
品

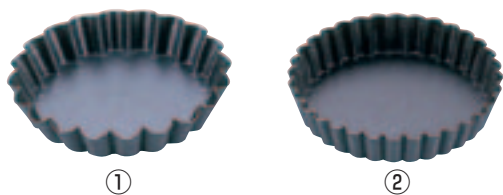

- ① **マトファ エグゾパン タルトレット・ギザ** (WTL-16)
- | | | | |
|-------------|--------|--------------------|---------|
| 7-1019-0101 | 332651 | 内φ 60 (50) × H10 | ¥ 600 |
| 7-1019-0102 | 332652 | 内φ 65 (55) × H10 | ¥ 700 |
| 7-1019-0103 | 332653 | 内φ 70 (60) × H10 | ¥ 800 |
| 7-1019-0104 | 332654 | 内φ 75 (63) × H12 | ¥ 800 |
| 7-1019-0105 | 332655 | 内φ 80 (68) × H12 | ¥ 800 |
| 7-1019-0106 | 332656 | 内φ 85 (73) × H13 | ¥ 1,000 |
| 7-1019-0107 | 332657 | 内φ 90 (75) × H15 | ¥ 1,000 |
| 7-1019-0108 | 332658 | 内φ 100 (83) × H18 | ¥ 1,200 |
| 7-1019-0109 | 332659 | 内φ 110 (92) × H20 | ¥ 1,400 |
| 7-1019-0110 | 332660 | 内φ 120 (106) × H20 | ¥ 1,700 |
- ② **マトファ エグゾパン ゼノア** (WZN-01)
- | | | | |
|-------------|--------|--------------------|---------|
| 7-1019-0201 | 331611 | 内φ 85 (φ75) × H16 | ¥ 1,000 |
| 7-1019-0202 | 331612 | 内φ 95 (φ85) × H17 | ¥ 1,200 |
| 7-1019-0203 | 331613 | 内φ 105 (φ95) × H18 | ¥ 1,300 |
- ①②材質:スチール・フッ素樹脂加工

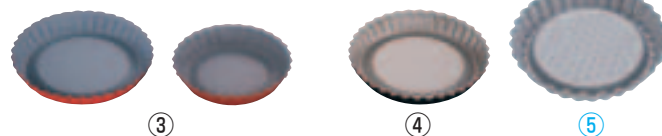

- ③ **トッピングオレンジ タルトレット焼型** (WTL-24)
- | | | | |
|-------------|-----------|-------------------|-------|
| 7-1019-0301 | B-120 (大) | 内φ114 (φ95) × H13 | ¥ 540 |
| 7-1019-0302 | B-121 (中) | 内φ 94 (φ75) × H13 | ¥ 510 |
| 7-1019-0303 | B-122 (小) | 内φ 78 (φ65) × H12 | ¥ 490 |
- 材質:アルスター鋼板・内面フッ素加工、外面シリコン加工
- ④ **ブラック・フィギュア タルトレット焼型** (WTL-27) ¥ 350
- | | | | |
|-------------|-------|--------------------|--|
| 7-1019-0401 | D-028 | 内φ 118 (φ95) × H10 | |
| 7-1019-0402 | D-029 | 内φ 94 (φ78) × H13 | |
| 7-1019-0403 | D-030 | 内φ 79 (φ63) × H13 | |
- 材質:ティンフリースチール・フッ素加工



- ⑥ **ギリア 無地タルト 丸型 No. 1089** (WTL-84) 目 7-1019-0601 内φ73 (φ53) × H11 ¥ 220
材質:スチール・クロームメッキ
- ⑦ **18-8 タルトレット丸型** (WTL-91) 目
- | | | | |
|-------------|--------|------------------|-------|
| 7-1019-0701 | PP-697 | 内φ60 (φ45) × H16 | ¥ 480 |
| 7-1019-0702 | PP-698 | 内φ70 (φ55) × H16 | ¥ 530 |
| 7-1019-0703 | PP-699 | 内φ80 (φ65) × H16 | ¥ 580 |
- ⑧ **18-8 タルトレット波型 (丸型)** (WTL-92) 目
- | | | | |
|-------------|--------|------------------|-------|
| 7-1019-0801 | PP-635 | 内φ60 (φ45) × H16 | ¥ 480 |
| 7-1019-0802 | PP-636 | 内φ70 (φ55) × H16 | ¥ 530 |
| 7-1019-0803 | PP-637 | 内φ80 (φ65) × H16 | ¥ 580 |



- ゴーベル 焼型**
- ⑨ 295210 (WGC-46) 7-1019-0901 ¥ 1,430
内120×70×H20
- ⑩ 295410 (WGC-47) 7-1019-1001 ¥ 1,760
内120×100×H20
- ⑪ 293470 (WGC-48) 7-1019-1101 ¥ 1,210
内φ100×H20



- ⑫ **マトファ エグゾグラス タルトレット** (WEG-11) 洗
- | | | 内径 (底内径) | 深さ | |
|-------------|--------|----------|-------|---------|
| 7-1019-1201 | 345657 | 90 (75) | × H18 | ¥ 1,150 |
| 7-1019-1202 | 345658 | 100 (83) | × H20 | ¥ 1,200 |
| 7-1019-1203 | 345659 | 110 (95) | × H20 | ¥ 1,400 |
- 材質:複合樹脂 耐熱温度:250°C
●油を使用しなくても、型から剥がしやすく耐久性に優れています。



- ⑬ **18-0 タルトレット 焼型 3枚組** (WTL-83) 目
- | | | 内径 | 深さ | |
|-------------|---|---------|-------|-------|
| 7-1019-1301 | 中 | 95 (72) | × H18 | ¥ 540 |
| 7-1019-1302 | 小 | 80 (62) | × H13 | ¥ 480 |
- ⑭ **18-0 タルトレット 焼型 敷紙 (50枚入)** (WSK-39) ¥ 380 目
- | | | | |
|-------------|----|--|--|
| 7-1019-1401 | 中用 | | |
| 7-1019-1402 | 小用 | | |
- 材質:グラシン紙

◎マトファエグゾパンシリーズ 材質:スチール・フッ素樹脂加工
◎ゴーベルシリーズ 材質:スチール・フッ素樹脂加工



- ⑮ **アルプريت タルト フラワー1 No.5321** (WTL-D7) 目 7-1019-1501 ¥ 260
内φ 82 (φ 50) × H20 約60c.c.
- ⑯ **アルプريت タルト フラワー2 No.5322** (WTL-D8) 目 7-1019-1601 ¥ 260
内φ 80 (φ 48) × H25 約70c.c.
- ⑮~⑯材質:アルミニウム・フッ素樹脂2コート



- ⑰ **アルプريت タルト フラワー3 No.5323** (WTL-D9) 目 7-1019-1701 ¥ 260
内φ 80 (φ 46) × H23 約60c.c.
- ⑱ **アルプريت タルト フラワー4 No.5324** (WTL-E1) 目 7-1019-1801 ¥ 260
内φ 65 (φ 35) × H20 約43c.c.



- ⑲ **アルプريت タルト ファン No.5325** (WTL-D4) 目 7-1019-1901 ¥ 260
内93 (70) × 68 (52) × H15 約50c.c.
- ⑳ **アルプريت タルト ペトウール No.5326** (WTL-D5) 目 7-1019-2001 ¥ 260
内105 (85) × 67 (50) × H15 約60c.c.

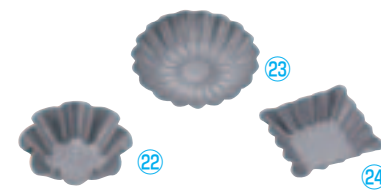

- ㉑ **アルプريت タルト ウェーブ No.5327** (WTL-D6) 目 7-1019-2101 ¥ 260
内83 (68) × 60 (46) × H13 約40c.c.
- ㉒ **アルプريت プチ チェリー No.5328** (WTL-E2) 目 7-1019-2201 ¥ 200
内φ 50 (φ 27) × H18 約14c.c.

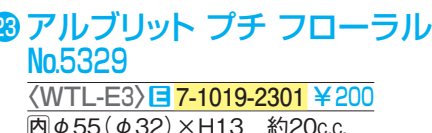

- ㉓ **アルプريت プチ フローラル No.5329** (WTL-E3) 目 7-1019-2301 ¥ 200
内φ 55 (φ 32) × H13 約20c.c.
- ㉔ **アルプريت プチ スクウェア No.5330** (WTL-E4) 目 7-1019-2401 ¥ 200
内40 (22) × 40 (22) × H12 約12c.c.
- ⑲~㉔材質:アルミニウム・フッ素樹脂2コート

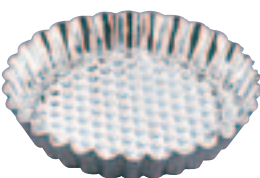

- ㉕ **ブリキ 12cm 大マドレーヌ型** (WMD-22) 7-1019-2501 ¥ 160
内φ 119 (φ 100) × H14



ブリキ マドレーヌ型

- ㉖ **深型** (WMD-12) 7-1019-2601 ¥ 80
内φ 96 (φ 77) × H13
- ㉗ **大** (WMD-13) 7-1019-2701 ¥ 70
内φ 96 (φ 80) × H 9
- ㉘ **小** (WMD-14) 7-1019-2801 ¥ 90
内φ 77 (φ 58) × H13
- ㉙ **T** (WMD-15) 7-1019-2901 ¥ 90
内φ 77 (φ 57) × H19
- ㉚ **X** (WMD-16) 7-1019-3001 ¥ 90
内φ 72 (φ 51) × H23

- ㉛ **# 24** (WMD-17) 7-1019-3101 ¥ 80
内φ 63 (φ 47) × H 9
- ㉜ **# 25** (WMD-18) 7-1019-3201 ¥ 80
内φ 72 (φ 59) × H12
- ㉝ **# 67** (WMD-19) 7-1019-3301 ¥ 80
内φ 66 (φ 52) × H15
- ㉞ **# 500** (WMD-20) 7-1019-3401 ¥ 100
内φ 78 (φ 63) × H15
- ㉟ **# 550** (WMD-21) 7-1019-3501 ¥ 110
内φ 85 (φ 72) × H16

ブリキ ケーキ型 (中) F.K印 ブリキケーキ型シリーズ

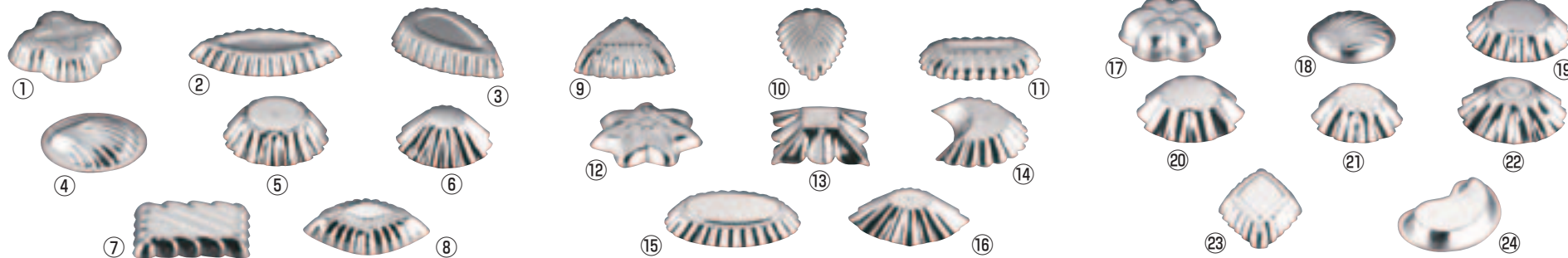

- | | | | | | |
|---|--|--|---|---|--|
| <p>1 A <WKC-16>
7-1020-0101 ¥120
内83×83×H18</p> <p>2 B <WKC-17>
7-1020-0201 ¥100
内116×55×H15</p> <p>3 C <WKC-18>
7-1020-0301 ¥100
内102×63×H17</p> <p>4 E <WKC-19>
7-1020-0401 ¥120
内65×65×H14</p> | <p>5 K <WKC-20>
7-1020-0501 ¥90
内φ78(φ42)×H24</p> <p>6 #1 <WKC-21>
7-1020-0601 ¥100
内φ72(φ29)×H26</p> <p>7 #2 <WKC-22>
7-1020-0701 ¥100
内81(69)×55(46)×H15</p> <p>8 #3 <WKC-23>
7-1020-0801 ¥90
内90×60×H20</p> | <p>9 #4 <WKC-24>
7-1020-0901 ¥90
内φ75×H22</p> <p>10 #5 <WKC-25>
7-1020-1001 ¥90
内94×55×H17</p> <p>11 #6 <WKC-26>
7-1020-1101 ¥80
内92×53×H16</p> <p>12 #7 <WKC-27>
7-1020-1201 ¥90
内φ80×H18</p> | <p>13 #8 <WKC-28>
7-1020-1301 ¥90
内72×72×H14</p> <p>14 #9 <WKC-29>
7-1020-1401 ¥90
内85×55×H15</p> <p>15 #12 <WKC-30>
7-1020-1501 ¥90
内90×56×H11</p> <p>16 #13 <WKC-31>
7-1020-1601 ¥70
内85×63×H20</p> | <p>17 #17 <WKC-32>
7-1020-1701 ¥100
内φ77×H23</p> <p>18 #19 <WKC-33>
7-1020-1801 ¥110
内φ60×H20</p> <p>19 #20 <WKC-34>
7-1020-1901 ¥100
内φ80(φ55)×H19</p> <p>20 #21 <WKC-35>
7-1020-2001 ¥100
内φ78(φ45)×H22</p> | <p>21 #22 <WKC-36>
7-1020-2101 ¥80
内φ67(φ38)×H20</p> <p>22 #23 <WKC-37>
7-1020-2201 ¥100
内φ79(φ35)×H24</p> <p>23 #27 <WKC-38>
7-1020-2301 ¥80
内91×58×H14</p> <p>24 #29 <WKC-39>
7-1020-2401 ¥90
内85×55×H13</p> |
|---|--|--|---|---|--|

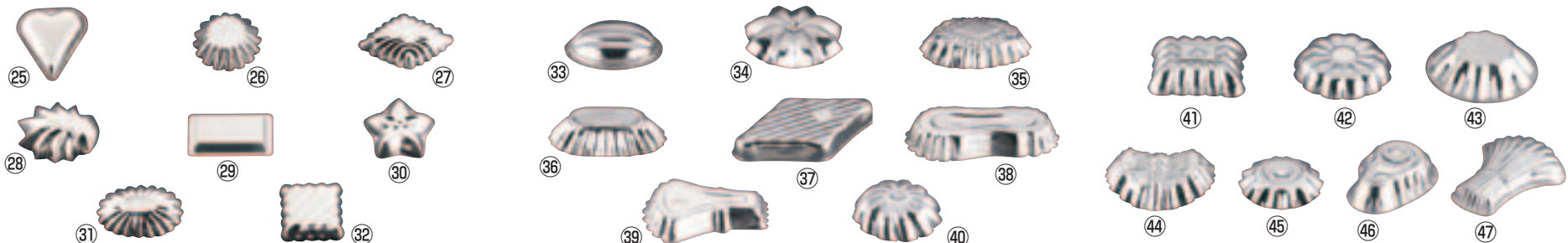

- | | | | | | |
|---|--|--|---|--|---|
| <p>25 #30 <WKC-40>
7-1020-2501 ¥160
内80×65×H13</p> <p>26 #32 <WKC-41>
7-1020-2601 ¥80
内φ66(φ37)×H21</p> <p>27 #33 <WKC-42>
7-1020-2701 ¥80
内91×62×H15</p> <p>28 #34 <WKC-43>
7-1020-2801 ¥80
内75×67×H25</p> | <p>29 #36 <WKC-44>
7-1020-2901 ¥90
内70(62)×36(28)×H10</p> <p>30 #41 <WKC-45>
7-1020-3001 ¥100
内φ68×H17</p> <p>31 #43 <WKC-46>
7-1020-3101 ¥80
内80×55×H18</p> <p>32 #44 <WKC-47>
7-1020-3201 ¥90
内52×54×H15</p> | <p>33 #45 <WKC-48>
7-1020-3301 ¥160
内70×52×H20</p> <p>34 #46 <WKC-49>
7-1020-3401 ¥90
内φ82×H22</p> <p>35 #47 <WKC-50>
7-1020-3501 ¥90
内87×59×H20</p> <p>36 #49 <WKC-51>
7-1020-3601 ¥90
内92×52×H18</p> | <p>37 #50 <WKC-52>
7-1020-3701 ¥120
内114×65×H16</p> <p>38 #51 <WKC-53>
7-1020-3801 ¥110
内110×40×H20</p> <p>39 #52 <WKC-54>
7-1020-3901 ¥100
内90×38×H16</p> <p>40 #53 <WKC-55>
7-1020-4001 ¥100
内φ65×H20</p> | <p>41 #54 <WKC-56>
7-1020-4101 ¥90
内70×60×H20</p> <p>42 #55 <WKC-57>
7-1020-4201 ¥90
内φ76×H18</p> <p>43 #210 <WKC-72>
7-1020-4301 ¥280
内φ81(φ46)×H22</p> <p>44 #48 <WKC-73>
7-1020-4401 ¥80
内80×62×H15</p> | <p>45 #42 <WKC-74>
7-1020-4501 ¥80
内φ62×H12</p> <p>46 #28 <WKC-76>
7-1020-4601 ¥100
内80×60×H17</p> <p>47 #35 <WKC-75>
7-1020-4701 ¥90
内95×70×H15</p> |
|---|--|--|---|--|---|

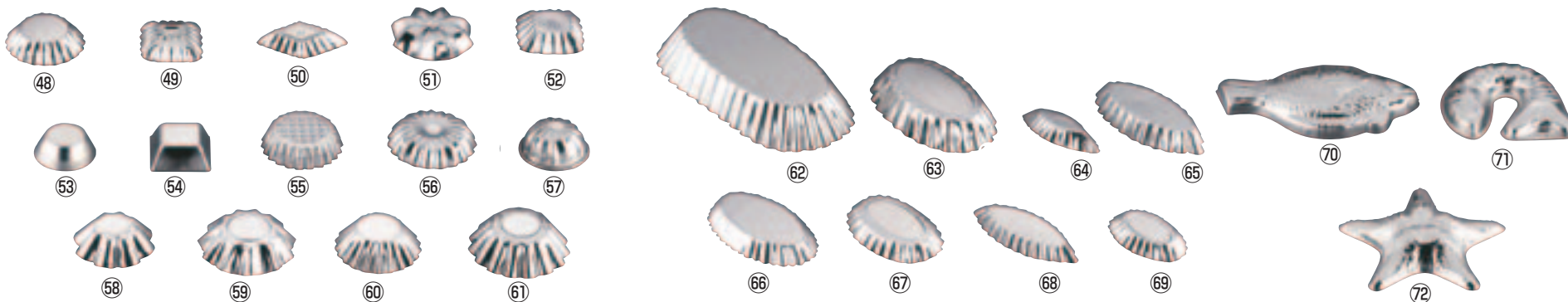

ブリキ ケーキ型 (小)

- | | |
|--|--|
| <p>48 #10 <WKC-58> 7-1020-4801 ¥70
内φ47(φ30)×H13</p> <p>49 #11 <WKC-59> 7-1020-4901 ¥70
内38×38×H10</p> <p>50 #12 <WKC-60> 7-1020-5001 ¥90
内55×34×H10</p> <p>51 #13 <WKC-61> 7-1020-5101 ¥70
内φ52×H13</p> <p>52 #14 <WKC-62> 7-1020-5201 ¥70
内40×40×H12</p> <p>53 #37 <WKC-63> 7-1020-5301 ¥70
内φ35(φ22)×H16</p> <p>54 #39 <WKC-64> 7-1020-5401 ¥80
内35(22)×35(22)×H15</p> | <p>55 #56 <WKC-65> 7-1020-5501 ¥70
内φ48(φ38)×H13</p> <p>56 #57 <WKC-66> 7-1020-5601 ¥70
内φ52×H12</p> <p>57 #58(中) <WKC-67> 7-1020-5701 ¥90
内φ38×H28</p> <p>58 #59 <WKC-68> 7-1020-5801 ¥70
内φ46(φ26)×H15</p> <p>59 #60 <WKC-69> 7-1020-5901 ¥70
内φ54(φ33)×H17</p> <p>60 #61 <WKC-70> 7-1020-6001 ¥70
内φ49(φ27)×H17</p> <p>61 #62 <WKC-71> 7-1020-6101 ¥70
内φ57(φ33)×H19</p> |
|--|--|

ブリキ 小判ケーキ型

- | |
|---|
| <p>62 極大型 <WKB-01> 7-1020-6201 ¥220
内169(134)×83(60)×H28</p> <p>63 F <WKB-02> 7-1020-6301 ¥110
内109(83)×66(48)×H22</p> <p>64 #15 <WKB-03> 7-1020-6401 ¥70
内65(40)×29(15)×H11</p> <p>65 #16 <WKB-04> 7-1020-6501 ¥90
内96(76)×45(32)×H15</p> <p>66 #18 <WKB-05> 7-1020-6601 ¥90
内86(70)×53(38)×H12</p> <p>67 #26 <WKB-06> 7-1020-6701 ¥70
内74(59)×51(36)×H12</p> <p>68 #63 <WKB-07> 7-1020-6801 ¥70
内84(63)×35(26)×H10</p> <p>69 #65 <WKB-08> 7-1020-6901 ¥70
内59(42)×40(26)×H8</p> |
|---|

ブリキ ケーキ型

- | |
|--|
| <p>70 かれい <WKC-77>
7-1020-7001 ¥190
内170×90×H25</p> <p>71 しゃち <WKC-78>
7-1020-7101 ¥210
内100×100×H15</p> <p>72 ひとで <WKC-80>
7-1020-7201 ¥220
内135×135×H20</p> |
|--|

製菓用品

天板・シリコンマット

デコレーター・絞り袋・スパチュラ

チョコレート用品・ハケ・ゴムヘラ

製菓用型

フレキシブルモールド・天板型

パテ抜・クッキー抜型

製パン用品

使い捨てモールド・カップ・ラッピング

販売トレー・バスケット・POP

和菓子用品・アメ細工類

製菓・製パン用機械

1021 厨房用品

製菓用品

製菓用型

※焼き型は、型を台の上に並べて上から生地をのせ、その上からメン棒をころがせると生地が簡単に切れるように切り口が鋭くなっている製品がありますので、取り扱いには十分注意してご使用ください。



① ゴーベル バター・フラット <WGC-29>

	内寸(底)	深さ	
7-1021-0101	294010	58(40)×20(10)×9	¥390
7-1021-0102	294020	68(45)×26(14)×10	¥440
7-1021-0103	294030	78(55)×32(18)×12	¥460
7-1021-0104	294040	88(65)×37(23)×12	¥500
7-1021-0105	294050	98(73)×42(26)×13	¥510
7-1021-0106	294060	108(77)×45(28)×13	¥580
7-1021-0107	294070	118(88)×48(32)×13	¥620

② ゴーベル バター・ギザ <WGC-28>

	内寸(底)	深さ	
7-1021-0201	294110	82(65)×42(32)×11	¥310
7-1021-0202	294120	92(75)×43(33)×11	¥360
7-1021-0203	294130	102(80)×46(37)×11	¥390
7-1021-0204	294140	109(85)×47(35)×13	¥400
7-1021-0205	294150	121(100)×49(37)×13	¥480

①②材質:スチール・フッ素樹脂加工



③ マトファ エグゾパン バター・フラット <WBT-06>

	内寸(底)	深さ	
7-1021-0301	330611	80(60)×34(22)×9	¥800
7-1021-0302	330612	89(60)×38(22)×12	¥900
7-1021-0303	330613	99(70)×43(27)×12	¥1,000
7-1021-0304	330614	109(85)×50(32)×12	¥1,000
7-1021-0305	330615	119(85)×50(33)×14	¥1,100
7-1021-0306	330616	147(115)×62(43)×19	¥1,600

④ マトファ エグゾパン バター・ギザ <WBT-05>

	内寸(底)	深さ	
7-1021-0401	330602	84(64)×34(26)×10	¥500
7-1021-0402	330604	99(75)×41(32)×10	¥700
7-1021-0403	330605	109(84)×45(35)×11	¥800
7-1021-0404	330606	119(88)×51(39)×13	¥800

③④材質:スチール・フッ素樹脂加工



⑤ マトファ バター・フラット <WBT-04>

	内寸(底)	深さ	
7-1021-0501	342131	80(60)×34(22)×9	¥690
7-1021-0502	342132	89(60)×38(22)×12	¥710
7-1021-0503	342133	99(70)×43(27)×12	¥770
7-1021-0504	342135	119(85)×50(33)×14	¥810
7-1021-0505	342136	147(115)×62(43)×19	¥1,230

⑥ マトファ バター・ギザ <WBT-03>

	内寸(底)	深さ	
7-1021-0601	342121	84(64)×34(26)×10	¥510
7-1021-0602	342122	99(75)×41(32)×10	¥520
7-1021-0603	342123	109(84)×45(35)×11	¥600
7-1021-0604	342124	119(88)×51(39)×13	¥660

⑤⑥材質:スチール・錫メッキ

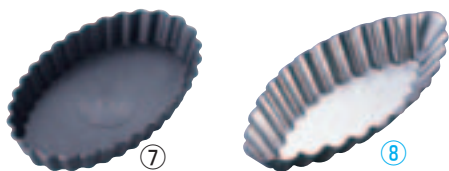

⑦ マトファ エグゾグラス タルトレット小判 345202

<WEG-03> 7-1021-0701 ¥1,500

内117(103)×70(57)×H18

材質:複合樹脂

耐熱温度:250°C

●油を使用しなくても、型から剥がしやすく耐久性に優れています。

⑧ 18-8 タルトレット波型(ボート型)

<WTL-90>

7-1021-0801	PP-633	内 99(72)×44(26)×H16	¥480
7-1021-0802	PP-634	内107(81)×49(30)×H16	¥530



⑨ アルブリット タルトレット 小判 <WTL-C7>

No.	内寸(底)	深さ	c.c.
7-1021-0901	5312 大	112(86)×69(46)×21	90
7-1021-0902	5313 小	98(78)×61(43)×14	50

⑩ アルブリット タルトレット ボート

No.5314 <WTL-C8> 7-1021-1001 ¥260

内115(78)×55(43)×H13 約40c.c.

⑪ アルブリット ムジタルト ボート <WTL-D3>

No.	内寸(底)	深さ	c.c.
7-1021-1101	5318 大	111(87)×54(44)×14	60
7-1021-1102	5319 中	102(78)×48(39)×13	40
7-1021-1103	5320 小	94(68)×44(31)×12	30

⑨⑩⑪材質:アルミニウム・フッ素樹脂2コート



ブリキ ボート型

⑫ #96	<WBC-16>	7-1021-1201	内93(66)×42(29)×H12	¥80
⑬ #97	<WBC-17>	7-1021-1301	内112(95)×53(39)×H13	¥90
⑭ #98	<WBC-18>	7-1021-1401	内109(77)×50(31)×H15	¥100
⑮ #99	<WBC-19>	7-1021-1501	内74(48)×30(17)×H13	¥70
⑯ #100	<WBC-20>	7-1021-1601	内99(70)×45(34)×H21	¥120
⑰ #101	<WBC-27>	7-1021-1701	内70(60)×40(35)×H15	¥200

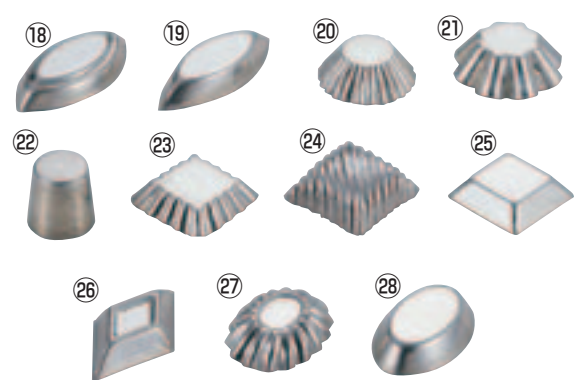

⑱ マトファ プチフル 材質:スチール・錫メッキ

⑱ 343010	<WPT-04>	7-1021-1801	内62×31×H10	¥720
⑲ 343011	<WPT-05>	7-1021-1901	内65×25×H10	¥610
⑳ 343012	<WPT-06>	7-1021-2001	内φ35×H11	¥500
㉑ 343013	<WPT-07>	7-1021-2101	内φ45×H12	¥510
㉒ 343014	<WPT-08>	7-1021-2201	内φ25×H25	¥1,390
㉓ 343015	<WPT-09>	7-1021-2301	内38×38×H10	¥540
㉔ 343016	<WPT-10>	7-1021-2401	内40×40×H14	¥600
㉕ 343017	<WPT-11>	7-1021-2501	内35×35×H8	¥600
㉖ 343018	<WPT-12>	7-1021-2601	内57×32×H10	¥600
㉗ 343020	<WPT-14>	7-1021-2701	内47×35×H11	¥600
㉘ 343021	<WPT-15>	7-1021-2801	内47×32×H10	¥590

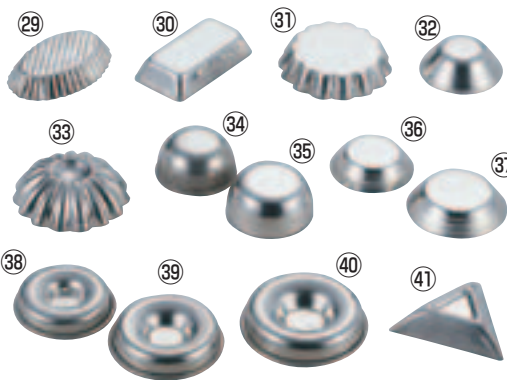

⑳ マトファ プチフル 材質:スチール・錫メッキ

⑳ 343022	<WPT-16>	7-1021-2901	内50×33×H9	¥600
㉑ 343023	<WPT-17>	7-1021-3001	内49×26×H10	¥450
㉒ 343024	<WPT-18>	7-1021-3101	内φ45×H11	¥520
㉓ 343025	<WPT-19>	7-1021-3201	内φ35×H12	¥500
㉔ 343026	<WPT-20>	7-1021-3301	内φ45×H14	¥510
㉕ 343028	<WPT-21>	7-1021-3401	内φ30×H16	¥610
㉖ 343029	<WPT-22>	7-1021-3501	内φ35×H16	¥580
㉗ 343030	<WPT-23>	7-1021-3601	内φ35×H9	¥430
㉘ 343031	<WPT-24>	7-1021-3701	内φ40×H10	¥440
㉙ 343032	<WPT-25>	7-1021-3801	内φ35×H10	¥1,100
㉚ 343033	<WPT-26>	7-1021-3901	内φ40×H10	¥1,160
㉛ 343034	<WPT-27>	7-1021-4001	内φ45×H10	¥1,190
㉜ 343035	<WPT-28>	7-1021-4101	内45×39×H10	¥530

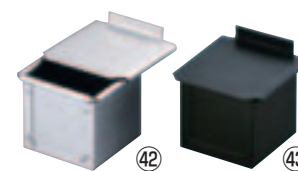

㉔ アルスター 新型食パン型 蓋付 <WSY-18>

7-1021-4201	5cm	内50×50×H50	¥1,380
7-1021-4202	6cm	内60×60×H60	¥1,440
7-1021-4203	7.5cm	内75×75×H75	¥1,550

板厚:0.7mm

㉕ スルトン キューブ食型 蓋付 <WSY-19>

7-1021-4301	5cm	内50×50×H50	¥5,100
7-1021-4302	6cm	内60×60×H60	¥5,400
7-1021-4303	7cm	内70×70×H70	¥5,800

材質:スチール・フッ素樹脂加工

板厚:0.7mm

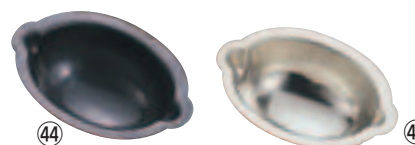

㉖ シリコン加工 レモンケーキ型 <WLM-01>

7-1021-4401 内78×54×H28 ¥550

材質:ブリキ・シリコン加工

㉗ ブリキ レモンケーキ型 <WLM-02>

7-1021-4501 内78×54×H28 ¥340



ゴーベル プチフル

① 292510 <WGC-31>	7-1022-0101	内径 φ35×H12	¥310
② 292010 <WGC-32>	7-1022-0201	内径 50×27×H10	¥310
③ 291010 <WGC-33>	7-1022-0301	内径 58×34×H9	¥310
④ 291510 <WGC-34>	7-1022-0401	内径 63×33×H10	¥310
⑤ 296010 <WGC-36>	7-1022-0501	内径 48×29×H10	¥280
⑥ 295010 <WGC-37>	7-1022-0601	内径 38×38×H10	¥280
⑦ 296510 <WGC-38>	7-1022-0701	内径 48×35×H10	¥280
⑧ 293510 <WGC-39>	7-1022-0801	内径 φ46×H10	¥280
⑨ 295510 <WGC-40>	7-1022-0901	内径 φ46×H14	¥280

材質:スチール・フッ素樹脂加工



⑩ ゴーベル プチフル 60Pcsセット

285201 <WGC-50> 7-1022-1001 ¥17,600

セット内容:

タルレットロンド/293610	φ35×H8	293620	φ40×H9
プチフル/292510	φ35×H12	296010	48×29×H10
292010	50×27×H10	295010	38×38×H10
291010	58×34×H9	296510	48×35×H10
291510	63×33×H10	290010	φ46×H10
294210	70×27×H10	295510	φ46×H14

※各5枚ずつのセットです。

⑪ マトファ エグゾパン オーバル・カップ

7-1022-1101	331761	内径 69(60)×46(39)×H17	¥1,300
7-1022-1102	331762	内径 81(70)×51(42)×H19	¥1,300

材質:スチール・フッ素樹脂加工

⑫ マトファ オーバル・カップ

342722 <WKT-02> 7-1022-1201 ¥1,130

内径 81(70)×51(42)×H19

材質:スチール・錫メッキ

⑬ マトファ エグゾグラスキャヌレ

<WEG-04> 洗

		内径(底内径)深さ	
7-1022-1301	345415	35(24)×35	¥1,850
7-1022-1302	345416	45(34)×45	¥2,100
7-1022-1303	345417	55(41)×55	¥2,300

材質:複合樹脂 耐熱温度:250℃

●油を使用しなくても、型から剥がしやすく耐久性に優れています。



⑭ マトファ エグゾパン ダリオール <WDL-03>

		内径(底) 深さ	
7-1022-1401	331591	45(33)×45	¥2,600
7-1022-1402	331592	50(39)×52	¥2,700
7-1022-1403	331593	54(44)×55	¥2,800
7-1022-1404	331594	59(49)×60	¥3,000
7-1022-1405	331595	64(54)×66	¥3,200
7-1022-1406	331596	70(59)×71	¥3,600

材質:スチール・フッ素樹脂加工

⑮ マトファ エグゾグラス ダリオール <WEG-07> 洗

		内径(底内径)深さ c.c.	
7-1022-1601	345591	45(35)×45	6 ¥2,100
7-1022-1602	345592	50(39)×50	8 ¥2,200
7-1022-1603	345593	55(43)×55	10 ¥2,300
7-1022-1604	345594	60(48)×60	14 ¥2,500
7-1022-1605	345595	70(55)×70	22 ¥2,500

材質:複合樹脂

耐熱温度:250℃

●油を使用しなくても、型から剥がしやすく耐久性に優れています。

⑯ ゴーベル ダリオール 229810 <WGC-21> 7-1022-1501 ¥1,500

内径 φ58(φ48)×H60

材質:スチール・フッ素樹脂加工



⑰ プリキ カップケーキ <WKT-29> 内

		No. (A) (B) (C)			No. (A) (B) (C)						
7-1022-1701	7	73	60	25	¥150	7-1022-1706	13	67	51	22	¥160
7-1022-1702	8	64	47	33	¥170	7-1022-1707	98	73	53	29	¥180
7-1022-1703	9	70	44	20	¥170	7-1022-1708	100	73	50	37	¥190
7-1022-1704	10	55	42	31	¥170	7-1022-1709	110	72	53	39	¥210
7-1022-1705	11	65	57	24	¥150						

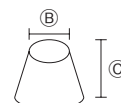

バラエティーモールド

⑱ ホシ型 FA-002 <WMC-02> 7-1022-1801 ¥620 φ85×H30

⑲ クマ型 FA-003 <WMC-03> 7-1022-1901 ¥620 φ95×H35

⑳ ヒコーキ型 FA-004 <WMC-04> 7-1022-2001 ¥620 φ94×H33

㉑ クルマ型 FA-005 <WMC-05> 7-1022-2101 ¥620 φ94×H32

材質:ステンレス鋼 外面/耐熱塗装 内面/テフロン加工

耐熱温度:200℃

※直火、電子レンジでは使用しないでください。



㉒ カップケーキ用敷紙 No. 428 (30枚入)

<WSK-35> 7-1022-2201 ¥200

150×150

材質:グラシン紙

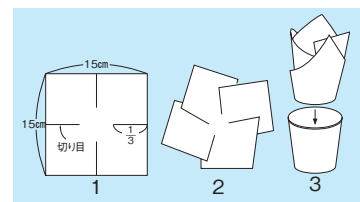

■使用方法

- 敷紙を広げてください。
- 切り目を重ねてください。
- 容器に入れてください。



㉓ トゥーセル

カップケーキブラシ <WBL-49> ¥4,000

7-1022-2301 S 1860 (A)70(B)115(C)53

7-1022-2302 M 1861 (A)70(B)115(C)75

7-1022-2303 L 1862 (A)70(B)115(C)85

材質:ポリプロピレン

●マフィン、ケーキなどのこびりついたがんこな油も立体的についている毛ですみずみまで磨き落とすことができます。

製菓用品

シリコンマット

絞り袋・スパチュラ

チョコレート用品・ハケ・ゴムヘラ

製菓用型

フレキシブルモールド・天板型

パテ抜・クッキー抜型

製パン用品

使い捨てモールド・カップ・ラッピング

販売トレー・バスケット・POP

和菓子用品・アメ細工類

製菓用機械

 **ノルディック ウェアシリーズ** **NORDIC WARE®**

ノルディックウェア社は1946年の創立以来、60年の歴史を持つ高級キッチンウェアブランドです。高度な鑄造技術により、驚くほど繊細で美しいデザインを創りあげ、単調だったケーキ型の世界をつくりかえました。美しさとともに重厚な造りを併せ持ちます。その製品は世代を越えて受け継がれ、世界の90ヶ国で愛用されています。

ノルディック ウェア 材質:本体/アルミ鑄物(シリコン樹脂加工)
耐熱温度:270℃

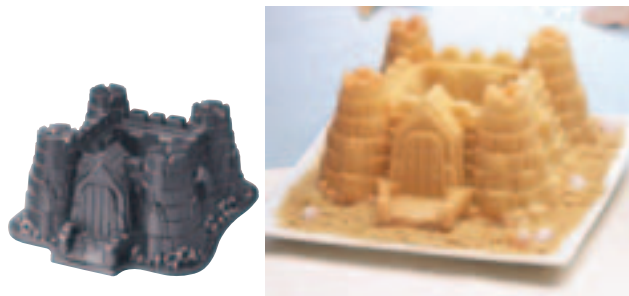

1 キャッスルパン No.57724
 <WNL-50> **7-1023-0101 ¥6,000**
 245×225×H110
 出来上がり寸法:210×220×H105



2 ヘリテージパン No.80637
 <WNL-34> **7-1023-0201 ¥6,000**
 φ260×H95
 出来上がり寸法:φ245×H90



3 ローズパン No.54148
 <WNL-12> **7-1023-0301 ¥6,000**
 φ230×H100
 出来上がり寸法:φ215×90



4 エレガント ハートパン No.55548
 <WNL-02> **7-1023-0401 ¥6,000**
 260×275×H96
 出来上がり寸法:245×263×H92



5 ミニハートベーキングパン No.55048
 <WNL-10> **7-1023-0501 ¥5,800**
 φ230×H43
 出来上がり寸法:1ヶ当り70×70×H40



6 ショートケーキ バスケットパン No.54348
 <WNL-30> **7-1023-0601 ¥6,000**
 360×210×H40
 出来上がり寸法:1ヶ当りφ90×H35



7 ブラウニーパン No.52824
 <WNL-42> **7-1023-0701 ¥5,500**
 342×240×H34
 出来上がり寸法:1ヶ当りφ67×H30



8 ガーランドパン No.54724
 <WNL-15> **7-1023-0801 ¥5,500**
 357×230×H47
 出来上がり寸法:1ヶ当りφ100×H43



9 タルトレットパン No.41437
 <WNL-07> **7-1023-0901 ¥6,000**
 365×242×H25
 出来上がり寸法:1ヶ当りφ65×H23



10 トレインパン No.59048
 <WNL-31> **7-1023-1001 ¥6,000**
 395×245×H50
 出来上がり寸法:1ヶ当り約60×95×H45

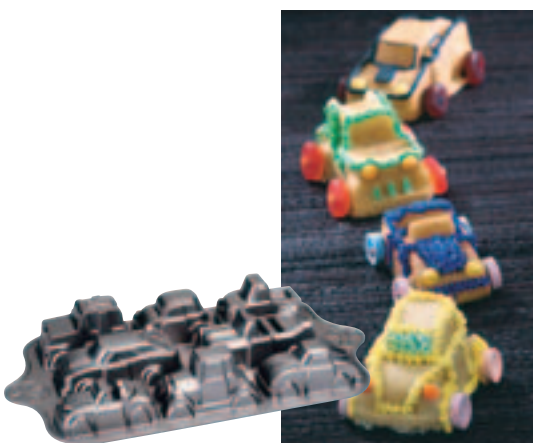

11 スイートサイズ クラシックカーズパン No.59624
 <WNL-32> **7-1023-1101 ¥5,500**
 400×245×H55
 出来上がり寸法:1ヶ当り約135×65×H50



12 ヘリテージミニパン No.88037
 <WNL-76> **7-1023-1201 ¥6,000**
 380×225×H45
 出来上がり寸法:1ヶ当りφ105×H40



ノルディック ウェアーシリーズ



ノルディック ウェアー

材質:本体/アルミ鋳物(シリコン樹脂加工)
耐熱温度:270℃



① ハングリーアニマルパン
No.85224

〈WNL-59〉 7-1024-0101 ¥5,500
245×280×H55
出来上がり寸法:かば75×100×H50



② ティアドパン No.83737

〈WNL-58〉 7-1024-0201 ¥6,000
350×225×H75
出来上がり寸法:1ヶ当りφ95×H70



③ ジンジャーブレッドキッズパン
No.86948

〈WNL-75〉 7-1024-0301 ¥6,000
310×245×H45
出来上がり寸法:1ヶ当り(女の子)115×80×H40



④ ブラウニーバイツパン
No.84624

〈WNL-63〉 7-1024-0401 ¥5,500
245×245×H30
出来上がり寸法:1ヶ当り50×50×H25



⑤ コージービレッジパン
No.81948

〈WNL-71〉 7-1024-0501 ¥6,000
φ310×H75
出来上がり寸法:1ヶ当り約75×80×H70

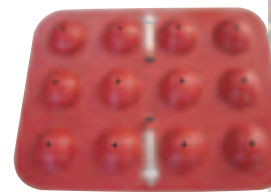

⑥ ケーキポップスパン
No.43622

〈WNL-77〉 7-1024-0601 ¥3,800
270×205×H45
出来上がり寸法:1ヶ当りφ40
材質:アルミニウム(シリコン樹脂加工)
●球状のケーキを焼くことができます。



⑦ メイプルリーフパン
No.56548

〈WNL-13〉 7-1024-0701 ¥5,800
φ250×H34
出来上がり寸法:1ヶ当り70×65×H32

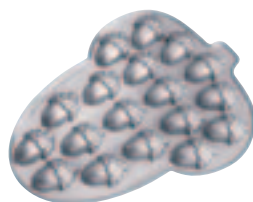

⑧ ドングリマフィンパン
No.80948

〈WNL-62〉 7-1024-0801 ¥6,000
300×390×H25
出来上がり寸法:1ヶ当り50×70×H20



⑨ デラックス ケーキキーパー
No.50001

〈WNL-36〉 7-1024-0901 ¥5,000
φ325×H160
内φ265×H約100
材質:蓋/ポリスチレン
トレー/SAN



ノルディックウェア シリーズ



材質:本体/アルミ鋳物(フッ素樹脂加工) ハンドル/フェノール樹脂



⑩ スマイリーパンケーキパン
No.01920

〈WNL-52〉 7-1024-1001 ¥6,500
φ270×H15
出来上がり寸法:1ヶ当りφ85×H10



⑪ シルバーダラー パンケーキパン
No.01940

〈WNL-37〉 7-1024-1101 ¥6,500
φ270×H15
出来上がり寸法:1ヶ当り85×H10



⑫ ズーアニマル パンケーキパン
No.01980

〈WNL-41〉 7-1024-1201 ¥6,500
φ270×H15
出来上がり寸法:1ヶ当りφ85×H5



⑬ ワッフルパン ケーキパン
No.01930

〈WNL-43〉 7-1024-1301 ¥6,500
φ270×H15
出来上がり寸法:1ヶ当り85×H10



⑭ デンマークパンケーキ
アイロン No.01740

〈WNL-54〉 7-1024-1401 ¥6,500
φ240×H35
出来上がり寸法:1ヶ当りφ60×H25

製菓用品

シリコンマット

デコレーター・絞り袋・スパチュラ

チョコレート用品・ハケ・ゴムヘラ

製菓用型

フレキシブルモールド・天板型

パテ抜・クッキー抜型

製パン用品

使い捨てモールド・カップ・ラッピング

販売トレー・バスケット・POP

和菓子用品・アメ細工類

製パン用機械

料理道具
調理小物
調理機械
厨房機器
サービス用品
喫茶用品
軽食
製菓用品
棚・ラック
洗濯用
清掃用品
白衣
消耗品
ハンケット
フラット
テーブル
卓上備品
料理演出
グラス
ホテル
椅子
サイン
店舗備品



ノンオイルでも! パカッととれちゃう!? 不思議なアルミケース
パカッとベイクシリーズ



●アルミケースに、特殊なKELCA COAT(シリコン樹脂コーティング)を施している為、ノンオイルでも食材が焦げ付きにくく、綺麗に焼き上がります。
 耐熱温度:230℃ 材質:アルミ箔/シリコン樹脂コーティング
 ※直火、電子レンジは使用不可。 ※使用条件により、離型性や連続使用回数は異なります。

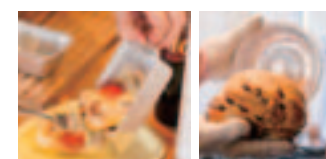

- ① 丸型 MRS3404 (10枚入)**
 〈WPK-06〉 7-1025-0101 ¥626
 内φ80(底内径φ62)
 深さ:42 約165c.c.
- ② 丸型 MRS3379 (10枚入)**
 〈WPK-07〉 7-1025-0201 ¥633
 内φ97(底内径φ84)
 深さ:30 約235c.c.
- ③ パイ皿 PI3210 (10枚入)**
 〈WPK-08〉 7-1025-0301 ¥750
 内φ158(底内径φ130)
 深さ:21 約160c.c.
- ④ タルト型 TD MR125 (10枚入)**
 〈WPK-09〉 7-1025-0401 ¥729
 内φ125(底内径φ101)
 深さ:37 約400c.c.
- ⑤ ローブ型 LF4573 (10枚入)**
 〈WPK-10〉 7-1025-0501 ¥1,074
 内183×92(底内径157×66)
 深さ:56 約700c.c.
- ⑥ ローブ型 LF LR265 (10枚入)**
 〈WPK-11〉 7-1025-0601 ¥931
 内265×65(底内径248×50)
 深さ:42 約550c.c.
- ⑦ スクエア型 SQ4203 (10枚入)**
 〈WPK-12〉 7-1025-0701 ¥802
 内103×103(底内径100×100)
 深さ:27 約235c.c.
- ⑧ 長方形型 OBS4330 (10枚入)**
 〈WPK-13〉 7-1025-0801 ¥560
 内70×60(底内径58×48)
 深さ:30 約119c.c.

新IFトレイシリーズ 材質:耐熱性樹脂 耐熱温度:-20~+190℃

●プラスチック製の簡易焼き型で、繰り返しご使用できます。
 ●パンのサイズ均一化が図れ、また非常に軽いので取扱いに便利です。
 ●オーブンの焼成は目安で約50回ご使用できます。(焼成条件190℃×15分の場合)
 ●商品サイクルの短い場合は金型を購入するよりコストダウンが図れ、便利です。
 ※直火及びオーブントースターでのご使用は出来ません。また空焼きは決してしないでください。

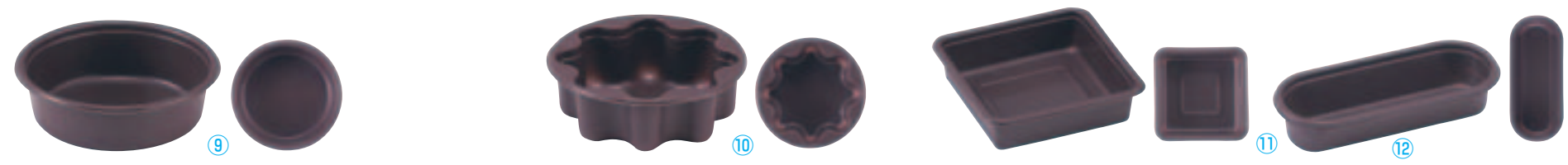

- ⑨ 丸型〈WAI-14〉**

	内径(底内径)	深さ	ml	価格
7-1025-0901	100(100個入)	φ100(φ85)×35	230	¥11,500
7-1025-0902	110(100個入)	φ110(φ100)×30	286	¥15,800
7-1025-0903	120(50個入)	φ122(φ104)×30	290	¥8,000

- ⑩ トリーノ型(50個入)〈WAI-15〉**

	内径(底内径)	深さ	ml	価格
7-1025-1001	φ100(φ95)	35	220	¥8,100

- ⑪ 角型〈WAI-16〉**

	内径(底内径)	深さ	ml	価格	
7-1025-1101	120×120(50個入)	120(110)×120(110)	35	440	¥9,100
7-1025-1102	140×80(100個入)	144(129)×83(68)	49	430	¥13,000

- ⑫ 小判型 170×65(50個入)〈WAI-17〉**

	内径(底内径)	深さ	ml	価格	
7-1025-1201	170×66	(164×46)	37	290	¥7,200

SIトレイシリーズ 耐熱性、耐久性ともに抜群で、使い勝手も良い!

材質:シリコンゴム 耐熱温度:-30℃~+270℃
 ●生地離れ(剥離性)が良く、作業性がアップします。
 ●オーブンでの焼成は目安で約750回ご使用できます。(焼成条件210℃×12分の場合)



- ⑬ 丸型〈WES-01〉**

	内径(底内径)	深さ	ml	価格
7-1025-1301	80(20個入)	φ82(φ65)×40	160	¥8,800
7-1025-1302	100(25個入)	φ98(φ82)×35	220	¥12,000
7-1025-1303	110(20個入)	φ111(φ95)×35	260	¥9,800
7-1025-1304	120(25個入)	φ116(φ103)×30	280	¥12,300

- ⑭ 角型〈WES-02〉**

	内径(底内径)	深さ	ml	価格
7-1025-1401	90(20個入)	90(80)×90(80)×45	300	¥9,800
7-1025-1402	100(25個入)	100(90)×100(90)×35	300	¥12,300
7-1025-1403	140(25個入)	140(125)×80(65)×48	450	¥13,000
7-1025-1404	170(20個入)	170(162)×66(45)×37	300	¥10,400
7-1025-1405	190(20個入)	190(180)×65(55)×40	460	¥11,600
7-1025-1406	270(20個入)	267(254)×53(40)×40	480	¥12,200

- ⑮ ドーナツ型〈WES-03〉**

	内径(底内径)	深さ	ml	価格
7-1025-1501	120(20個入)	φ118(φ103)×42	325	¥12,000
7-1025-1502	140(25個入)	φ135(φ120)×50	500	¥15,300



- ⑯ 三角型(20個入)〈WES-04〉**

	内寸法(底内寸)	深さ	ml	価格
7-1025-1601	103(95)×35	200		¥9,800

- ⑰ トリーノ型(20個入)〈WES-05〉**

	内径(底内径)	深さ	ml	価格
7-1025-1701	φ100(φ92)	35	200	¥9,800

- ⑱ セルクル型(5個入)〈WES-06〉**

	内寸法	深さ	価格
7-1025-1801	105×105	35	¥2,550



silikomart シリコマート スティックフレックス

- シリコマートのスティックフレックスはユニークなスティック付きの焼き菓子やアイスクリームが簡単に作れるモールドです。
- シリコン製なので焼き菓子でもアイスクリームでも型離れがよくきれいに仕上がります。
- ※焼型として使用する場合は必ず焼成後にスティックを差し込んでください。
- ※補充のスティックは⑤木製アイススティック棒114mmがご使用いただけます。
- 本体耐熱温度:230℃ 本体耐冷温度:-60℃



クラシック



チョコスティック



ハート



タンゴ

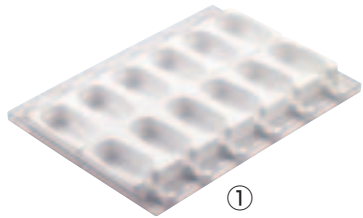

①

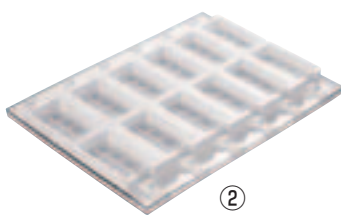

②

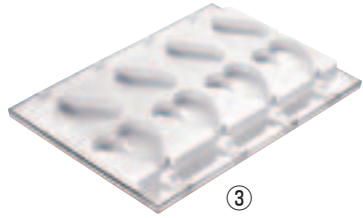

③

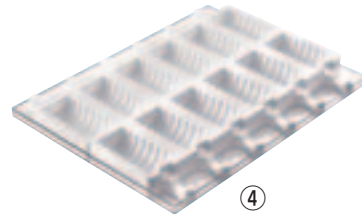

④

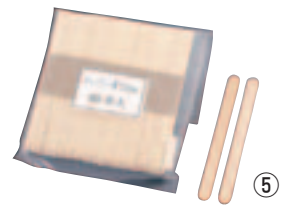

⑤

① クラシック GEL01 (2枚入)

〈WST-21〉 7-1026-0101 ¥15,500
390×150×H27
出来上がり寸法:90×49×H25 約90c.c.

①~④

付属品:木製スティック(幅9×全長113)×50本
プラスチックトレイ(397×296)×1枚

② チョコスティック GEL02 (2枚入)

〈WST-22〉 7-1026-0201 ¥16,500
390×150×H25
出来上がり寸法:92×48×H24 約90c.c.

③ ハート GEL03 (2枚入)

〈WST-23〉 7-1026-0301 ¥16,500
390×150×H25
出来上がり寸法:91×85×H23 約96c.c.

④ タンゴ GEL04 (2枚入)

〈WST-24〉 7-1026-0401 ¥16,500
390×150×H30
出来上がり寸法:92×45×H28 約90c.c.

⑤ 木製アイススティック棒 (50本束)

	mm	¥
7-1026-0501	93	¥220
7-1026-0502	114	¥230

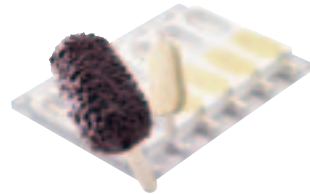

シリコンカップコレクション

⑥~⑬ ●電子レンジ・オーブンにも使用できます。
※色込みのセットになります。単色での販売はできません。 耐冷・耐熱温度:-30~280℃



⑥ ハート(5色セット)

Code	Size	Color	Dimensions	Price
7-1026-0601	S	59603	45×53×H24	¥550
7-1026-0602	M	59600	55×61×H27	¥600
7-1026-0603	L	59606	65×75×H30	¥800



⑦ フラワー(5色セット)

Code	Size	Color	Dimensions	Price
7-1026-0701	S	59605	50×53×H24	¥550
7-1026-0702	M	59602	60×64×H27	¥600
7-1026-0703	L	59608	74×76×H30	¥800



⑧ ラウンド(5色セット)

Code	Size	Color	Dimensions	Price
7-1026-0801	S	59609	φ50×H24	¥550
7-1026-0802	M	59610	φ60×H27	¥600
7-1026-0803	L	59611	φ70×H32	¥800



⑨ オーバル(5色セット)

Code	Size	Color	Dimensions	Price
7-1026-0901	M	59612	70×41×H24	¥600
7-1026-0902	L	59613	90×52×H30	¥800

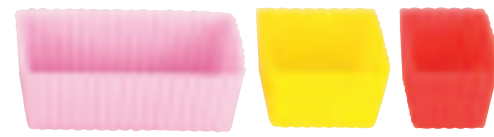

⑩ 3カップセット(3色組)

Code	Price
〈WSL-88〉 7-1026-1001	¥550

セット内容
L 86×52×H27
M 48×48×H27
S 48×34×H27



⑪ シリコン マフィンインサート 24枚組セット

〈WMH-28〉 7-1026-1101 ¥1,800
φ50×H20
耐熱温度:-40℃~250℃
●オープン、レンジでも使え、お弁当の間仕切り等多目的に使えます。
●食器洗浄機での洗浄も可能です。
※色込みです。色のご指定は出来ません。



⑫ シリコン マフィンインサート レギュラー 12枚組セット

〈WMH-29〉 7-1026-1201 ¥1,800
φ70×H35
耐熱温度:-40℃~250℃
●オープン、レンジでも使え、お弁当の間仕切り等多目的に使えます。
●食器洗浄機での洗浄も可能です。
※色込みです。色のご指定は出来ません。



⑬ シリコン ブチフル型 ローズ(3個入)

DL6242 ¥600
出来上がり寸法:φ67×H32
1個当たり容量:約45ml



料理道具
調理小物
調理機械
厨房機器
サードビズ
喫茶用品
軽食
製菓用品
棚・ラック
洗濯用品
清掃用品
白衣
消耗品
パンケツト
ウェア
テーブル
卓上備品
料理演出用品
グラス
ホテル
テーブル
サイン
店舗備品



マルテラート ユニフレックス
ノンスティックモールド※①～⑭

焼き型はもちろん冷凍用にも使える、こびりつかないシリコン型!

- 有害物質をふくまず、伝導性が高く、柔らかい食品用の純シリコン製です。
 - オープン、電子レンジに使用できます。また、冷凍も可能で型から簡単に取り出しできます。
 - 型崩れを防ぐ樹脂枠付。(右写真参照)
- ※⑭のみ樹脂枠は付いていません。
 本体 耐熱温度:230℃ 耐冷温度:-60℃
 樹脂枠 耐熱温度:280℃ 耐冷温度:-60℃



① ラウンド(丸マンケ) <WML-33>

- 7-1027-0101 SFT118 内φ180×H40 ¥3,900
- 7-1027-0102 SFT120 内φ200×H40 ¥3,900
- 7-1027-0103 SFT122 内φ220×H42 ¥3,900
- 7-1027-0104 SFT124 内φ240×H42 ¥4,100
- 7-1027-0105 SFT126 内φ260×H45 ¥4,100
- 7-1027-0106 SFT128 内φ280×H47 ¥4,100

② フラン <WML-44>

- 7-1027-0201 SFT424 内φ240×H30 ¥3,900
- 7-1027-0202 SFT426 内φ260×H30 ¥4,100
- 7-1027-0203 SFT428 内φ280×H30 ¥4,100



③ 角型 SFT300

- <WML-43> 7-1027-0301 ¥4,300
- 内280×220×H40

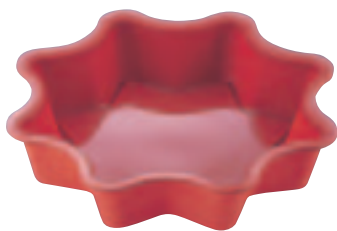

④ ビッグスター SFT202

- <WML-35> 7-1027-0401 ¥3,900
- 内φ260×H50



⑤ スモールスター SFT201

- <WML-34> 7-1027-0501 ¥3,900
- 内φ260×H40



⑥ マルグリット SFT220

- <WML-39> 7-1027-0601 ¥3,900
- 内φ220×H45



⑦ ハート SFT210

- <WML-38> 7-1027-0701 ¥3,900
- 内220×218×H40

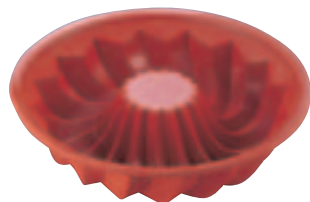

⑧ サバラン SFT224

- <WML-40> 7-1027-0801 ¥3,900
- 内φ240×H60



⑨ ピザパン SFT228

- <WML-41> 7-1027-0901 ¥4,100
- 内φ280×H20



⑩ クグロフ SFT250

- <WML-42> 7-1027-1001 ¥4,300
- 内φ220×H110



⑪ テディベアー SFT204

- <WML-37> 7-1027-1101 ¥3,900
- 内290×200×H60



⑫ ピノ SFT203

- <WML-36> 7-1027-1201 ¥3,900
- 内280×200×H40

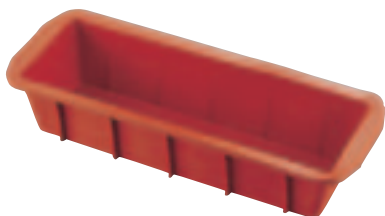

⑬ プラムケーキ <WML-45>

- 7-1027-1301 SFT326 内240×105×H65 ¥3,900
- 7-1027-1302 SFT330 内260×100×H70 ¥3,900
- 7-1027-1303 SFT331 内300×100×H70 ¥4,300



⑭ トライミー SFT514

- <WML-46> 7-1027-1401 ¥2,400
- 内φ140×H50



シリコマート ユニフレックス
ノンスティックモールド ※⑮～⑳

- 60℃から230℃まで対応できます。オープン、電子レンジ、冷凍庫に至るまで安全に使用できます。
 - 食器洗浄機対応で、洗浄も簡単です。
 - セーフティリングと呼ばれる特殊なリングが型くずれを防ぎます。
- 耐熱温度:230℃ 耐冷温度:-60℃



⑮ ニューサバラン SFT205

- <WML-48> 7-1027-1501 ¥3,700
- 内φ240×H55



⑯ ラウンドモールド SFT226

- <WML-49> 7-1027-1601 ¥3,900
- 内φ260×H55



⑰ スクウェアパン SFT306

- <WML-50> 7-1027-1701 ¥3,900
- 内228×228×H50



⑱ サンフラワー SFT252

- <WML-52> 7-1027-1801 ¥5,000
- 内φ260×H70



⑲ フラワー SFT726

- <WML-54> 7-1027-1901 ¥4,400
- 内φ260×H80



⑳ ローズ SFT251

- <WML-55> 7-1027-2001 ¥5,000
- 内φ220×H100



㉑ スタークグロフ SFT600

- <WML-53> 7-1027-2101 ¥4,400
- 内φ240×H100



㉒ フラワーグロフ SFT722

- <WML-56> 7-1027-2201 ¥4,400
- 内φ220×H100



マルテラート
フレキシブルノンスティックモールド 洗

フレキシブルノンスティックモールドは100%純粋な食品用シリコンで成型されているため、事前に油を引く必要がありません。
●耐熱温度: -60℃~+230℃
●ガストロノーム1/3サイズ(300×175)になっているモールドはプロのシェフに対応できる様、フレンチ(600×400)・1/1(530×325)サイズの天板等に適合します。



HALF-SPHERE

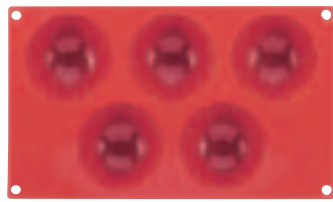

① 80 半丸型 5ヶ取 SF001
〈WML-57〉 7-1028-0101 ¥3,150
300×175
出来上がり寸法: φ80×H40 約120c.c.

SEMISFERA



② 70 半丸型6ヶ取 SF002
〈WSL-31〉 7-1028-0201 ¥3,150
300×175
出来上がり寸法: φ70×H35 約80c.c.

SEMISFERA

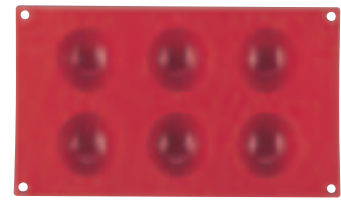

③ 60 半丸型 6ヶ取 SF003
〈WML-24〉 7-1028-0301 ¥3,150
300×175
出来上がり寸法: φ60×H30 約60c.c.

SEMISFERA



④ 50 半丸型 8ヶ取 SF004
〈WML-25〉 7-1028-0401 ¥3,150
300×175
出来上がり寸法: φ50×H25 約30c.c.

SEMISFERA



⑤ 40 半丸型15ヶ取 SF005
〈WSL-32〉 7-1028-0501 ¥3,150
300×175
出来上がり寸法: φ40×H20 約20c.c.

SEMISFERA

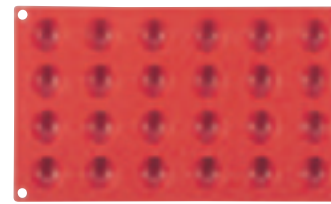

⑥ 30 半丸型24ヶ取 SF006
〈WSL-33〉 7-1028-0601 ¥3,150
300×175
出来上がり寸法: φ30×H15 約10c.c.

PIRAMIDE

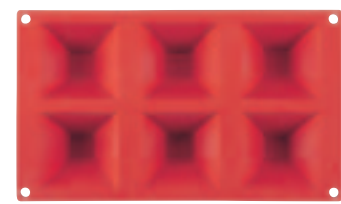

⑦ 71 ピラミッド6ヶ取 SF007
〈WSL-34〉 7-1028-0701 ¥3,150
300×175
出来上がり寸法: 71×71×H40 約90c.c.

PIRAMIDE

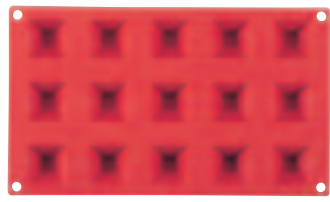

⑧ 36 ピラミッド15ヶ取 SF008
〈WSL-35〉 7-1028-0801 ¥3,150
300×175
出来上がり寸法: 36×36×H22 約20c.c.

POMPONNETES



⑨ 34 ポンポネット 24ヶ取 SF009
〈WML-58〉 7-1028-0901 ¥3,150
300×175
出来上がり寸法: φ34×H16 約18c.c.

MINI-SAVARIN

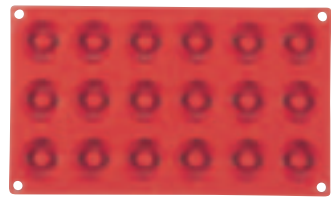

⑩ 41 ミニサバラン18ヶ取 SF010
〈WSL-36〉 7-1028-1001 ¥3,150
300×175
出来上がり寸法: φ41×H12 約18c.c.

SAVARIN

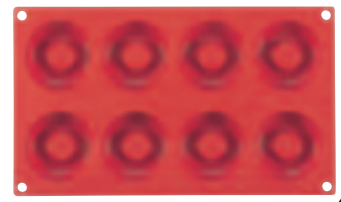

⑪ 65 サバラン8ヶ取 SF011
〈WSL-37〉 7-1028-1101 ¥3,150
300×175
出来上がり寸法: φ65×H21 約50c.c.

MINI-TARTELETTA



⑫ 45ミニタルトレット15ヶ取 SF013
〈WSL-38〉 7-1028-1201 ¥3,150
300×175
出来上がり寸法: φ45×H10 約20c.c.

TARTELETTA



⑬ 50タルトレット15ヶ取 SF014
〈WSL-39〉 7-1028-1301 ¥3,150
300×175
出来上がり寸法: φ50×H15 約25c.c.

TARTELETTA



⑭ 60タルトレット 8ヶ取 SF015
〈WML-59〉 7-1028-1401 ¥3,150
300×175
出来上がり寸法: φ60×H17 約40c.c.

TARTELETTA



⑮ 70タルトレット 6ヶ取 SF016
〈WSL-40〉 7-1028-1501 ¥3,150
300×175
出来上がり寸法: φ70×H20 約70c.c.

OVALI

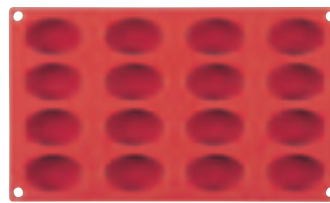

⑯ 55 オバール16ヶ取 SF017
〈WSL-41〉 7-1028-1601 ¥3,150
300×175
出来上がり寸法: 55×33×H20 約30c.c.

OVALI

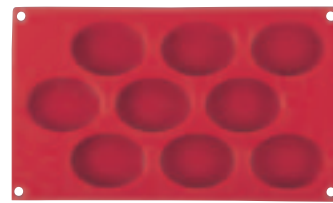

⑰ 70小判型 9ヶ取 SF018
〈WML-26〉 7-1028-1701 ¥3,150
300×175
出来上がり寸法: 70×50×H20 約50c.c.

BABA MINI

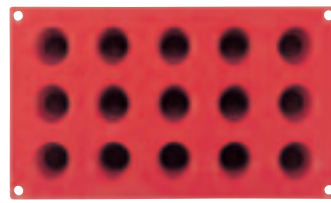

⑱ 35 丸深型15ヶ取 SF019
〈WSL-42〉 7-1028-1801 ¥3,150
300×175
出来上がり寸法: φ35×H38 約25c.c.

MEDIUM BABA

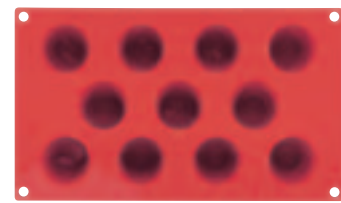

⑲ 45 丸深型 11ヶ取 SF020
〈WML-60〉 7-1028-1901 ¥3,150
300×175
出来上がり寸法: φ45×H48 約50c.c.

製菓用品

シリコン天板・シリコンマット

デコレーター・絞り袋・スパチュラ

チョコレート用品・ハケ・ゴムヘラ

製菓用型

フレキシブルモールド・天板型

パテ抜・クッキー抜型

製パン用品

使い捨てモールド・カップ・ラッピング

販売トレー・バスケット・POP

和菓子用品・アメ細工類

製菓用機械



マルテラート
フレキシブルノンスティックモールド



洗

●耐熱温度: -60℃~+230℃
 ガストロノーム1/3サイズ(300×175)になっているモールドはプロのシェフに対応できる様、
 フレンチ(600×400)・1/1(530×325)サイズの天板等に適合します。

料理道具
調理小物
調理機械
厨房機器
サーブス
喫茶用品
軽食
製菓用品
棚・ラック
洗濯用
清掃用品
白衣
消耗品
パンケツト
ウェアラ
テーブル
卓上備品
料理演出
食器
ホテル
テーブル
サイン
店舗備品

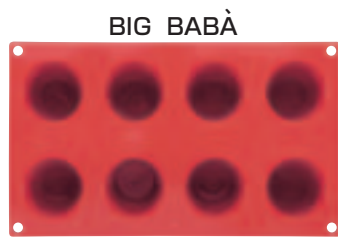

BIG BABÀ

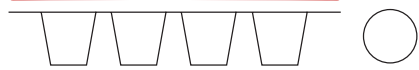

① 55 丸深型 8ヶ取 SF021
 <WML-61> 7-1029-0101 ¥3,150
 300×175
 出来上がり寸法: φ55×H60 約92c.c.



SMALL MUFFIN



② 51 スモールマフィン 11ヶ取 SF022
 <WML-63> 7-1029-0201 ¥3,150
 300×175
 出来上がり寸法: φ51×H28 約50c.c.



MUFFIN MEDIO



③ 69 マフィン6ヶ取 SF023
 <WSL-43> 7-1029-0301 ¥3,150
 300×175
 出来上がり寸法: φ69×H35 約100c.c.



BIG MUFFIN



④ 81 ビックマフィン 5ヶ取 SF024
 <WML-62> 7-1029-0401 ¥3,150
 300×175
 出来上がり寸法: φ81×H32 約135c.c.



MINI-FINANZIERE

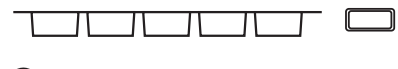

⑤ 49 ミニフィナンシェ 20ヶ取 SF025
 <WSL-44> 7-1029-0501 ¥3,150
 300×175
 出来上がり寸法: 49×26×H11 約20c.c.

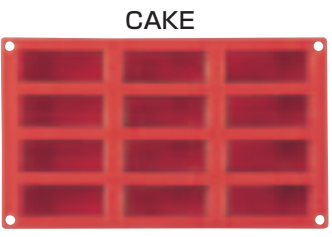

CAKE

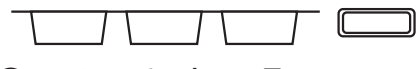

⑥ 79 ケーキ型 12ヶ取 SF026
 <WSL-45> 7-1029-0601 ¥3,150
 300×175
 出来上がり寸法: 79×29×H30 約70c.c.

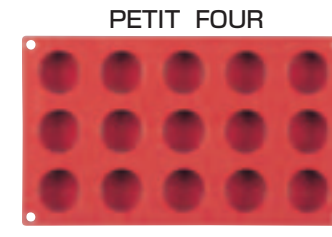

PETIT FOUR



⑦ 40 丸型 15ヶ取 SF027
 <WSL-46> 7-1029-0701 ¥3,150
 300×175
 出来上がり寸法: φ40×H20 約30c.c.

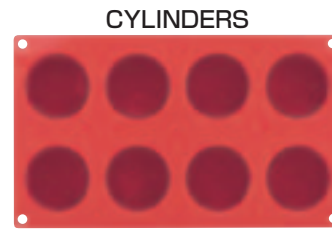

CYLINDERS

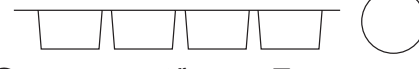

⑧ 60 シリンダー 8ヶ取 SF028
 <WML-65> 7-1029-0801 ¥3,150
 300×175
 出来上がり寸法: φ60×H35 約90c.c.

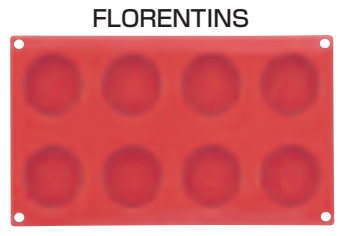

FLORENTINS



⑨ 60 丸浅型 8ヶ取 SF029
 <WML-66> 7-1029-0901 ¥3,150
 300×175
 出来上がり寸法: φ60×H12 約35c.c.

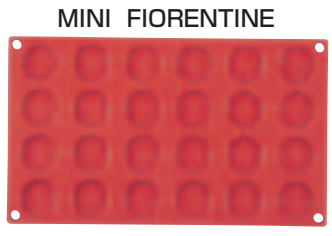

MINI FIORENTINE

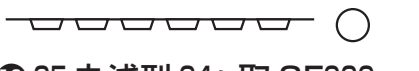

⑩ 35 丸浅型 24ヶ取 SF030
 <WSL-47> 7-1029-1001 ¥3,150
 300×175
 出来上がり寸法: φ35×H5 約5c.c.



MINI MADELEINE



⑪ 44 ミニシェル15ヶ取 SF031
 <WSL-48> 7-1029-1101 ¥3,150
 300×175
 出来上がり寸法: 44×34×H10 約10c.c.

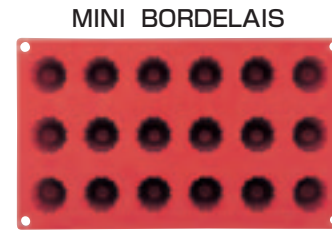

MINI BORDELAIS

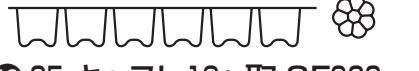

⑫ 35 キャヌレ18ヶ取 SF033
 <WSL-49> 7-1029-1201 ¥3,150
 300×175
 出来上がり寸法: φ35×H35 約30c.c.



BRIOCLETTE CANELLATA



⑬ 79 ブリオッシュ 6ヶ取 SF035
 <WSL-50> 7-1029-1301 ¥3,150
 300×175
 出来上がり寸法: φ79×H30 約110c.c.

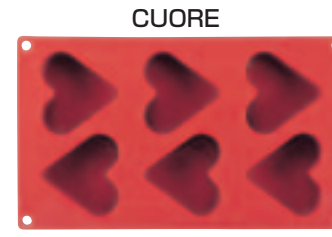

CUORE

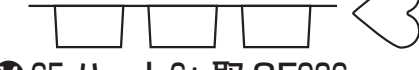

⑭ 65 ハート6ヶ取 SF036
 <WSL-51> 7-1029-1401 ¥3,150
 300×175
 出来上がり寸法: A59×B74×H40 約130c.c.



BARCETTA

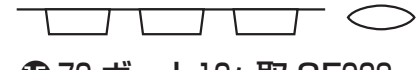

⑮ 72 ボート12ヶ取 SF038
 <WSL-52> 7-1029-1501 ¥3,150
 300×175
 出来上がり寸法: 72×30×H15 約20c.c.

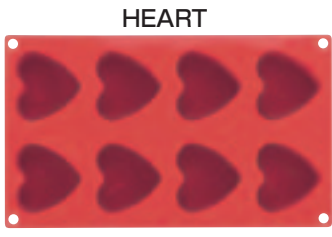

HEART



⑯ 60 ハート 8ヶ取 SF040
 <WML-68> 7-1029-1601 ¥3,150
 300×175
 出来上がり寸法: φ60×H35 約90c.c.

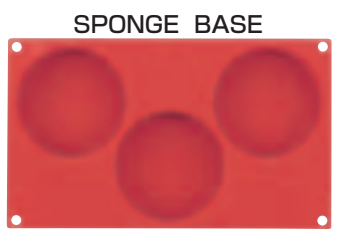

SPONGE BASE

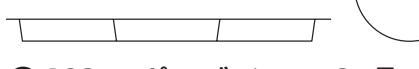

⑰ 103 スポンジベース 3ヶ取 SF042
 <WML-69> 7-1029-1701 ¥3,150
 300×175
 出来上がり寸法: φ103×H20 約140c.c.

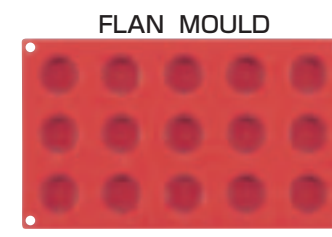

FLAN MOULD

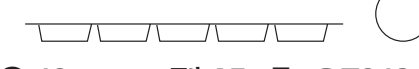

⑱ 40 フラン型 15ヶ取 SF043
 <WML-70> 7-1029-1801 ¥3,150
 300×175
 出来上がり寸法: φ40×H13 約20c.c.

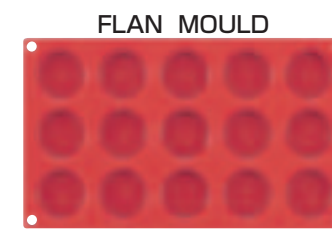

FLAN MOULD



⑲ 50 フラン型 15ヶ取 SF044
 <WML-71> 7-1029-1901 ¥3,150
 300×175
 出来上がり寸法: φ50×H14 約30c.c.

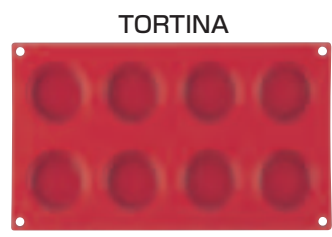

TORTINA



⑳ 60 フラン型 8ヶ取 SF045
 <WML-27> 7-1029-2001 ¥3,150
 300×175
 出来上がり寸法: φ60×H17 約42c.c.



マルテラート
フレキシブルノンスティックモルド



●耐熱温度: -60°C ~ +230°C
 ガストロノーム1/3サイズ(300×175)になっているモルドはプロのシェフに対応できる様、
 フレンチ(600×400)・1/1(530×325)サイズの天板等に適合します。

製菓用品

天板・シリコンマット

デコレーター・絞り袋・スパチュラ

チョコレート用品・ハケ・ゴムヘラ

製菓用型

フレキシブルモルド・天板型

パテ抜・クッキー抜型

製パン用品

使い捨てモルド・カップ・ラッピング

販売トレー・POP

和菓子用品・アメ細工類

製菓用機械

FLAN MOULD

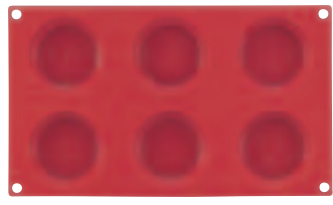

① 70 フラン型 6ヶ取 SF046
 <WML-72> 7-1030-0101 ¥3,150
 300×175
 出来上がり寸法: φ70×H17 約52c.c.

TORTINA

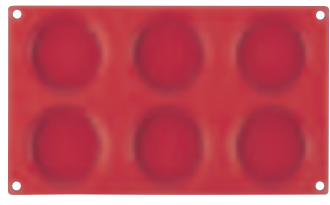

② 80フラン型 6ヶ取 SF047
 <WML-28> 7-1030-0201 ¥3,150
 300×175
 出来上がり寸法: φ80×H18 約72c.c.

DIAMANTE PICCOLO

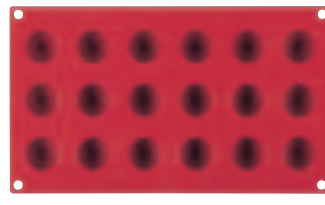

③ 35スモールダイヤ型 18ヶ取 SF048
 <WML-29> 7-1030-0301 ¥3,150
 300×175
 出来上がり寸法: φ35×H23 約20c.c.

DIAMANTE GRANDE



④ 68ラージダイヤ型 6ヶ取 SF049
 <WML-30> 7-1030-0401 ¥3,150
 300×175
 出来上がり寸法: φ68×H45 約92c.c.

BORDELAIS



⑤ 55キャヌレ型 8ヶ取 SF050
 <WML-31> 7-1030-0501 ¥3,700
 300×175
 出来上がり寸法: φ55×H50 約92c.c.

BAVARESE

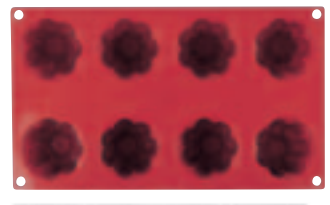

⑥ 57ババロア型 8ヶ取 SF051
 <WML-32> 7-1030-0601 ¥3,500
 300×175
 出来上がり寸法: φ57×H57 約130c.c.

BIG MUFFIN

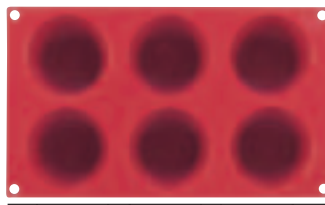

⑦ 75 ビックマフィン 6ヶ取 SF052
 <WML-64> 7-1030-0701 ¥3,150
 300×175
 出来上がり寸法: φ75×H60 約165c.c.

MARGHERITA



⑧ 70 マーガレット型 6ヶ取 SF056
 <WSL-77> 7-1030-0801 ¥3,150
 300×175
 出来上がり寸法: φ70×H28 約80c.c.

GUGELHOPF

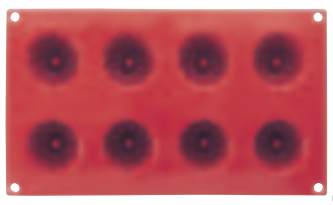

⑨ 55 スモールクーグロフ 8ヶ取 SF057
 <WSL-78> 7-1030-0901 ¥3,150
 300×175
 出来上がり寸法: φ55×H36 約50c.c.

GUGELHOPF



⑩ 70 クーグロフ型 6ヶ取 SF058
 <WSL-79> 7-1030-1001 ¥3,500
 300×175
 出来上がり寸法: φ70×H36 約80c.c.

MEDIUM BORDELAIS

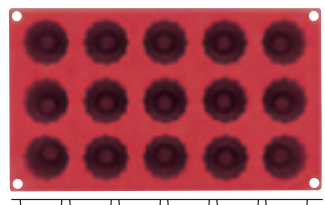

⑪ 45 キャヌレ 15ヶ取 SF059
 <WML-67> 7-1030-1101 ¥3,700
 300×175
 出来上がり寸法: φ45×H45 約60c.c.

TORRONCINI

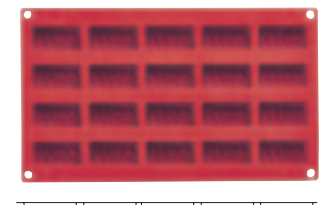

⑫ 50 トロンチーニ型 20ヶ取 SF060
 <WSL-80> 7-1030-1201 ¥3,150
 300×175
 出来上がり寸法: 50×25×H20 約22c.c.

SMALL ROSE

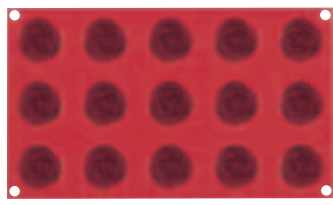

⑬ 44 ミニローズ 15ヶ取 SF074
 <WML-73> 7-1030-1301 ¥3,500
 300×175
 出来上がり寸法: φ44×H27 約23c.c.

ROSE

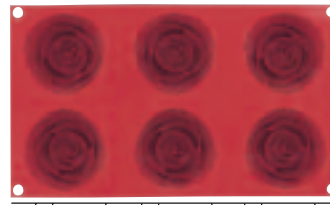

⑭ 76 ローズ 6ヶ取 SF077
 <WML-74> 7-1030-1401 ¥4,000
 300×175
 出来上がり寸法: φ76×H40 約115c.c.

SMALL SQUARE SAVARIN

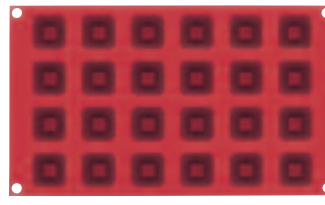

⑮ 35 スクエアサラバン24ヶ取 SF080
 <WML-75> 7-1030-1501 ¥3,150
 300×175
 出来上がり寸法: 32.5×32.5×H20 約16c.c.

MEDIUM SQUARE SAVARIN



⑯ 48 スクエアサラバン15ヶ取 SF081
 <WML-76> 7-1030-1601 ¥3,150
 300×175
 出来上がり寸法: 45.5×45.5×H28 約45c.c.



⑰ キューブ8取 SF104
 <WML-90> 7-1030-1701 ¥3,500
 325×175
 出来上がり寸法: 50×50×H50 約125c.c.



⑱ マドレーヌ9取 SF032
 <WML-91> 7-1030-1801 ¥3,150
 325×175
 出来上がり寸法: 68×45×H17 約30c.c.



⑲ スモールファッション24取 SF089
 <WML-92> 7-1030-1901 ¥3,500
 325×175
 出来上がり寸法: 34×33×H21 約16c.c.



⑳ ドーナツ6取 SF170
 <WML-93> 7-1030-2001 ¥4,000
 325×175
 出来上がり寸法: φ75×H28 約98c.c.



マルテラート フレキシブル ノンスティックモールド ①②

●耐熱温度: -60℃~+230℃

①~⑥ガストロノーム1/3サイズ (300×175) になっているモールドはプロのシェフに対応できる様、フレンチ (600×400)・1/1 (530×325) サイズの天板等に適合します。

silikomart シリコマート フレキシブル ノンスティックモールド ③~⑥

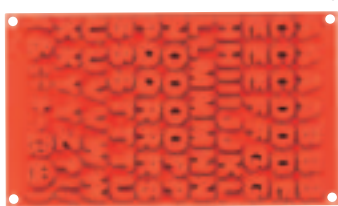

A



1



○



○

① チョコABC 洗 SF169

〈WML-94〉 7-1031-0101 ¥3,120
325×175
出来上がり寸法: 20~30×7 約1~2c.c.

② チョコ123 洗 SF174

〈WML-95〉 7-1031-0201 ¥3,120
325×175
出来上がり寸法: 小20/大35×H7 約1~7c.c.

③ ストーン8取 洗 SF163

〈WML-96〉 7-1031-0301 ¥4,610
325×175
出来上がり寸法: φ65×H30 約85c.c.

④ グローブ15取 洗 SF164

〈WML-97〉 7-1031-0401 ¥4,610
325×175
出来上がり寸法: φ45×H20 約26c.c.



⑤ ピロー8取 洗 SF165

〈WML-98〉 7-1031-0501 ¥4,610
325×175
出来上がり寸法: 82×43×H32 約81c.c.
付属品: 型抜き用カッター

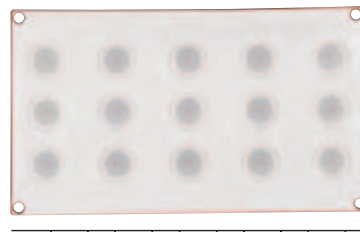

⑥ ミニトリュフ15取 洗 SF172

〈WML-99〉 7-1031-0601 ¥4,610
325×175
出来上がり寸法: φ32×H28 約20c.c.

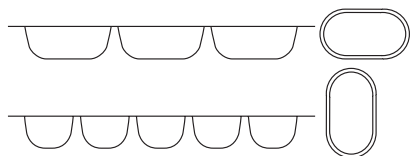

⑦ ドウ カッター 80 (SF047用)

〈WDL-01〉 7-1031-0701 ¥660
カッターサイズ: 内φ106
●P.1030② 80フラン型SF047用で、生地を抜いて、型にセットする際に使用します。

⑧ ドウ カッター 50 (SF014用)

〈WDL-02〉 7-1031-0801 ¥550
カッターサイズ: 内φ71
●P.1028⑬ 50タルト型SF014用で、生地を抜いて、型にセットする際に使用します。

⑨ 18-8フレキシブル ノンスティックモールド用ドライヤー

〈WSL-54〉 7-1031-0901 ¥9,700
290×280×H194

●ノンスティック効果で洗浄も簡単にでき、四隅の穴が乾燥、収納にとっても便利です。

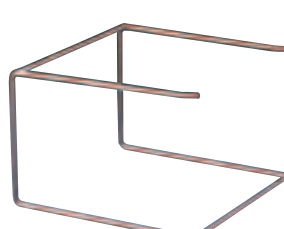
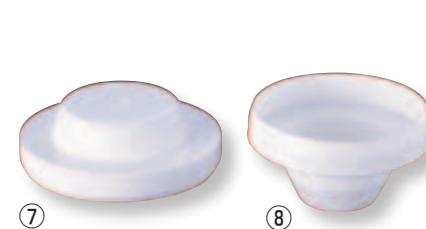

マルテラート ゼリー フレックス モールド

シリコン部は安全な食品用純シリコン製で、型離れが良く、お手入れも簡単です。



⑩ レモンライス (24ヶ取) SG01
〈WZL-67〉
7-1031-1001 ¥9,800
335×180
出来上がり寸法: 45×18×H15



⑪ 洋なし (24ヶ取) SG02
〈WZL-68〉
7-1031-1101 ¥9,800
335×180
出来上がり寸法: 40×26×H15



⑫ ハート (24ヶ取) SG03
〈WZL-69〉
7-1031-1201 ¥9,800
335×180
出来上がり寸法: 34×30×H18

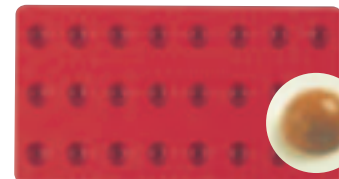

⑬ 半丸 (24ヶ取) SG04
〈WZL-70〉
7-1031-1301 ¥9,800
335×180
出来上がり寸法: φ27×H13.5



⑭ ボンボン (24ヶ取) SG05
〈WZL-71〉
7-1031-1401 ¥9,800
335×180
出来上がり寸法: φ30×H11



⑮ ベリー (24ヶ取) SG06
〈WZL-66〉
7-1031-1501 ¥9,800
335×180
出来上がり寸法: φ30×H24

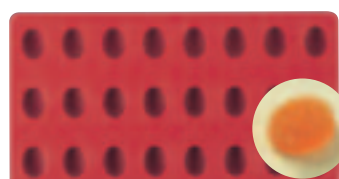

⑯ パイナップル (24ヶ取) SG07
〈WZL-72〉
7-1031-1601 ¥9,800
335×180
出来上がり寸法: 33×23×H18



⑰ ストロベリー (24ヶ取) SG08
〈WZL-73〉
7-1031-1701 ¥9,800
335×180
出来上がり寸法: 36×30×H20



⑱ ピーチ (24ヶ取) SG09
〈WZL-74〉
7-1031-1801 ¥9,800
335×180
出来上がり寸法: 35×25×H20



ELASTOMOULE

デバイヤー エラストモール (シリコンフォーム)

驚くほど抜群の型離れ!冷凍庫からそのままオープンへ!
デバイヤーのエラストモールは独自のシリコン成型により型自体の原型をくずすことなく、そしてスムーズな型離れを実現。また耐久性にも優れ約2,500回以上の使用に耐えます。もちろん電子レンジの使用もできます。
●耐熱温度:約-40℃~300℃

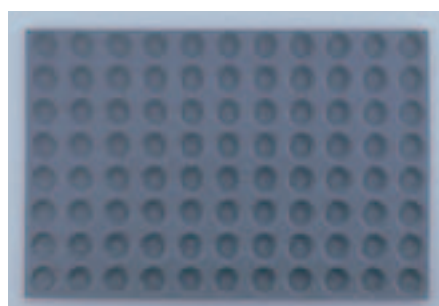

① ミニタルトレット 88ヶ取
〈WLS-17〉 **7-1032-0101** ¥36,000
1853-60 600×400 配列:8×11
出来上がり寸法:φ45×H11

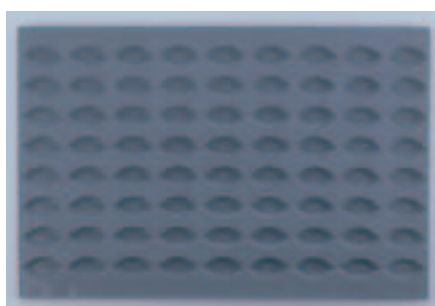

② ミニボート 72ヶ取
〈WLS-14〉 **7-1032-0201** ¥36,000
1854-60 600×400 配列:8×9
出来上がり寸法:63×33×H11

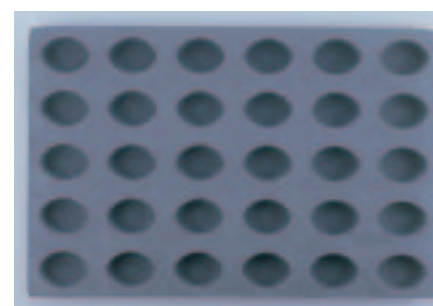

③ オーバル型 30ヶ取
〈WLS-13〉 **7-1032-0301** ¥37,000
1830-60 600×400 配列:5×6
出来上がり寸法:70×50×H30

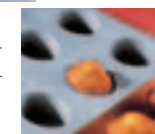

焼き上がったケーキにトッピングが出来るアイデアデザイン!

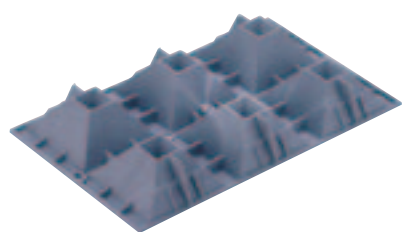

④ ピラミッド 6ヶ取 1841-01
〈WLS-18〉 **7-1032-0401** ¥11,000
300×175
出来上がり寸法:80×80×H35 約50 c.c.

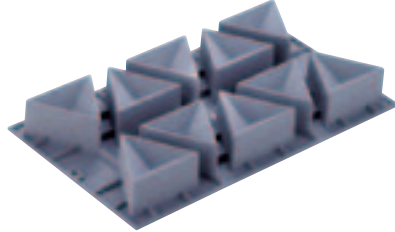

⑤ トライアングル 10ヶ取 1840-01
〈WLS-19〉 **7-1032-0501** ¥11,000
300×175
出来上がり寸法:55×64×H35 約90 c.c.

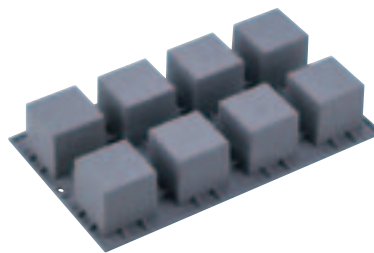

⑥ キューブ 8ヶ取 1836-01
〈WLS-20〉 **7-1032-0601** ¥11,000
300×175
出来上がり寸法:50×50×H50 約120 c.c.
⑥⑦●サイコロ状のケーキが焼けます。

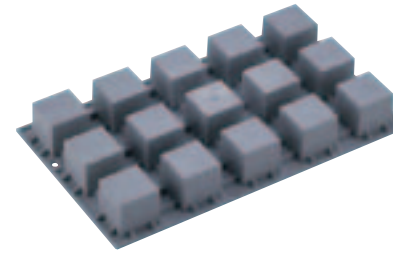

⑦ キューブ・ミニ 15ヶ取 1861-01
〈WLS-21〉 **7-1032-0701** ¥11,000
300×175
出来上がり寸法:35×35×H35 約40 c.c.

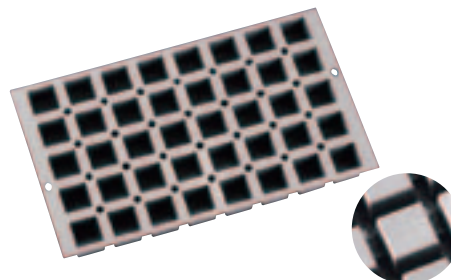

⑧ ミニ・キューブ 40ヶ取 1869-01
〈WLS-26〉 **7-1032-0801** ¥9,600
300×175
出来上がり寸法:24×24×H24 約15 c.c.

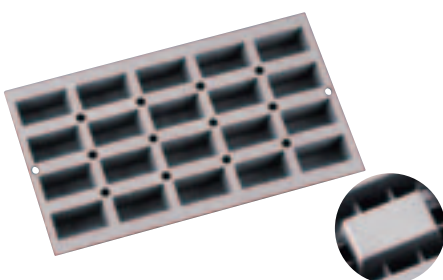

⑨ ミニ・ケーキ 20ヶ取 1868-01
〈WLS-25〉 **7-1032-0901** ¥9,600
300×175
出来上がり寸法:49×27×H27 約32 c.c.

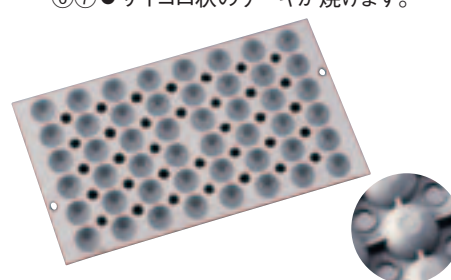

⑩ プティフル 48ヶ取 1866-01
〈WLS-23〉 **7-1032-1001** ¥9,600
300×175
出来上がり寸法:φ25×H10 約4 c.c.

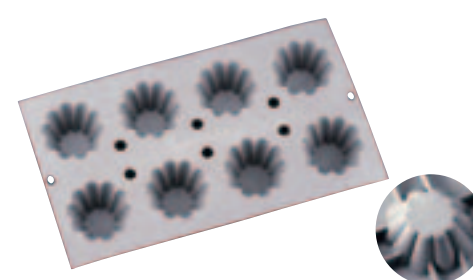

⑪ ミニ・ブリオッシュ 8ヶ取 1845-01
〈WLS-22〉 **7-1032-1101** ¥9,600
300×175
出来上がり寸法:φ60×H28 約42 c.c.

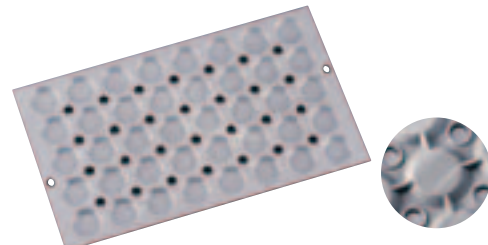

⑫ ミニ・タルトレット 40ヶ取 1867-01
〈WLS-24〉 **7-1032-1201** ¥9,600
300×175
出来上がり寸法:φ30×H4 約2 c.c.

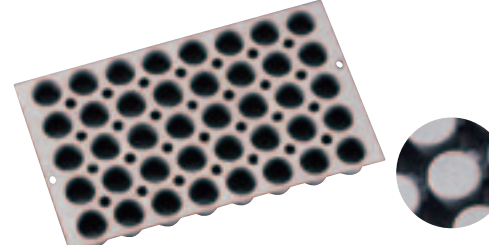

⑬ ミニ・シリンダー 40ヶ取 1873-01
〈WLS-27〉 **7-1032-1301** ¥9,600
300×175
出来上がり寸法:φ27×H25 約14 c.c.

模様を崩さず取り出せる



⑭ シリコン・ラバーパン フィナンシェ型 B-021
〈WLS-55〉 **7-1032-1401** ¥2,040
273×156
出来上がり寸法:79×40×H12



⑮ シリコン・ラバーパン マフィン型 B-022
〈WLS-56〉 **7-1032-1501** ¥2,150
244×165
出来上がり寸法:φ69×H30

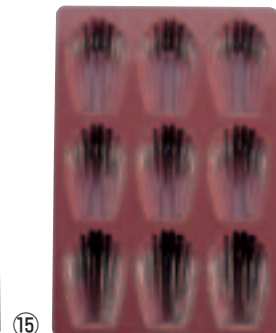

※⑭~⑯の特長
●電子レンジ、オープン、冷凍もOK!
●使用可能温度範囲:-40~+250℃
材質:シリコンゴム
※空焼き、直火では使用しないで下さい。

⑯ シリコン・ラバーパン シェル・マドレーヌ型 B-023
〈WLS-57〉 **7-1032-1601** ¥2,040
275×186
出来上がり寸法:80×50×H14



⑰ シリコン デコレーションケーキ型 こぶた 15cm SIL-67
〈WDK-78〉 **7-1032-1701** ¥1,300
φ150×H60
耐冷・耐熱温度:-50℃~220℃



⑱ デバイヤー シリコンモールフレックス タルト 1980 〈WMC-12〉

	cm	内径	深さ	
7-1032-1801	8	80×18		¥1,500
7-1032-1802	10	100×18		¥1,700
7-1032-1803	12	120×18		¥1,900

耐熱温度:-40℃~280℃

注意!

空焼は絶対しないでください。
シリコン製なので硬いブラシ等でこすらないで下さい。

製菓用品

天板・シリコンマット

デコレーター・絞り袋・スパチュラ

チョコレート用品・ハケ・ゴムヘラ

製菓用型

フレキシブルモールド・天板型

パテ抜・クッキー抜型

製パン用品

使い捨てモールド・カップ・ラッピング

販売トレイ・バスケット・POP

和菓子用品・アメ細工類

製菓用機械

DEMARLE FLEXIPAN ORIGINE



ドゥマール フレキシパン オリジン

耐熱温度:240℃ 耐冷温度:-40℃
 使用天板サイズ:フレンチサイズ600×400 (P.961・962参照)

シリコン+グラスファイバーから生まれたフレキシブルで万能な型。それがフレキシパン オリジンです。

オープンから冷凍庫まで

●フレキシパンの使用可能温度は-40℃～+240℃まで。全てのお菓子作りに対応します。

優れた耐久性!

●2,500回以上の焼成に耐え、保管の際にもさび付いたりすることがありません。

取り出しが簡単!

●上質のシリコンを使っているため、油なしでも焦げ付きません。冷凍したお菓子の場合は押し出すだけで外れます。

洗浄が簡単

●焦げ付きがほとんどないので、食器を洗うようにさっと洗って乾燥させればOK。従来の型よりも衛生的です。

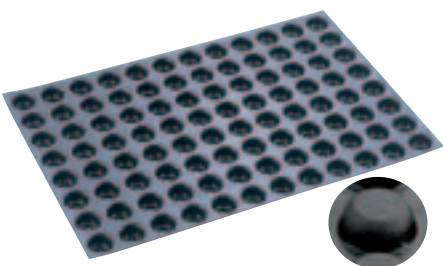

1 1416 ポンポネット 96取
 〈WHL-36〉目 7-1033-0101 ¥27,000
 600×400
 出来上がり寸法:φ36×H17

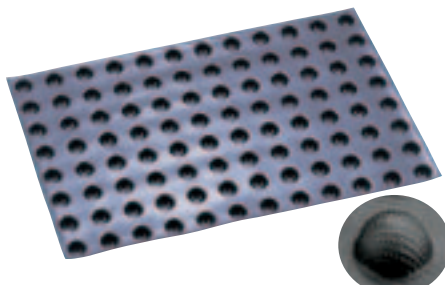

2 1977 プティ・フル(半球) 96取
 〈WHL-37〉目 7-1033-0201 ¥27,000
 600×400
 出来上がり寸法:φ26×H16

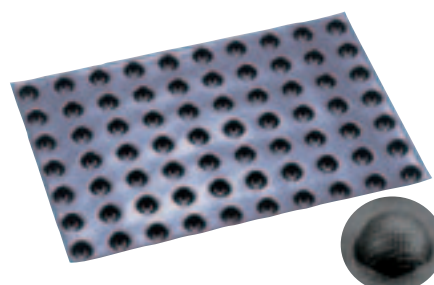

3 2265 プティ・フル(半球) 70取
 〈WHL-38〉目 7-1033-0301 ¥27,000
 600×400
 出来上がり寸法:φ29×H18

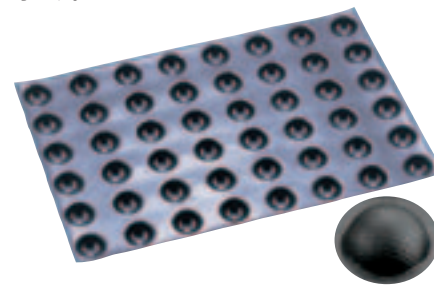

4 1489 プティ・ガトー(半球) 48取
 〈WHL-39〉目 7-1033-0401 ¥27,000
 600×400
 出来上がり寸法:φ42×H21

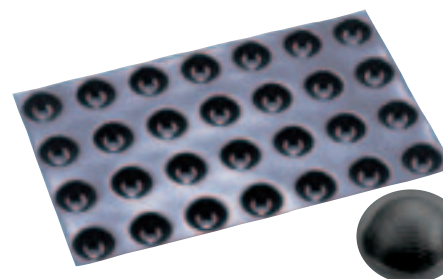

5 1896 プティ・ガトー(半球) 28取
 〈WHL-40〉目 7-1033-0501 ¥27,000
 600×400
 出来上がり寸法:φ58×H31

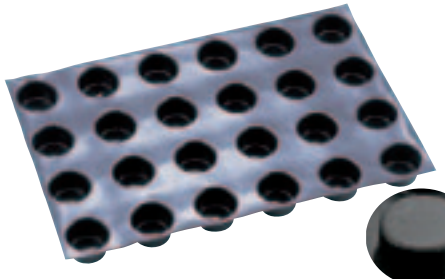

6 1269 バヴァロア(円柱) 24取
 〈WHL-41〉目 7-1033-0601 ¥27,000
 600×400
 出来上がり寸法:φ63×H35

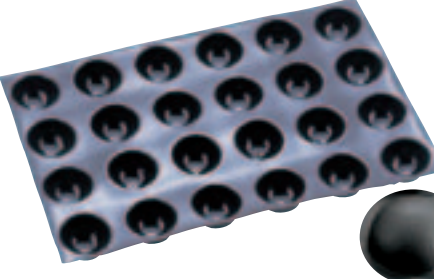

7 1268 プティ・ガトー(半球) 24取
 〈WHL-42〉目 7-1033-0701 ¥27,000
 600×400
 出来上がり寸法:φ70×H40

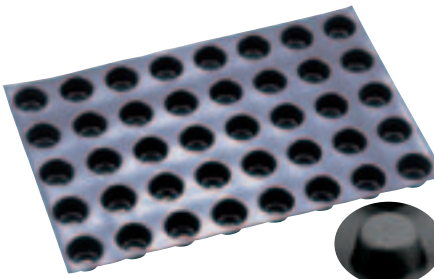

8 1031 ミニマフィン(円) 40取
 〈WHL-43〉目 7-1033-0801 ¥27,000
 600×400
 出来上がり寸法:φ51×H29



9 1536 フィナンシェ 30取
 〈WHL-44〉目 7-1033-0901 ¥24,000
 500×340
 出来上がり寸法:81×41×H14

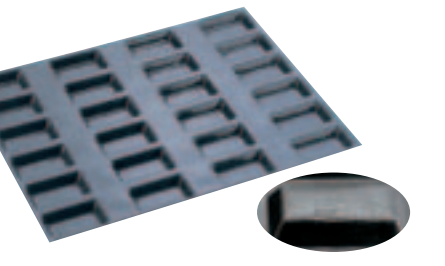

10 1264 フィナンシェ 24取
 〈WHL-45〉目 7-1033-1001 ¥27,000
 600×400
 出来上がり寸法:86×46×H14

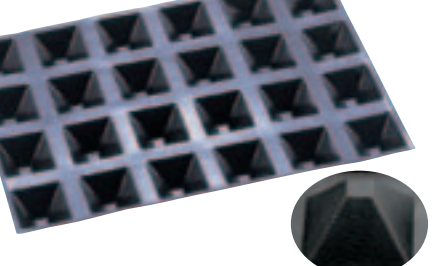

11 1585 ピラミッド 24取
 〈WHL-46〉目 7-1033-1101 ¥27,000
 600×400
 出来上がり寸法:71×71×H41



12 1340 ハート 20取
 〈WHL-48〉目 7-1033-1201 ¥27,000
 600×400
 出来上がり寸法:66×62×H35

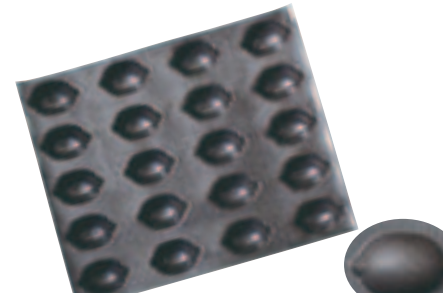

13 REF1529 レモン型 20取
 〈WHL-76〉目 7-1033-1301 ¥27,000
 465×390
 出来上がり寸法:84×55×H33

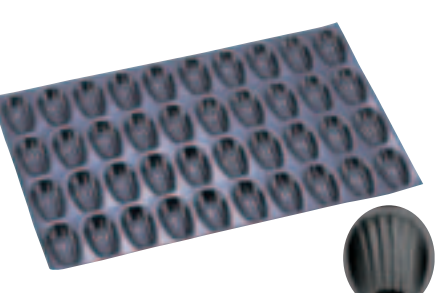

14 1511 マドレーヌ 40取
 〈WHL-47〉目 7-1033-1401 ¥27,000
 600×370
 出来上がり寸法:78×47×H19

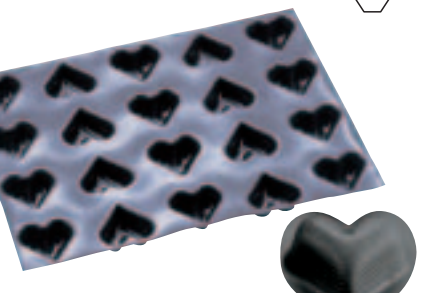

15 1073 立体ハート 20取
 〈WHL-49〉目 7-1033-1501 ¥27,000
 600×400
 出来上がり寸法:75×65×H35

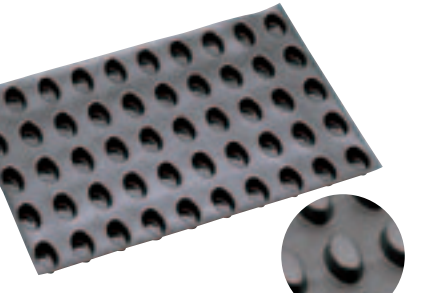

16 2267 プティフル(楕円) 50取
 〈WHL-53〉目 7-1033-1601 ¥27,000
 600×400
 出来上がり寸法:51×31×H20

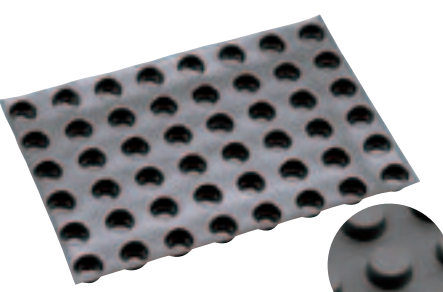

17 2266 プティフル(円) 48取
 〈WHL-54〉目 7-1033-1701 ¥27,000
 600×400
 出来上がり寸法:φ40×H20

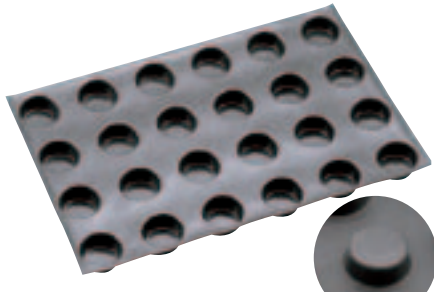

18 2269 バヴァロワ(円柱) 24取
 〈WHL-55〉目 7-1033-1801 ¥27,000
 600×400
 出来上がり寸法:φ63×H25

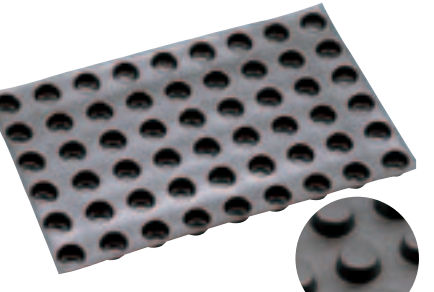

19 1129 プティフル(円) 54取
 〈WHL-56〉目 7-1033-1901 ¥27,000
 600×400
 出来上がり寸法:φ40×H20

料理道具
 調理小物
 調理機械
 厨房機器
 設備
 サービス
 喫茶用品
 軽食
 製菓用品
 棚・ラック
 洗濯用
 清掃用品
 白衣
 消耗品
 ハンケット
 ウェア
 テーブル
 卓上備品
 料理演出
 グラス
 食器
 ホテル
 旅館用品
 テーブル
 椅子
 サイン
 店舗備品

DEMARLE FLEXIPAN ORIGINE  ドゥマール フレキシパン オリジン

耐熱温度:240℃ 耐冷温度:-40℃
使用天板サイズ:フレンチサイズ600×400 (P.961・962参照)



① 1339 サヴァラン 35取
〈WHL-59〉目 [7-1034-0101](#) ¥27,000
600×400
出来上がり寸法:φ66×H20

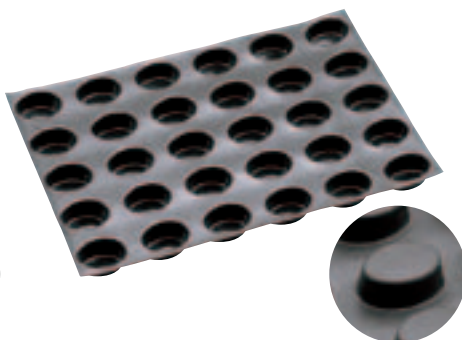

② 1270 バヴァロワ(楕円) 30取
〈WHL-60〉目 [7-1034-0201](#) ¥27,000
600×400
出来上がり寸法:70×50×H30



③ 0002 ロンド(円) 28取
〈WHL-62〉目 [7-1034-0301](#) ¥27,000
600×400
出来上がり寸法:φ67×H15



④ 0107 ロンド(円) 11取
〈WHL-64〉目 [7-1034-0401](#) ¥27,000
600×400
出来上がり寸法:φ125×H16

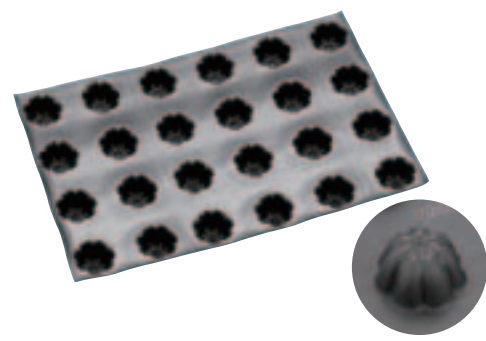

⑤ 1079 シャルロット 24取
〈WHL-65〉目 [7-1034-0501](#) ¥27,000
600×400
出来上がり寸法:φ62×H35

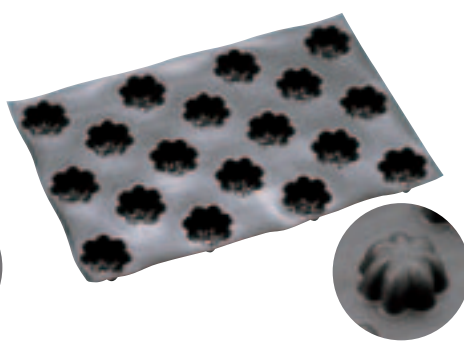

⑥ 1059 シャルロット 18取
〈WHL-66〉目 [7-1034-0601](#) ¥27,000
600×400
出来上がり寸法:φ78×H40

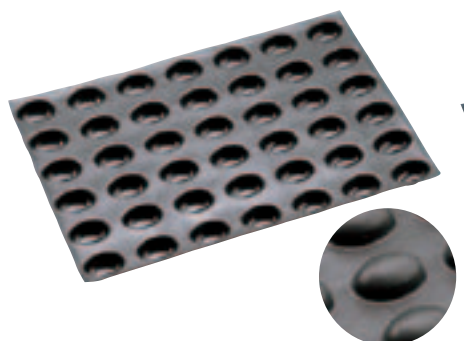

⑦ 1052 1/2卵型 42取
〈WHL-63〉目 [7-1034-0701](#) ¥27,000
600×400
出来上がり寸法:60×40×H25

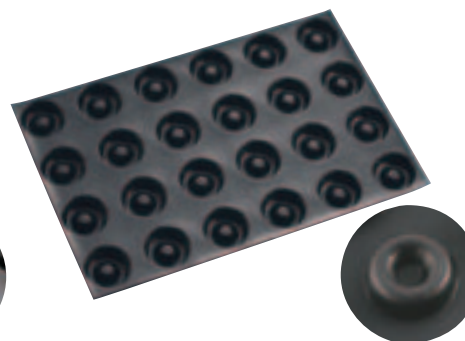

⑧ 1476 サヴァラン 24取
〈WHL-71〉目 [7-1034-0801](#) ¥27,000
600×400
出来上がり寸法:φ70×H23

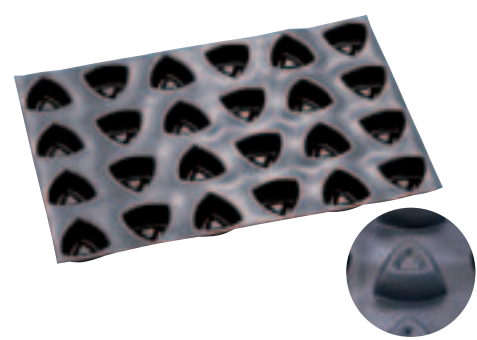

⑨ 1160 サファイヤサヴァラン 24取
〈WHL-69〉目 [7-1034-0901](#) ¥27,000
600×400
出来上がり寸法:70×70×H32 約80c.c.

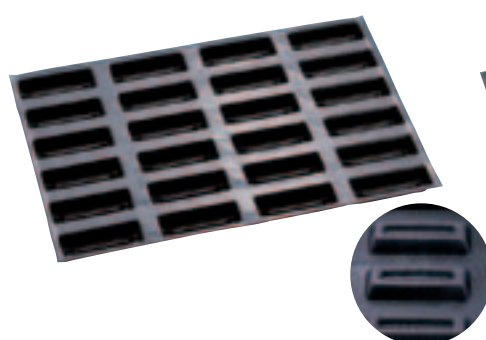

⑩ 1148 ケークサヴァラン 24取
〈WHL-67〉目 [7-1034-1001](#) ¥27,000
600×400
出来上がり寸法:120×40×H25 約90c.c.

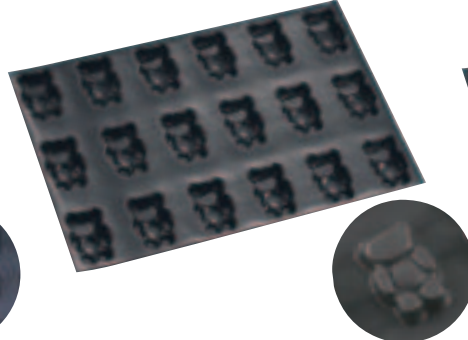

⑪ 1056 テディベア(小熊) 18取
〈WHL-73〉目 [7-1034-1101](#) ¥27,000
600×400
出来上がり寸法:90×55×H20

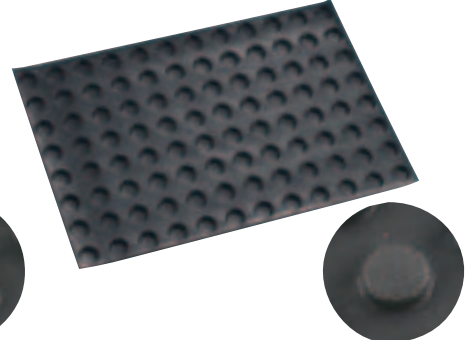

⑫ 1097 メダル型 96取
〈WHL-72〉目 [7-1034-1201](#) ¥27,000
600×400
出来上がり寸法:φ28×H8

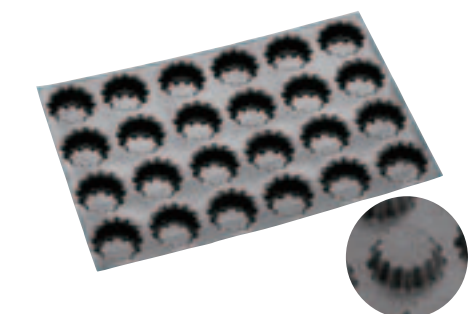

⑬ 10273 ブリオッシュ・花びら 24取
〈WHL-57〉目 [7-1034-1301](#) ¥27,000
600×400
出来上がり寸法:φ78×H30

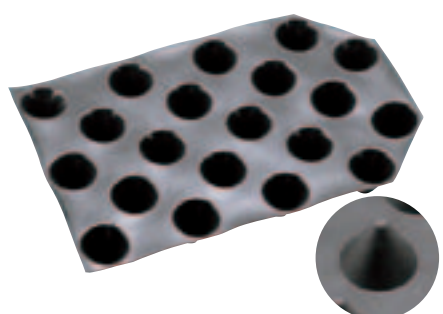

⑭ 1094 コーン型(大) 20取
〈WHL-58〉目 [7-1034-1401](#) ¥27,000
600×400
出来上がり寸法:φ70×H60

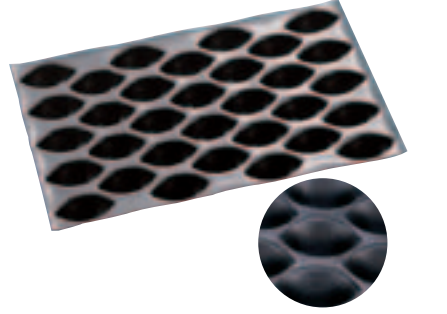

⑮ 1154 クネル 32取
〈WHL-68〉目 [7-1034-1501](#) ¥27,000
530×325
出来上がり寸法:84×44×H35
約50c.c.

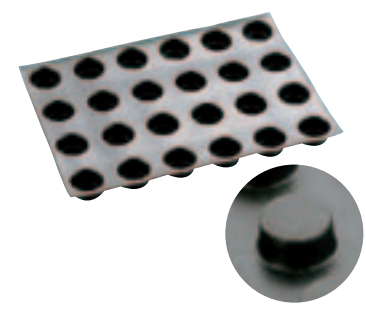

⑯ 1266 プティフル(円) 24取
〈WHL-61〉目 [7-1034-1601](#) ¥14,500
400×300
出来上がり寸法:φ40×H20

製菓用品

天板・シリコンマット

デコレーター・絞り袋・スパチュラ

チョコレート用品・ハケ・ゴムヘラ

製菓用型

フレキシブルモールド・天板型

パテ抜・クッキー抜型

製パン用品

使い捨てモールド・カップ・ラッピング

販売トレイ・バスケット・POP

和菓子用品・アメ細工類

製菓用機械

DEMARLE FLEXIPAN AIR ドゥマール フレキシパン エアー

フレキシパン オリジンと同じ材質でできたメッシュ状の型
 “フレキシパン エアー”



- メッシュ状の型で、焼成時間が短縮され余分な水分油分が落ちてサクサクに焼き上がります。
- パンやサブレなどしっかりした生地の焼成に向いています。
- 冷凍から焼成まで使用できるので、冷凍生地をそのままオーブンに入れることも可能です。
- タルト生地仕込みする場合、重石をのせたり、ピケをすることが不要で、生地が浮いてくることなく時間も短縮され、きれいに焼き上げることができます。
- シュー生地程度の柔らかい生地にもお使いいただけます。

材質:グラスファイバー・シリコン加工
 耐熱温度:240℃ 耐冷温度:-40℃
 使用天板サイズ:フレンチサイズ(P.961・962参照)



① ロンド(円)6取 1548
 <WDM-13> 目 7-1035-0101 ¥15,200
 600×400
 出来上がり寸法:φ150×H15



② ロンド(円)11取 0107
 <WDM-04> 目 7-1035-0201 ¥15,200
 600×400
 出来上がり寸法:φ125×H16



③ ロンド(円)12取 1217
 <WDM-12> 目 7-1035-0301 ¥15,200
 600×400
 出来上がり寸法:φ104×H20

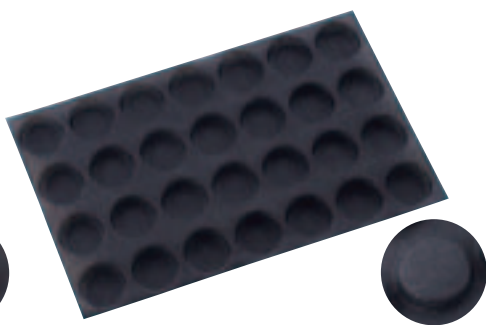

④ ロンド(円)28取 0002
 <WDM-03> 目 7-1035-0401 ¥15,200
 600×400
 出来上がり寸法:φ67×H15

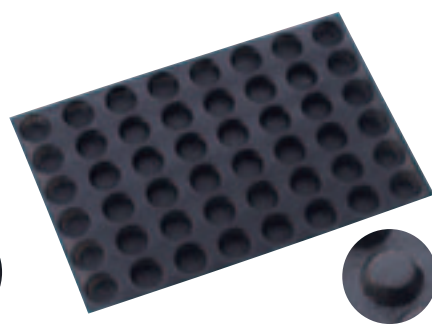

⑤ キッシュレット(円)48取 1600
 <WDM-02> 目 7-1035-0501 ¥15,200
 600×400
 出来上がり寸法:φ48×H15

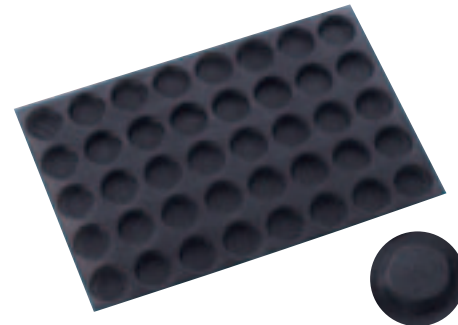

⑥ ミニフロランタン 40取 0115
 <WDM-05> 目 7-1035-0601 ¥15,200
 600×400
 出来上がり寸法:φ59×H13



⑦ タルトレット(円)24取 1675
 <WDM-14> 目 7-1035-0701 ¥15,200
 600×400
 出来上がり寸法:φ77×H20



⑧ カレ 40取 1119
 <WDM-09> 目 7-1035-0801 ¥15,200
 600×400
 出来上がり寸法:60×60×H15

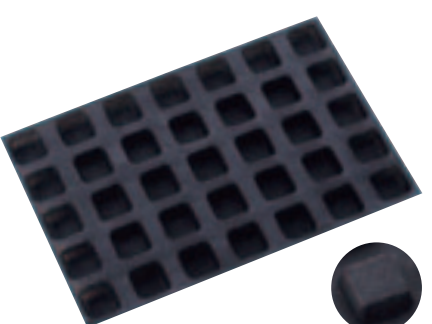

⑨ バンズ・カレ(正方形)35取 1133
 <WDM-10> 目 7-1035-0901 ¥15,200
 600×300
 出来上がり寸法:56×56×H24

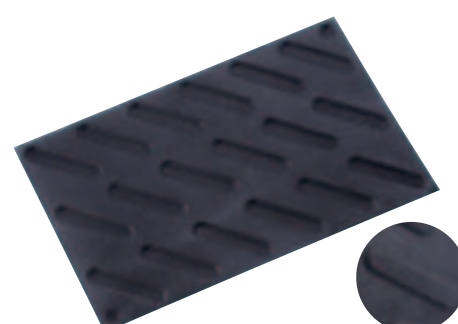

⑩ エクレア 18取 1090
 <WDM-08> 目 7-1035-1001 ¥16,000
 600×400
 出来上がり寸法:125×25×H5



⑪ プリオッシュ(楕円)24取 2005
 <WDM-15> 目 7-1035-1101 ¥15,200
 600×400
 出来上がり寸法:130×48×H18

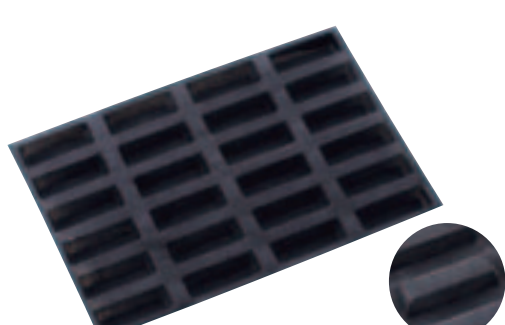

⑫ プリオッシュ(長方形)24取 1145
 <WDM-11> 目 7-1035-1201 ¥15,200
 600×400
 出来上がり寸法:120×40×H25

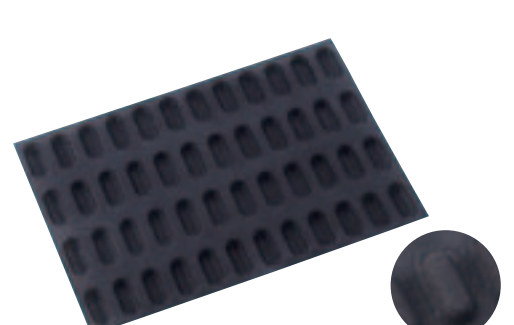

⑬ ミニプリオッシュ 48取 1070
 <WDM-07> 目 7-1035-1301 ¥15,200
 600×400
 出来上がり寸法:70×30×H10

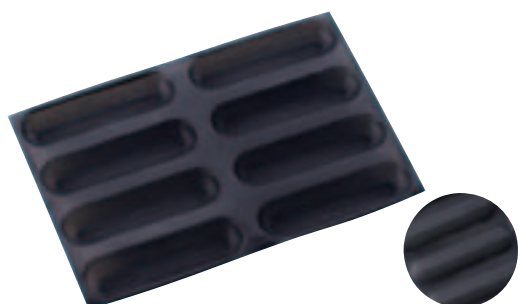

⑭ ミニバゲット 8取 0167
 <WDM-06> 目 7-1035-1401 ¥15,200
 600×400
 出来上がり寸法:259×64×H30



⑮ ケーキ(長方形) 349
 <WDM-17> 目 7-1035-1501 ¥8,900
 282×130×H71
 出来上がり寸法:240×85×H70
 ●サポートメタル付



⑯ マンケ(丸型) 337
 <WDM-16> 目 7-1035-1601 ¥7,000
 出来上がり寸法:φ200×H50



シリコン加工 天板 (プレスタイプ)



① シリコン加工 ほたて貝型天板 (20ヶ取)
 〈WTV-12〉 7-1036-0101 ¥21,000
 545×395×H44
 単品寸法 (A) (B) (H)
 内 67×68×20

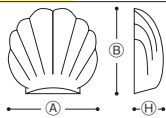

② シリコン加工 ホタテ貝型天板 小 36連
 〈WTV-A8〉 7-1036-0201 ¥25,000
 545×395×H44
 単品寸法 (A) (B) (H)
 内 43×43×14.5

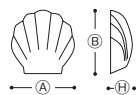

③ シリコン加工 コキユ型天板 20連
 〈WTV-A7〉 7-1036-0301 ¥23,000
 545×395×H44
 単品寸法 (A) (B) (H)
 内 67×68×22

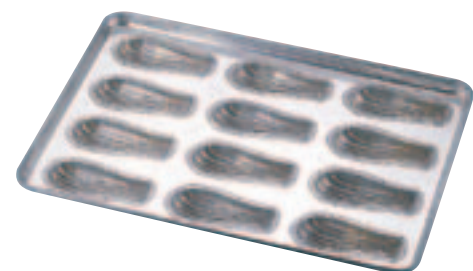
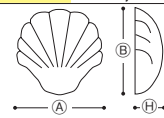

④ シリコン加工 アロンジェ型天板 12連
 〈WTV-A2〉 7-1036-0401 ¥22,000
 545×395×H47
 単品寸法 (A) (B) (H)
 内 138×58×25

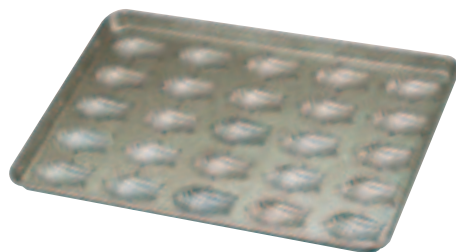
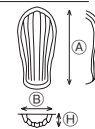

⑤ シリコン加工 貝型マドレーヌ型天板 (25ヶ取)
 〈WTV-16〉 7-1036-0501 ¥22,000
 545×395×H39
 単品寸法 (A) (B) (H)
 内 76×48×15

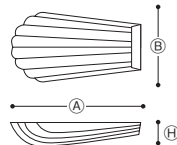

⑥ シリコン加工 貝型マドレーヌ型天板 小 (36ヶ取)
 〈WTV-68〉 7-1036-0601 ¥25,000
 545×395×H33
 単品寸法 (A) (B) (H)
 内 43×33×12

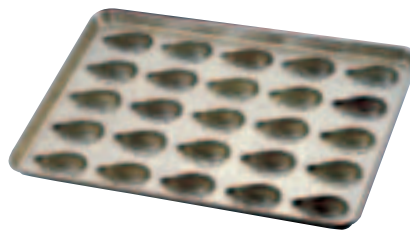
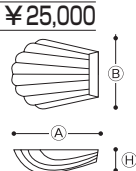

⑦ シリコン加工 アマンドナッツ型天板 (25ヶ取)
 〈WTV-39〉 7-1036-0701 ¥23,500
 543×393×H54
 単品寸法 (A) (B) (H)
 内 81×50×33

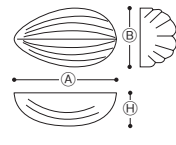

⑧ シリコン加工 アーモンドショコラ天板 25連
 〈WTV-86〉 7-1036-0801 ¥23,500
 545×395×H56
 単品寸法 (A) (B) (H)
 内 77×50×34

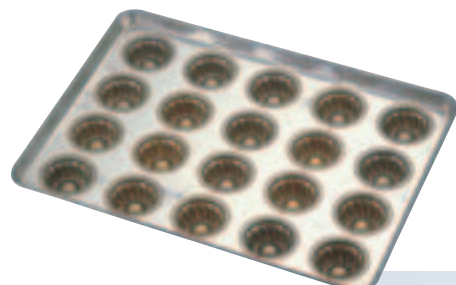
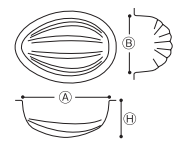

⑨ シリコン加工 ミニグロフ型天板 (20ヶ取)
 〈WTV-67〉 7-1036-0901 ¥22,500
 545×395×H55
 単品寸法 (A) (B) (H)
 内 68×68×32

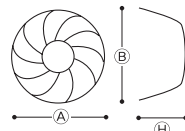

⑩ シリコン加工 プディング型天板 20連
 〈WTV-85〉 7-1036-1001 ¥22,500
 545×395×H51
 単品寸法 (A) (B) (H)
 内 67×67×29

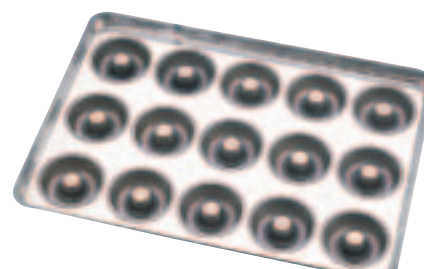
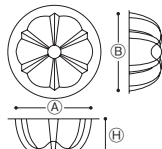

⑪ シリコン加工 エンゼルス85型天板 15連
 〈WTV-99〉 7-1036-1101 ¥38,000
 545×395×H52
 単品寸法 (A) (B) (H)
 内 φ85×φ25×30

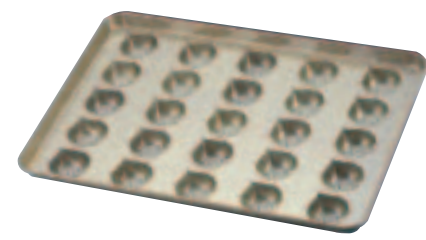
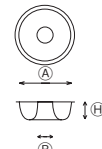

⑫ シリコン加工 マロンケーキ型天板 (25ヶ取)
 〈WTV-41〉 7-1036-1201 ¥22,500
 541×393×H53
 単品寸法 (A) (B) (H)
 内 59×59×30

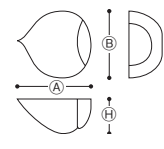

⑬ シリコン加工 ピュアベル型天板 (20ヶ取)
 〈WTV-40〉 7-1036-1301 ¥22,000
 541×393×H57
 単品寸法 (A) (B) (H)
 内 65×74×36

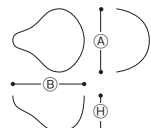

⑭ シリコン加工 ハート型天板 24連
 〈WTV-83〉 7-1036-1401 ¥22,500
 545×395×H48
 単品寸法 (A) (B) (H)
 内 55×47×26

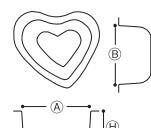

⑮ シリコン加工 玉子型天板 大 (25ヶ取)
 〈WTV-35〉 7-1036-1501 ¥23,500
 545×395×H52
 単品寸法 (A) (B) (H)
 内 70×50×30

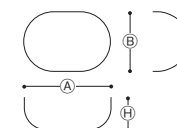

⑯ シリコン加工 イースターエッグ型天板 30連
 〈WTV-A0〉 7-1036-1601 ¥25,000
 545×395×H47
 単品寸法 (A) (B) (H)
 内 60×47×25

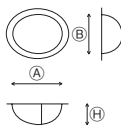

製菓用品

天板・シリコンマット

デコレーター・絞り袋・スパチュラ

チョコレート用品・ハケ・ゴムヘラ

製菓用型

フレキシブルモールド・天板型

パテ抜・クッキー抜型

製パン用品

使い捨てモールド・カップ・ラッピング

販売トレイ・バスケット・POP

和菓子用品・アメ細工類

製菓用機械

シリコン加工天板(プレスタイプ) ※⑧のみセラミックコート加工



① シリコン加工 オーバル型天板 (25ヶ取)

〈WTV-76〉 7-1037-0101 ¥22,500

545×395×H39
単品寸法 (A) (B) (H)
内 69×46×17

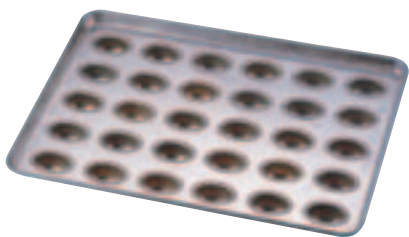
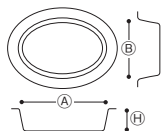

② シリコン加工 アペール型天板 (30ヶ取)

〈WTV-75〉 7-1037-0201 ¥24,000

395×545×H50
単品寸法 (A) (B) (H)
内 56×36×28

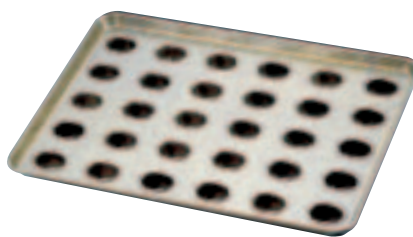
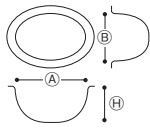

③ シリコン加工 リージェント型天板 (30ヶ取)

〈WTV-42〉 7-1037-0301 ¥24,000

545×395×H49
単品寸法 (A) (B) (H)
内 47×33×29

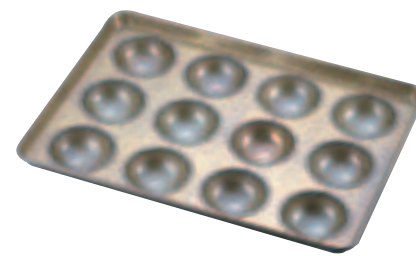
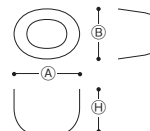

④ シリコン加工 カステラドーナツ型天板 (12ヶ取)

〈WTV-33〉 7-1037-0401 ¥19,500

545×395×H62
単品寸法 (A) (B) (H)
内 96×96×37

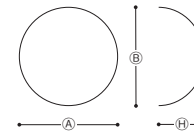

⑤ シリコン加工 わん型天板

〈WTV-07〉

7-1037-0501 80高型 (15ヶ取) ¥19,500

545×395×H65

7-1037-0502 70高型 (20ヶ取) ¥21,000

545×395×H57

単品寸法 (A) (B) (H)

80高型 内 80×80×42

70高型 内 70×70×33

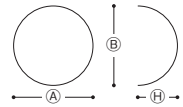

⑥ シリコン加工 わん型40高天板 35連

〈WTV-87〉 7-1037-0601 ¥24,000

545×395×H47

単品寸法 (A) (B) (H)
内 40×40×25

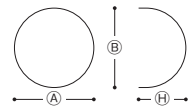

⑦ シリコン加工 角わん型天板 (20ヶ取)

〈WTV-34〉 7-1037-0701 ¥23,500

545×395×H63

単品寸法 (A) (B) (H)
内 70×70×40

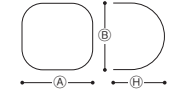

⑧ セラミックコート ラング・ド・シャ丸天板 70型 24連

〈WTV-92〉 7-1037-0801 ¥34,500

545×395×H20

単品寸法 (A) (B) (H)
内 φ70×φ65×4.5

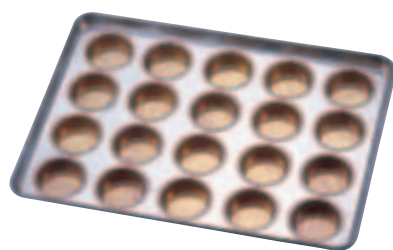
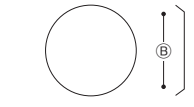

⑨ シリコン加工 ミニマンケ75型天板 20連

〈WTV-91〉 7-1037-0901 ¥21,000

545×395×H46

単品寸法 (A) (B) (H)
内 φ74×φ61×24

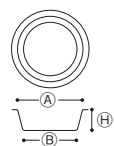

⑩ シリコン加工 ミラソン65型天板 20連

〈WTV-90〉 7-1037-1001 ¥21,000

545×395×H40

単品寸法 (A) (B) (H)
内 φ66×φ55×18

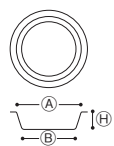

⑪ シリコン加工 カステラカップ型天板 24連

〈WTV-89〉 7-1037-1101 ¥22,500

545×395×H39

単品寸法 (A) (B) (H)
内 φ53×φ50×17

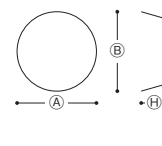

⑫ シリコン加工 プティフル型天板 35連

〈WTV-88〉 7-1037-1201 ¥24,000

545×395×H35

単品寸法 (A) (B) (H)
内 φ40×φ30×13

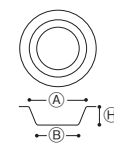

⑬ シリコン加工 フィンガー型天板 15連

〈WTV-82〉

7-1037-1301 L 545×395×H57 ¥22,000

7-1037-1302 M 545×395×H55 ¥21,000

単品寸法 (A) (B) (H)

L 内 116×49×35

M 内 103×46×33

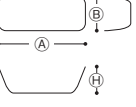

⑭ シリコン加工 ダックワース型天板 (25ヶ取)

〈WTV-37〉 7-1037-1401 ¥22,500

543×393×H35

単品寸法 (A) (B) (H)
内 78×50×12

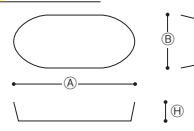

⑮ シリコン加工 アドミラル型天板 (30ヶ取)

〈WTV-30〉 7-1037-1501 ¥24,000

543×393×H37

単品寸法 (A) (B) (H)
内 65×38×14

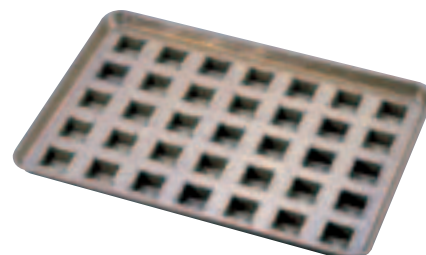
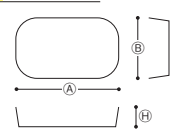

⑯ シリコン加工 ミナード型天板 (35ヶ取)

〈WTV-31〉 7-1037-1601 ¥27,000

545×395×H50

単品寸法 (A) (B) (H)
内 40×40×27

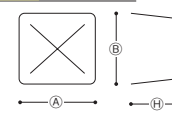

料理道具
調理小物
調理機械
厨房機器
設備
サーブ
用品
喫茶用品
軽食
製菓用品
棚・ラック
洗濯用品
清掃用品
白衣
消耗品
ハンケ
ット
ウェア
フラット
ウェア
テーブル
ウェア
卓上備
品
料理演
出用品
ガラス
食器
ホテル
用品
椅子
サイン
店舗備
品

シリコン加工天板(プレスタイプ)



1 シリコン加工 半円筒型 天板 (25ヶ取)
 〈WTV-29〉 7-1038-0101 ¥22,500
 543×393×H40
 単品寸法 (A) (B) (H)
 内 75×32×18



2 シリコン加工 シーズ型 天板 (25ヶ取)
 〈WTV-17〉 7-1038-0201 ¥22,500
 545×395×H39
 単品寸法 (A) (B) (H)
 内 76×46×15



3 シリコン加工 トロフィー型 天板 (30ヶ取)
 〈WTV-45〉 7-1038-0301 ¥24,000
 541×392×H38
 単品寸法 (A) (B) (H)
 内 60×35×15



4 シリコン加工 フィナンシェ90型 天板 20連
 〈WTV-A1〉 7-1038-0401 ¥21,000
 545×395×H37
 単品寸法 (A) (B) (H)
 内 90×45×15



5 シリコン加工 センチュリー型 天板 大 20連
 〈WTV-77〉 7-1038-0501 ¥21,000
 545×395×H36
 単品寸法 (A) (B) (H)
 内 97×50×14

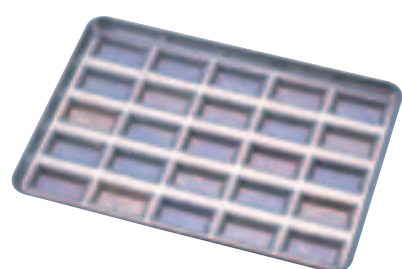

6 シリコン加工 センチュリー型 天板 25連
 〈WTV-78〉 7-1038-0601 ¥22,500
 545×395×H34
 単品寸法 (A) (B) (H)
 内 85×42×12



7 シリコン加工 センチュリー型 天板 小 (36ヶ取)
 〈WTV-69〉 7-1038-0701 ¥25,000
 545×395×H33
 単品寸法 (A) (B) (H)
 内 49×26×11



8 シリコン加工 ホール型 天板 (30ヶ取)
 〈WTV-32〉 7-1038-0801 ¥26,500
 542×393×H53
 単品寸法 (A) (B) (H)
 内 52×42×30

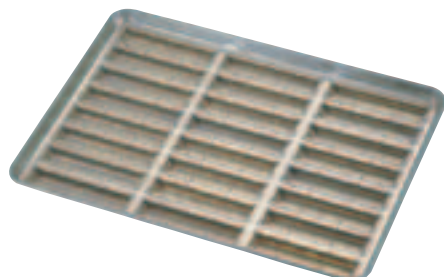

9 シリコン加工 ラフト型 天板 (24ヶ取)
 〈WTV-70〉 7-1038-0901 ¥25,000
 545×395×H38
 単品寸法 (A) (B) (H)
 内 150×26×18



10 シリコン加工 ラフト型 天板 M 28連
 〈WTV-84〉 7-1038-1001 ¥25,000
 545×395×H38
 単品寸法 (A) (B) (H)
 内 110×26×16



11 シリコン加工 カトラー70型 天板 20連
 〈WTV-79〉 7-1038-1101 ¥22,000
 545×395×H34
 単品寸法 (A) (B) (H)
 内 70×70×12



12 シリコン加工 カトラー60型 天板 24連
 〈WTV-80〉 7-1038-1201 ¥22,500
 545×395×H34
 単品寸法 (A) (B) (H)
 内 60×60×12



13 シリコン加工 サボン型 天板 (25ヶ取)
 〈WTV-13〉 7-1038-1301 ¥22,500
 545×395×H39
 単品寸法 (A) (B) (H)
 内 54×54×15

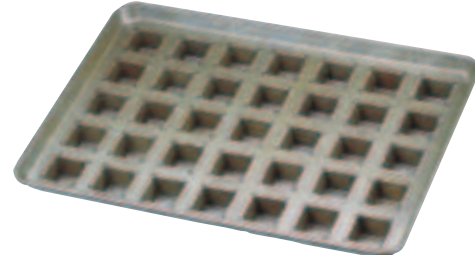

14 シリコン加工 フォーマル型 天板 (35ヶ取)
 〈WTV-14〉 7-1038-1401 ¥27,000
 545×395×H54
 単品寸法 (A) (B) (H)
 内 45×45×30



15 シリコン加工 シュトーレン 天板 12連
 〈WTV-B4〉 7-1038-1501 ¥24,000
 545×395×H57
 単品寸法 (A) (B) (H)
 内 160×53×35

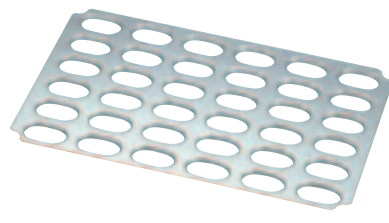

16 マトファ ダコワーズ 791749 (アルミ)
 〈WDK-14〉 7-1038-1601 ¥11,900
 500×360×H8
 (1ヶ当たり 内 60×40)

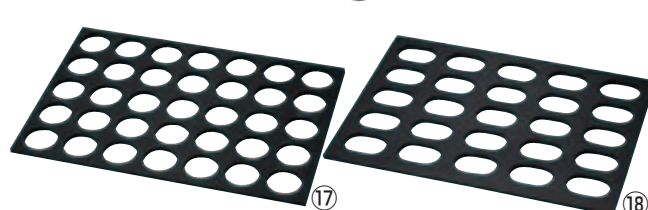

17 ゴム製 丸ダコワーズ 〈WDK-23〉
 1ヶ当たり
 7-1038-1701 6枚取用 (35穴) 500×345×H10 (内φ55) ¥18,000
 7-1038-1702 6枚取用 (25穴) 500×345×H10 (内φ55) ¥18,000
 7-1038-1703 8枚取用 (20穴) 395×302×H10 (内φ55) ¥17,300

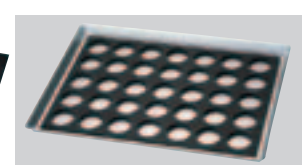

18 ゴム製 小判ダコワーズ 〈WDK-24〉
 1ヶ当たり
 7-1038-1801 6枚取用 (25穴) 495×345×H10 (内70×45) ¥18,000
 7-1038-1802 8枚取用 (20穴) 390×302×H10 (内64×42) ¥17,300
 耐熱温度: -40℃~120℃

製菓用品

シリコン天板・シリコンマット

デコレーター・絞り袋・スパチュラ

チョコレート用品・ハケ・ゴムヘラ

製菓用型

フレキシブルモールド・天板型

パテ抜・クッキー抜型

製パン用品

使い捨てモールド・カップ・ラッピング

販売トレイ・バスケット・POP

和菓子用品・アメ細工類

製菓用機械

料理道具
調理小物
調理機械
厨房機器
設備
サービス用品
喫茶用品
軽食
製菓用品
棚・ウゴン
洗濯用
清掃用品
白衣
消耗品
ハンケット
ウェア
テーブル
卓上備品
料理演出用品
グラス
食器
ホテル用品
テーブル
椅子
サイン
店舗備品

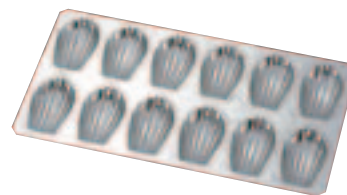
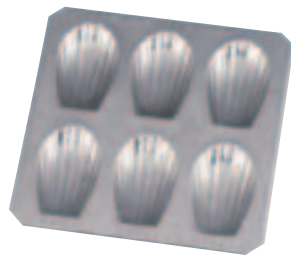

① **マトファ マドレーヌ6ヶ取**
310730 (フッ素加工)
 <WMD-04> **7-1039-0101** ¥7,480
 190×200×H16
 (1ヶ当たり 内45×77×H15)

② **マトファ マドレーヌ6ヶ取**
310751 (スズメッキ)
 <WMD-03> **7-1039-0201** ¥7,700
 190×200×H16
 (1ヶ当たり 内45×77×H15)

③ **マトファ 12マドレーヌ** 310752
(スズメッキ)
 <WMD-07> **7-1039-0301** ¥9,350
 358×196×H18
 (1ヶ当たり 内46×77×H17)

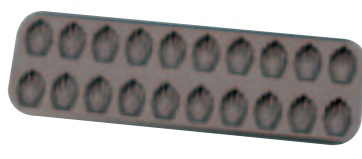
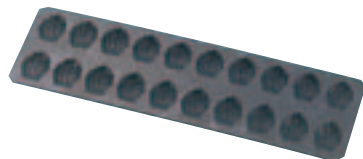

④ **マトファ エグズパン**
マドリネット20ヶ取 310732
 <WMD-01> **7-1039-0401** ¥12,700
 395×125×H13
 (1ヶ当たり 内32×42×H12)
 材質:スチール・フッ素樹脂加工

⑤ **ゴーベル マドリネット**
20ヶ取 264510
 <WGC-42> **7-1039-0501** ¥3,900
 395×125×H12
 (1ヶ当たり 内31×42×H10)
 材質:スチール・フッ素樹脂加工

⑥ **ゴーベル マドリネット**
12ヶ取 264710
 <WGC-41> **7-1039-0601** ¥4,900
 395×227×H17
 (1ヶ当たり 内47×77×H16)
 材質:スチール・フッ素樹脂加工

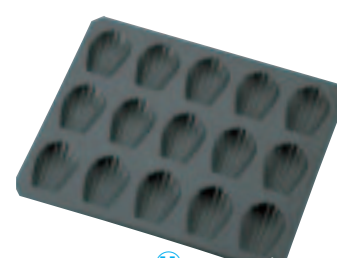
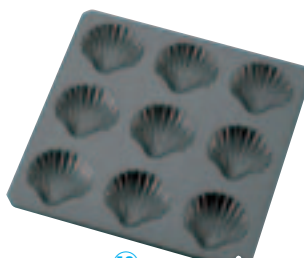
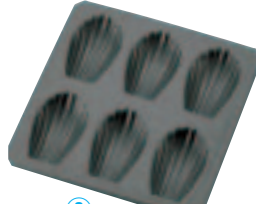
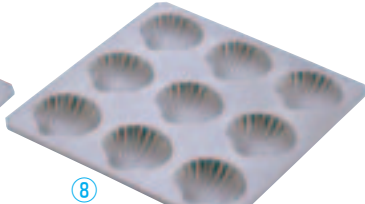
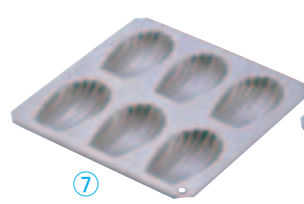

アルブリット マドレーヌシェル型
7P No.5247
 <WMD-42> **7-1039-0701** ¥1,500
 200×190×H17 (1ヶ当たり 内46×77×H16)
 材質:アルミニウム・フッ素樹脂2コート

8P No.5248
 <WMD-43> **7-1039-0801** ¥2,000
 255×248×H14 (1ヶ当たり 内63×63×H16)
 材質:アルミニウム・フッ素樹脂2コート

トップブラックセラコンマドレーヌシェル型

9ヶ取 No. 5045
 <WMD-30> **7-1039-0901** ¥1,500
 189×199×H17 (1ヶ当たり 内46×77×H16)

10ヶ取 No. 5046
 <WMD-29> **7-1039-1001** ¥2,000
 248×254×H17 (1ヶ当たり 内63×63×H16)

11ヶ取 No. 5084
 <WMD-31> **7-1039-1101** ¥2,200
 269×228×H13
 (1ヶ当たり 内40×57×H12)
 ⑨~⑪
 材質:スチール・フッ素樹脂加工

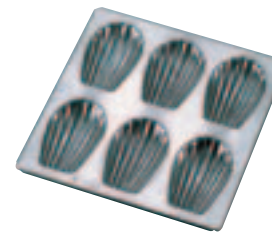
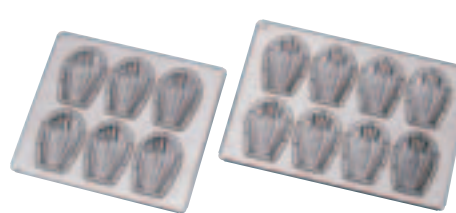
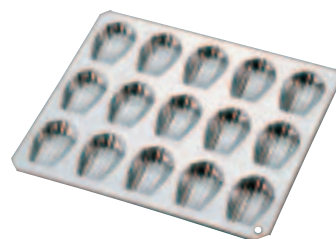
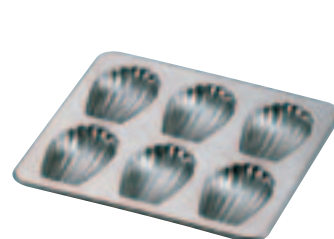

⑫ **18-8 マドレーヌ**
シェル型 PP-643
 <WMD-41> **7-1039-1201** ¥1,800
 200×200×H17
 (1ヶ当たり 内46×80×H16)

⑬ **ギリア マドレーヌ シェル型**
15ヶ取 No. 909
 <WMD-38> **7-1039-1301** ¥1,400
 270×228×H13
 (1ヶ当たり 内40×56×H12)
 材質:スチール・クロームメッキ

⑭ **シリコン加工 貝型天板** <WTV-B7>
7-1039-1401 6ヶ取 218×238×H17 ¥5,500
 (1ヶ当たり 内49×76×H16)
7-1039-1402 8ヶ取 218×300×H17 ¥7,000
 (1ヶ当たり 内49×76×H16)
 材質:プリキ・シリコン加工

⑮ **シリコン加工 マドレーヌ**
貝型6ヶ取 No. 147
 <WMD-33> **7-1039-1501** ¥1,300
 189×198×H15
 (1ヶ当たり 内47×75×H14)
 材質:プリキ・シリコン加工

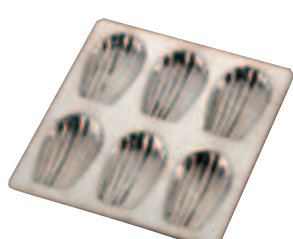
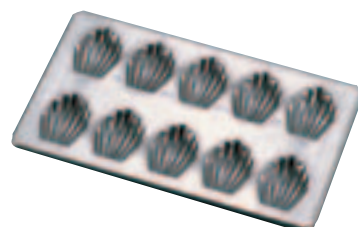

⑯ **シリコン加工 マドレーヌ**
貝型 10ヶ取 No. 148
 <WMD-32> **7-1039-1601** ¥1,150
 210×125×H11 (1ヶ当たり 内30×40×H10)
 材質:プリキ・シリコン加工

⑰ **プリキ マドレーヌ**
貝型 6ヶ取 No. 104
 <WMD-36> **7-1039-1701** ¥900
 189×198×H15
 (1ヶ当たり 内47×75×H14)

⑱ **プリキ マドレーヌ**
貝型 10ヶ取 No. 119
 <WMD-35> **7-1039-1801** ¥850
 210×125×H11
 (1ヶ当たり 内30×40×H10)



① プリキ マフィン型
<WMH-22>

#	容量	寸法	価格
7-1040-0101	98カップ3ヶ付	98×268×H30 (1カップ 内φ73×H29)	¥ 980
7-1040-0102	100カップ3ヶ付	98×268×H38 (1カップ 内φ73×H37)	¥1,000
7-1040-0103	120カップ3ヶ付	98×268×H38 (1カップ 内φ73×H37)	¥1,040

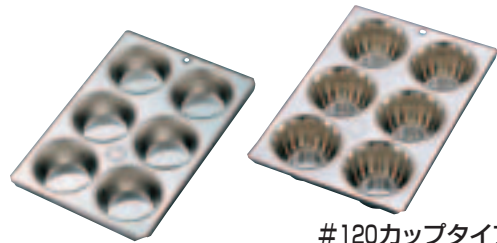

② プリキ マフィン型 <WMH-23>

#	容量	寸法	価格
7-1040-0201	10カップ6ヶ付	152×233×H32 (1カップ 内φ55×H31)	¥1,500
7-1040-0202	98カップ6ヶ付	180×265×H30 (1カップ 内φ73×H29)	¥1,720
7-1040-0203	100カップ6ヶ付	180×265×H38 (1カップ 内φ73×H37)	¥1,740
7-1040-0204	110カップ6ヶ付	180×265×H40 (1カップ 内φ72×H39)	¥1,860
7-1040-0205	120カップ6ヶ付	180×265×H38 (1カップ 内φ73×H37)	¥1,860

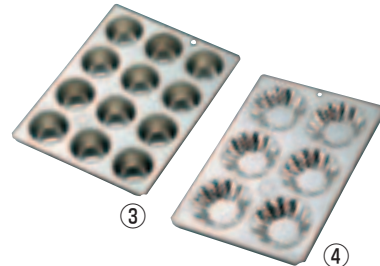

③ プリキ マフィン型
#10カップ12ヶ付

<WMH-24>	7-1040-0301	¥2,700
----------	-------------	--------

225×298×H32
(1カップ 内φ55×H31)

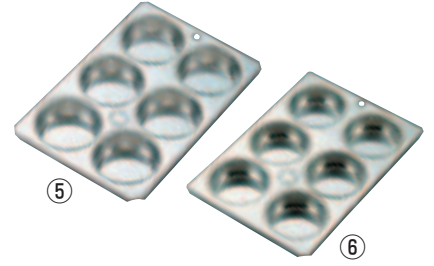

⑤ プリキ Bマフィン型
#7カップ6ヶ付

<WMH-05>	7-1040-0501	¥1,400
----------	-------------	--------

180×265×H26
(1カップ 内φ73×H25)

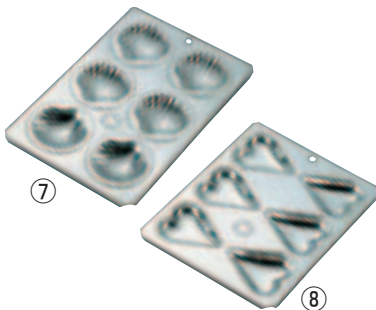

⑦ プリキ Eマフィン型
Eケーキ型6ヶ付

<WMH-15>	7-1040-0701	¥1,460
----------	-------------	--------

180×265×H16
(1カップ 内φ65×65×H15)

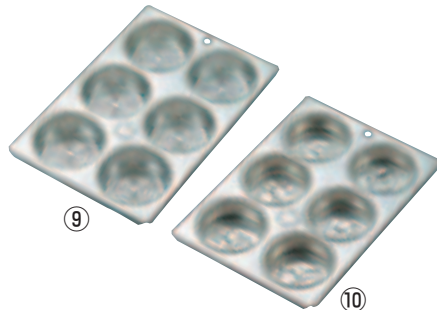

⑨ プリキ マフィン型
蛇の目型6カップ

<WMH-09>	7-1040-0901	¥1,420
----------	-------------	--------

180×267×H25
(1カップ 内φ73×H24)

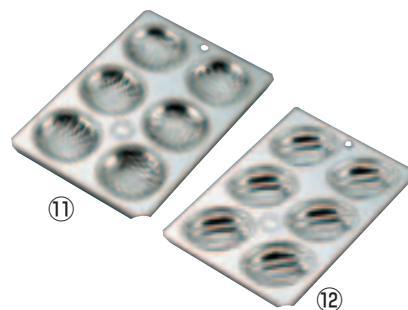

⑪ プリキ マフィン型
貝型6カップ

<WMH-01>	7-1040-1101	¥1,180
----------	-------------	--------

166×230×H15
(1カップ 内φ62×H14)

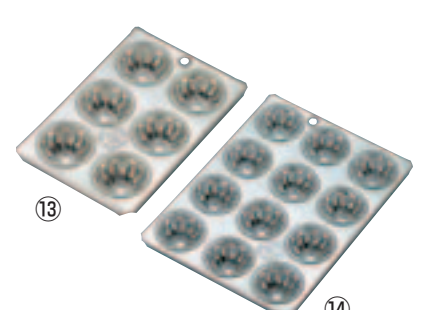

⑬ プリキ マフィン型
小菊型6カップ

<WMH-16>	7-1040-1301	¥900
----------	-------------	------

106×158×H20
(1カップ 内φ37×H19)

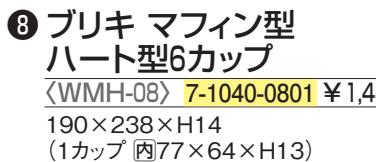

⑧ プリキ マフィン型
ハート型6カップ

<WMH-08>	7-1040-0801	¥1,480
----------	-------------	--------

190×238×H14
(1カップ 内φ77×64×H13)

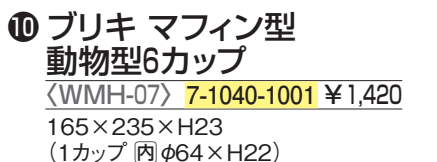

⑩ プリキ マフィン型
動物型6カップ

<WMH-07>	7-1040-1001	¥1,420
----------	-------------	--------

165×235×H23
(1カップ 内φ64×H22)

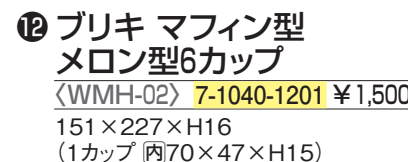

⑫ プリキ マフィン型
メロン型6カップ

<WMH-02>	7-1040-1201	¥1,500
----------	-------------	--------

151×227×H16
(1カップ 内φ70×47×H15)

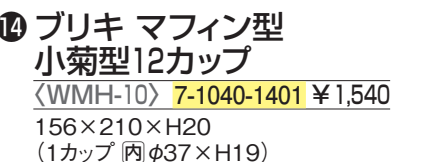

⑭ プリキ マフィン型
小菊型12カップ

<WMH-10>	7-1040-1401	¥1,540
----------	-------------	--------

156×210×H20
(1カップ 内φ37×H19)

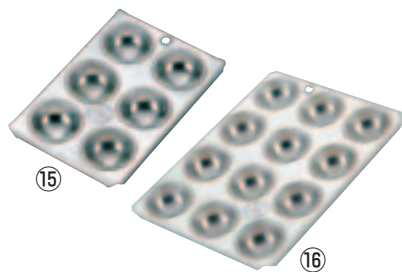

⑮ プリキ マフィン型
マコロン型6カップ

<WMH-17>	7-1040-1501	¥900
----------	-------------	------

106×158×H20
(1カップ 内φ37×H19)



フッ素樹脂 ベイクウェアシリーズ⑰～⑳

⑰ マフィンパンケーキ型

<WPV-04>	7-1040-1701	¥1,400
----------	-------------	--------

180×265×H31
(1カップ 内φ70×H30)



⑲ ミニクグロフケーキ型 6P
No.57304

<WKG-39>	7-1040-1901	¥1,500
----------	-------------	--------

180×266×H31
(1カップ 内φ69×H30)

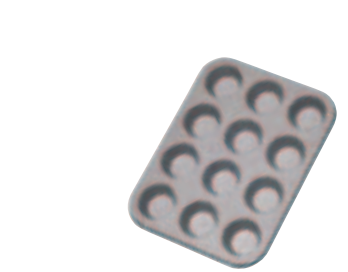

㉑ ミニマフィンパンケーキ型
12P No.57306

<WMH-33>	7-1040-2101	¥1,500
----------	-------------	--------

195×255×H22
(1カップ 内φ45×H20)

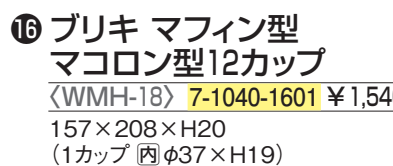

⑯ プリキ マフィン型
マコロン型12カップ

<WMH-18>	7-1040-1601	¥1,540
----------	-------------	--------

157×208×H20
(1カップ 内φ37×H19)

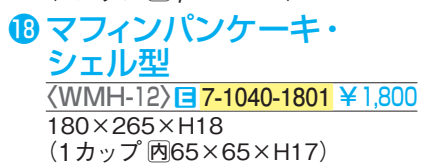

⑱ マフィンパンケーキ・
シェル型

<WMH-12>	7-1040-1801	¥1,800
----------	-------------	--------

180×265×H18
(1カップ 内φ65×65×H17)

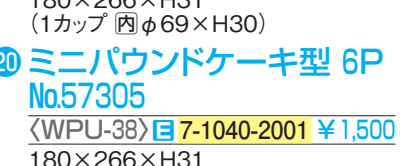

⑳ ミニパウンドケーキ型 6P
No.57305

<WPU-38>	7-1040-2001	¥1,500
----------	-------------	--------

180×266×H31
(1カップ 内φ60×40×H30)

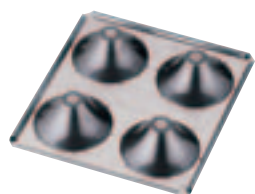

㉒ シリコン加工 富士山型天板
4ヶ取

<WTV-B8>	7-1040-2201	¥6,200
----------	-------------	--------

218×238×H42
1カップ(内φ85(φ23)×H41)
材質:プリキ・シリコン加工

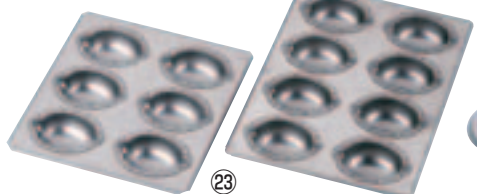

㉓ シリコン加工 レモン型天板 <WTV-B6>

7-1040-2301	6ヶ取	218×238×H30	¥5,500
7-1040-2302	8ヶ取	218×300×H35	¥7,000

(1カップ 内φ78×54×H28)
(1カップ 内φ78×54×H28)

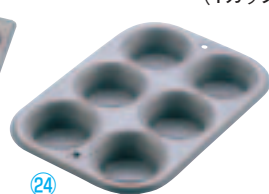

㉔ アルブリット マフィンパン型 6P No.5251

<WMH-25>	7-1040-2401	¥2,500
----------	-------------	--------

190×273×H30 (1カップ内φ73×H30)
材質:アルミニウム・フッ素樹脂2コート

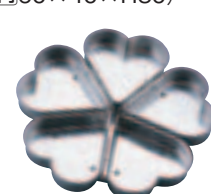

㉕ TP ハート マフィン焼型
5PCS No.2332

<WKC-C5>	7-1040-2501	¥1,600
----------	-------------	--------

210×210×H28
材質:鉄(スズメッキ)
●5個のハート型マフィンがふっくら均等に焼きあがります。

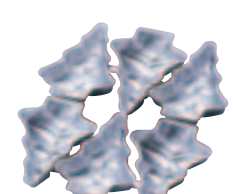

㉖ アルスター
ミニツリー型カール
6PCS No.2336

<WKC-19>	7-1040-2601	¥1,900
----------	-------------	--------

240×220×H28
材質:鉄(アルミメッキ)
●6個のケーキが均等にきれいに
おいしく焼けます。

製菓用品

シリコンマット

絞り袋・スパチュラ

チョコレート用品・
ハケ・ゴムヘラ

製菓用型

フレキシブルモールド・
天板型

クッキー抜型

製パン用品

使い捨てモールド・
カップ・ラッピング

販売トレイ・
バスケット・POP

和菓子用品・
アメ細工類

製菓用機械

Ω18-0パテ抜シリーズ 高さ45 ※セットとバラがございます。ご注文の際はご指定ください。



- ① 丸大** <BPT-02>
7-1042-0101 No.14~No.18セット ¥14,400
- | バラ | 内径 | |
|-------------------|------|--------|
| 7-1042-0102 No.14 | φ125 | ¥2,400 |
| 7-1042-0103 No.15 | φ132 | ¥2,400 |
| 7-1042-0104 No.16 | φ142 | ¥3,200 |
| 7-1042-0105 No.17 | φ152 | ¥3,200 |
| 7-1042-0106 No.18 | φ164 | ¥3,200 |



- ② 菊大** <BPT-04>
7-1042-0201 No.14~No.18セット ¥18,400
- | バラ | 内径 | |
|-------------------|------|--------|
| 7-1042-0202 No.14 | φ117 | ¥3,200 |
| 7-1042-0203 No.15 | φ128 | ¥3,200 |
| 7-1042-0204 No.16 | φ140 | ¥4,000 |
| 7-1042-0205 No.17 | φ147 | ¥4,000 |
| 7-1042-0206 No.18 | φ155 | ¥4,000 |



- ③ 星大** <BPT-E5>
7-1042-0301 No.14~No.18セット ¥21,000
- | バラ | タテ×ヨコ | |
|-------------------|---------|--------|
| 7-1042-0302 No.14 | 155×165 | ¥4,000 |
| 7-1042-0303 No.15 | 175×185 | ¥4,000 |
| 7-1042-0304 No.16 | 195×205 | ¥4,700 |
| 7-1042-0305 No.17 | 220×225 | ¥4,700 |
| 7-1042-0306 No.18 | 240×255 | ¥4,700 |



- ④ ハート大** <BPT-E6>
7-1042-0401 No.14~No.18セット ¥20,000
- | バラ | タテ×ヨコ | |
|-------------------|---------|--------|
| 7-1042-0402 No.14 | 145×160 | ¥3,700 |
| 7-1042-0403 No.15 | 160×175 | ¥3,700 |
| 7-1042-0404 No.16 | 180×190 | ¥4,500 |
| 7-1042-0405 No.17 | 190×210 | ¥4,500 |
| 7-1042-0406 No.18 | 210×225 | ¥4,500 |



デバイヤー 樹脂製パテ抜

材質:グラスファイバー樹脂 耐熱温度:160℃ 高さ:35



- ⑤ 丸型 9PCSセット** 4308.00
<WPT-42> 7-1042-0501 ¥6,100
内 φ20 φ30 φ40 φ50 φ60
φ70 φ80 φ90 φ100

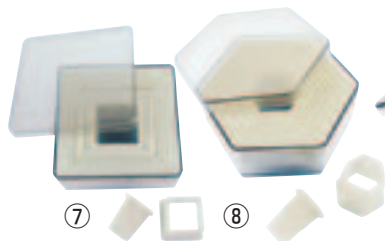

- ⑦ 四角 9PCSセット** 4304.30
<WPT-44> 7-1042-0701 ¥6,100
内 18×18 25×25 35×35
45×45 55×55 65×65
75×75 85×85 95×95

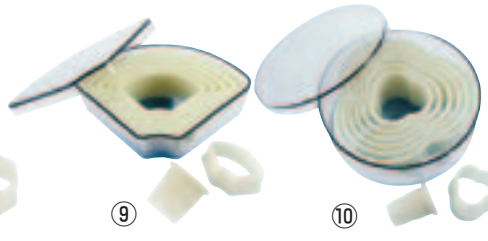

- ⑨ 末広 7PCSセット** 4304.80
<WPT-56> 7-1042-0901 ¥6,100
内 25×10 40×20 60×30 75×38
90×46 105×55 120×65

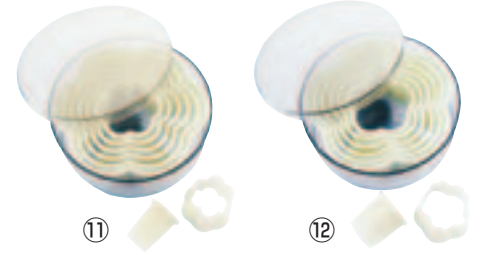

- ⑪ 花形 8PCSセット** 4303.00
<WPT-57> 7-1042-1101 ¥6,100
内 φ18 φ30 φ45 φ60
φ75 φ85 φ100 φ115

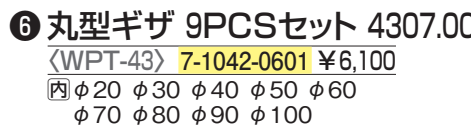

- ⑥ 丸型ギザ 9PCSセット** 4307.00
<WPT-43> 7-1042-0601 ¥6,100
内 φ20 φ30 φ40 φ50 φ60
φ70 φ80 φ90 φ100

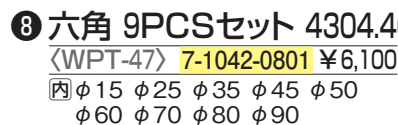

- ⑧ 六角 9PCSセット** 4304.40
<WPT-47> 7-1042-0801 ¥6,100
内 φ15 φ25 φ35 φ45 φ50
φ60 φ70 φ80 φ90



- ⑩ ミツ葉 8PCSセット** 4304.70
<WPT-50> 7-1042-1001 ¥6,100
内 φ15 φ30 φ40 φ50
φ65 φ75 φ90 φ100

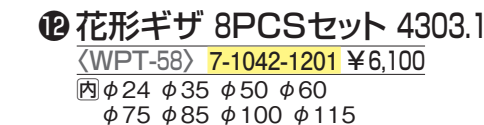

- ⑫ 花形ギザ 8PCSセット** 4303.10
<WPT-58> 7-1042-1201 ¥6,100
内 φ24 φ35 φ50 φ60
φ75 φ85 φ100 φ115

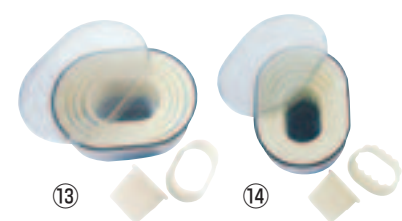

- ⑬ 小判 7PCSセット** 4302.00
<WPT-45> 7-1042-1301 ¥6,100
内 32×18 45×28 58×37
70×47 85×57 95×66
110×76

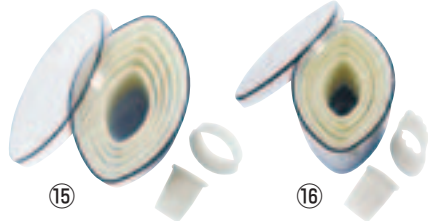

- ⑮ ポート 7PCSセット** 4300.00
<WPT-51> 7-1042-1501 ¥6,100
内 20×10 35×20 50×27 65×35
80×45 95×53 110×65

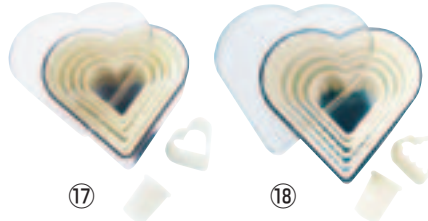

- ⑰ ハート 7PCSセット** 4301.00
<WPT-54> 7-1042-1701 ¥6,100
内 29×15 34×25 49×45 64×55
79×65 94×80 110×95

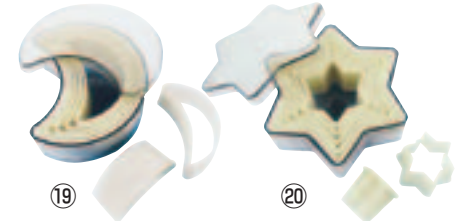

- ⑲ 三日月 7PCSセット** 4304.20
<WPT-59> 7-1042-1901 ¥6,100
内 70×18 80×27 90×35 95×43
100×50 110×60 120×65

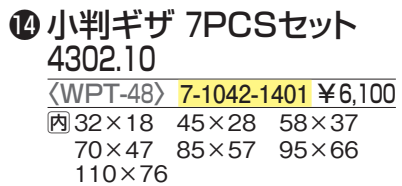

- ⑭ 小判ギザ 7PCSセット** 4302.10
<WPT-48> 7-1042-1401 ¥6,100
内 32×18 45×28 58×37
70×47 85×57 95×66
110×76

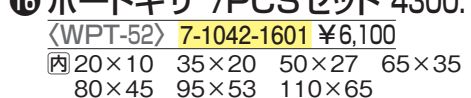

- ⑯ ポートギザ 7PCSセット** 4300.10
<WPT-52> 7-1042-1601 ¥6,100
内 20×10 35×20 50×27 65×35
80×45 95×53 110×65

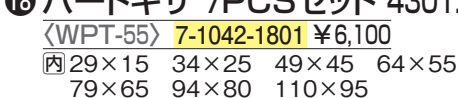

- ⑱ ハートギザ 7PCSセット** 4301.10
<WPT-55> 7-1042-1801 ¥6,100
内 29×15 34×25 49×45 64×55
79×65 94×80 110×95

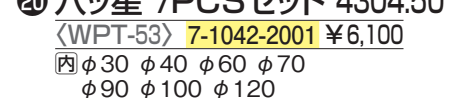

- ⑳ 六ツ星 7PCSセット** 4304.50
<WPT-53> 7-1042-2001 ¥6,100
内 φ30 φ40 φ60 φ70
φ90 φ100 φ120



- ㉑ 五ツ星 5PCSセット** 4304.60
<WPT-49> 7-1042-2101 ¥6,100
内 20×20 40×40 70×70
90×90 120×120



🇫🇷 マトファ 抜型セット ※㉒~㉔耐熱温度:160℃



- ㉒ 🇫🇷 マトファ ギザ抜き型** 9ヶ入セット 150101 洗
<WNK-01> 7-1042-2201 ¥30,150
内: φ20 φ30 φ40 φ50 φ60
φ70 φ80 φ90 φ100
材質:プラスチック製



- ㉓ 🇫🇷 マトファ フラット抜き型** 7ヶ入セット 150104 洗
<WNK-02> 7-1042-2301 ¥19,950
内: φ35 φ45 φ55 φ65
φ75 φ85 φ95
材質:プラスチック製



- ㉔ 🇫🇷 マトファ バトー抜き型** 7ヶ入セット 150201 洗
<WNK-03> 7-1042-2401 ¥49,400
内: 40×20 55×30 70×40 85×50
100×60 115×70 130×80
材質:プラスチック製



- ㉕ 🇫🇷 マトファ バトーフラット抜き型** 7ヶ入セット 150225 (ステンレス)
<WNK-05> 7-1042-2501 ¥96,000
内: 40×20 55×28 70×38 85×47
100×58 115×68 130×80

製菓用品

シリコンマット

天板・デコレーター・絞り袋・スパチュラ

チョコレート用品・ハケ・ゴムヘラ

製菓用型

フレキシブルモールド・天板型

パテ抜・クッキー抜型

製パン用品

使い捨てモールド・カップ・ラッピング

販売トレー・バスケット・POP

和菓子用品・アメ細工類

製菓用機械

料理道具
調理小物
調理機械
厨房機器
設備
サーブス
喫茶用品
軽食
製菓用品
棚・ラック
洗濯用
清掃用品
白衣靴
消耗品
パンケット
ウェアラ
ウェアラ
テーブル
卓上備品
料理演出
用品
グラス
食器
旅館用品
椅子
サイン
店舗備品

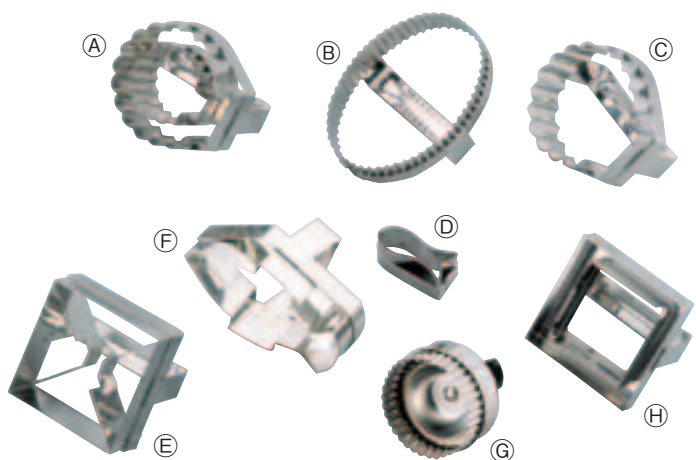

① **マトファ 18-10手付抜型8PCSセット**

(壁掛式専用プレート付) 79541 <WNK-26> 7-1043-0101 ¥248,000

プレートサイズ: 600×400×H20

セット内容

- (A)ダブルツリー 内 123×113×H45
83×70
- (B)オブロング 内 170×114×H35
- (C)ツリー 内 123×113×H45
- (D)フィッシュ 小 内 72×27×H35
- (E)スクエアA 内 111×111×H45
31×31×H20
- (F)フィッシュ 大 内 162×99×H45
- (G)ラウンド 内 φ90×H25
- (H)スクエアB 内 109×109×H25
80×80×H10

●専用の引っ掛け金具にて壁に取り付けます。
壁にセットするため取り出しやすく、
収納スペースを取りません。

壁掛式専用プレート

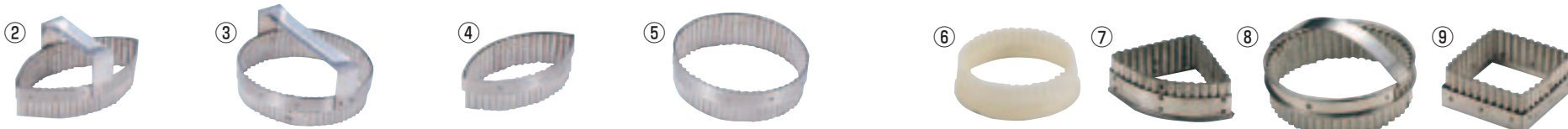

デバイヤー 18-10 抜型

② **手付木の葉 3315-15**

<WNK-22> 7-1043-0201 ¥4,700
内 150×85×H35

③ **手付丸 <WNK-21>**

7-1043-0301 3313-14 内φ140×H35 ¥4,400
7-1043-0302 3313-15 内φ150×H35 ¥4,700

④ **手無木の葉 <WNK-25>**

7-1043-0401 3316-04 内 40×28×H35 ¥2,600
7-1043-0402 3316-06 内 60×35×H35 ¥2,800
7-1043-0403 3316-08 内 80×45×H35 ¥3,100
7-1043-0404 3316-10 内100×55×H35 ¥3,300

⑤ **手無丸 <WNK-24>**

7-1043-0501 3314-04 内φ 40×H35 ¥2,500
7-1043-0502 3314-08 内φ 80×H35 ¥3,000
7-1043-0503 3314-10 内φ100×H35 ¥3,200
7-1043-0504 3314-12 内φ120×H35 ¥3,700

⑥ **マトファ 抜型丸ギザ 洗**

<WNK-06>
7-1043-0601 150126 ¥5,720
内φ110×H35

7-1043-0602 150127 ¥6,050
内φ120×H35

材質:プラスチック製 耐熱温度:160℃

⑧ **マトファ 抜型丸ギザ**

(スズメッキ) <WNK-08>
7-1043-0801 150230 ¥12,900
内φ130×H40

7-1043-0802 150231 ¥13,100
内φ140×H40

7-1043-0803 150232 ¥13,200
内φ150×H40

⑦ **マトファ 抜型サブレ**

150405 (スズメッキ)

<WNK-07>
7-1043-0701 ¥12,100
内 120×90×H40

⑨ **マトファ 抜型角ギザ**

150312 (ステンレス)

<WNK-09>
7-1043-0901 ¥12,100
内 85×85×H40



⑩ **ウエストマーク**

デコフォーム 5160

<BDK-01> 7-1043-1001 ¥4,500

φ100
抜型サイズ: 約φ20×H17

●ハート・星・花・キノコ・菱形
の5種類の抜型です。

⑪ **18-0 ハート抜型セット (5個組)**

DL-6191

<WNK-96> 7-1043-1101 ¥850

(A)	(B)
内 120×115×H18	
内 100×100×H18	
内 83×77×H18	
内 60×55×H18	
内 40×40×H18	

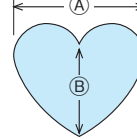

⑫ **マトファ ケース入り抜型 79626**

(15ヶセット) <WNK-15> 7-1043-1201 ¥18,900

ケースサイズ: 53×53×H22



⑬ **マトファ ケース入り抜型 79627**

(15ヶセット) <WNK-11> 7-1043-1301 ¥17,900

ケースサイズ: 105×70×H20



⑭ **マトファ ケース入り抜型 150512** 洗

(12ヶセット) <WNK-28> 7-1043-1401 ¥29,700

ケースサイズ: φ120×H33 φ26×H28

材質:プラスチック製
耐熱温度:160℃



⑮ **マトファ ケース入り抜型 79628**

(24ヶセット) <WNK-13> 7-1043-1501 ¥32,300

ケースサイズ: φ155×H35

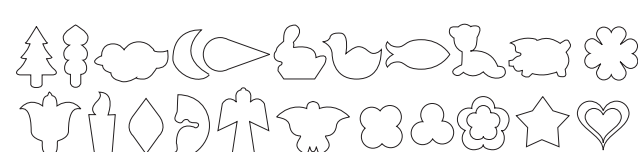

Cuisipro. クイジプロ

クイジプロ スナップフィット クッキーカッター



① 丸(5ヶ組)74-709305
〈WKT-U9〉目
7-1044-0101 ¥1,500
内: φ35 φ70
φ46 φ81
φ58



② 星(5ヶ組)74-709705
〈WKT-V0〉目
7-1044-0201 ¥1,500
内: 48×48 82×82
60×60 100×100
74×74



③ 菊(5ヶ組)74-709405
〈WKT-V1〉目
7-1044-0301 ¥1,500
内: φ38 φ73
φ50 φ85
φ61



④ ハート(5ヶ組)
74-709605
〈WKT-V2〉目 7-1044-0401 ¥1,500

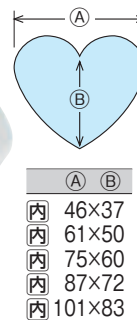

⑤ ツリー(5ヶ組)74-709505
〈WKT-V3〉目
7-1044-0501 ¥1,500
内: 43×57 75×90
53×67 89×104
68×79

18-8 クッキー抜き型セット



⑥ No. 2121 トランプセット
(4ヶ入)
〈WKT-E7〉 7-1044-0601 ¥1,050
ダイヤ、スペード、ハート、クローバー
ケースサイズ: 112×70×H24

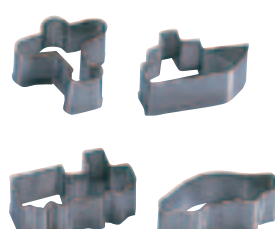

⑦ No. 2122 乗り物セット
(4ヶ入)
〈WKT-E8〉 7-1044-0701 ¥1,050
飛行機、船、機関車、車
ケースサイズ: 112×70×H24



⑧ No. 2123 動物Aセット
(4ヶ入)
〈WKT-E9〉 7-1044-0801 ¥1,050
犬、ネコ、ウサギ、アヒル
ケースサイズ: 112×70×H24



⑨ No. 2124 男の子、女の子セット
(4ヶ入)
〈WKT-F0〉 7-1044-0901 ¥1,050
男の子、女の子、ハート、星
ケースサイズ: 112×70×H24

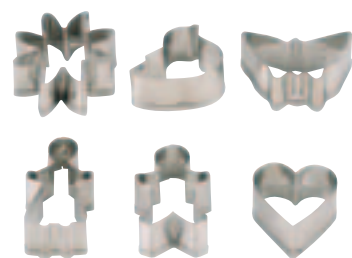

⑩ No. 2111 (6ヶ入)
〈WKT-I2〉 7-1044-1001 ¥1,680
花びら、鳥、蝶々、
女の子、男の子、ハート
ケースサイズ: 115×100×H25

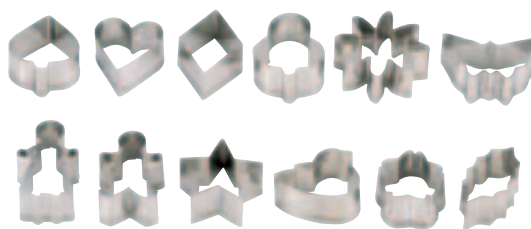

⑪ No. 2112 (12ヶ入)
〈WKT-I3〉 7-1044-1101 ¥3,050
スペード、ハート、ダイヤ、クローバー、花びら、蝶々、
女の子、男の子、星、鳥、桜、柁
ケースサイズ: 155×125×H25

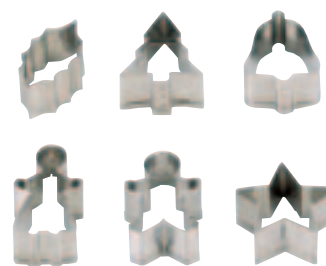

⑫ No. 2113 クリスマスセット(6ヶ入)
〈WKT-I4〉 7-1044-1201 ¥1,600
柁、ツリー、ベル、
女の子、男の子、星
ケースサイズ: 115×100×H25

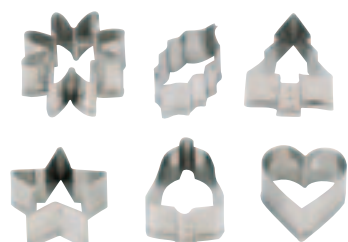

⑬ No. 2117 スターセット(6ヶ入)
〈WKT-I8〉 7-1044-1301 ¥1,680
花びら、柁、ツリー、星、ベル、ハート
ケースサイズ: 105×105×H30

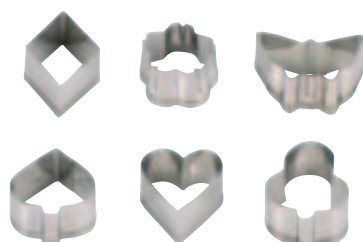

⑭ No. 2118 トランプセット(6ヶ入)
〈WKT-I5〉 7-1044-1401 ¥1,600
ダイヤ、桜、蝶々、
スペード、ハート、クローバー
ケースサイズ: 105×105×H30

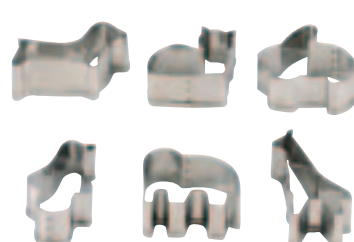

⑮ No. 2119 動物Aセット(6ヶ入)
〈WKT-I6〉 7-1044-1501 ¥1,600
犬、ネコ、ウサギ、
ペンギン、ゾウ、キリン
ケースサイズ: 105×105×H30

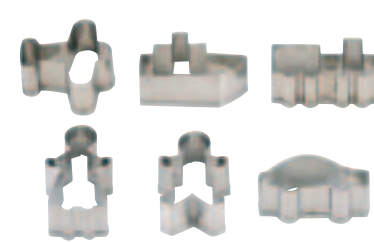

⑯ No. 2116 遊園地セット(6ヶ入)
〈WKT-I7〉 7-1044-1601 ¥1,600
飛行機、船、機関車、
女の子、男の子、車
ケースサイズ: 105×105×H30

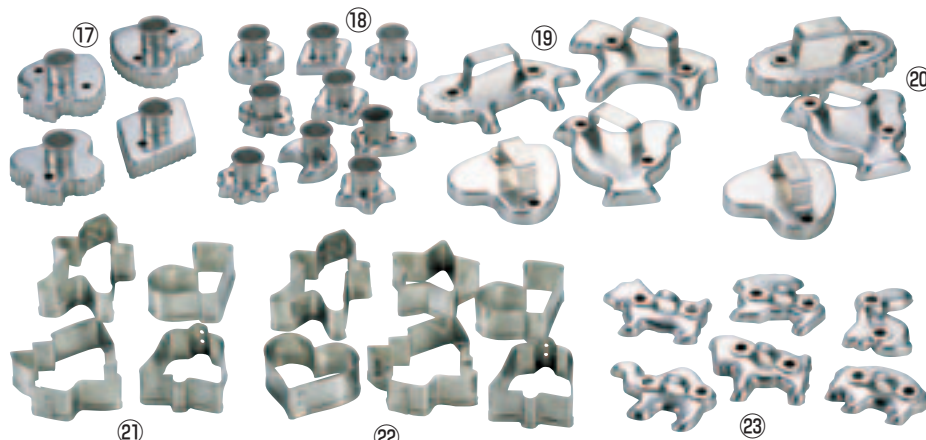

⑰ アルミ #2 クッキー抜き型(4ヶ入)
〈WKT-I9〉 7-1044-1701 ¥1,880
ハート、スペード、ダイヤ、クラブ

⑱ アルミ #3 クッキー抜き型(9ヶ入)
〈WKT-I20〉 7-1044-1801 ¥2,880
クツ、月、星、ギザ丸、ギザ角、
ハート、ダイヤ、スペード、クローバー

⑲ アルミ #1 クッキー抜き型(4ヶ入)
〈WKT-I21〉 7-1044-1901 ¥2,460
ライオン、鳥、馬、ハート

⑳ アルミ #1 クッキー抜き型(3ヶ入)
〈WKT-I22〉 7-1044-2001 ¥1,680
鳥、ハート、楕円

㉑ プリキ クリスマス
クッキー抜き型(4ヶ入)
〈WKT-I23〉 7-1044-2101 ¥1,420
ベル、ツリー、サンタ、クツ

㉒ プリキ クリスマス
クッキー抜き型(6ヶ入)
〈WKT-I24〉 7-1044-2201 ¥1,940
ベル、ツリー、星、サンタ、クツ、ハート

㉓ アルミ 動物
クッキー抜き型(6ヶ入)
〈WKT-I25〉 7-1044-2301 ¥2,640
馬、ウサギ、犬、ラクダ、クマ、トナカイ

製菓用品

天板・シリコンマット

デコレーター・絞り袋・スパチュラ

チョコレート用品・ハケ・ゴムヘラ

製菓用型

フレキシブルモールド・天板型

パテ抜き・クッキー抜き型

製パン用品

使い捨てモールド・カップ・ラッピング

販売トレー・バスケット・POP

和菓子用品・アメ細工類

製菓用機械

料理道具
調理小物
調理機械
厨房機器
設備
サーブス
喫茶用品
軽食
製菓用品
棚・ラック
洗濯用
清掃用品
長靴
消耗品
ハンケット
ウェット
ウェット
テーブル
卓上備品
料理演出
ガラス
食器
ホテル
旅館用品
テーブル
椅子
サイン
店舗備品

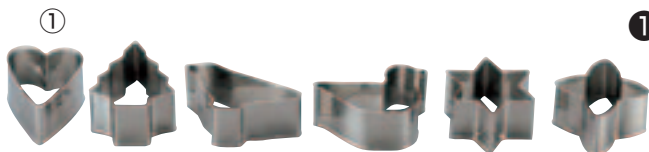

① 18-8 クッキー抜型 (6ヶ入)
〈WKT-10〉 7-1045-0101 ¥810
ハート、ツリー、小鳥、水鳥、6ツ星、4ツ星



② 18-0 ミニクッキー抜型 (6ヶ入)
〈WKT-11〉 7-1045-0201 ¥660
イヌ、キツネ、ロバ、ネコ、サカナ、アヒル



③ 18-8 ビスケット抜型 (6ヶ入) 〈WBS-03〉
7-1045-0301 大 ¥680
桜、梅、菊、桔梗、松、ハート
7-1045-0302 小 ¥600
桜、梅、菊、桔梗、松、竹

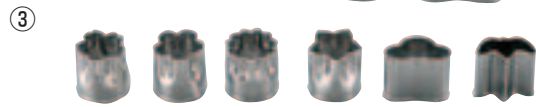

④ 18-8 ビスケット抜型 (4ヶ入) 〈WBS-02〉
7-1045-0401 大 ¥460
桜、梅、菊、桔梗
7-1045-0402 小 ¥410
桜、梅、菊、桔梗



⑨ 18-8 クッキー抜型 スペード
〈WKT-T4〉
7-1045-0901 大 内75×88×H38 ¥500
7-1045-0902 中 内59×67×H21 ¥310
7-1045-0903 小 内36×42×H21 ¥230

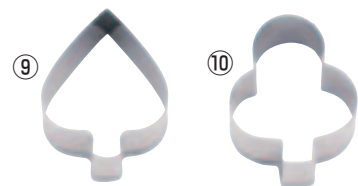

⑩ 18-8 クッキー抜型 クローバー
〈WKT-T3〉
7-1045-1001 大 内72×90×H38 ¥500
7-1045-1002 中 内52×67×H21 ¥310
7-1045-1003 小 内33×47×H21 ¥230

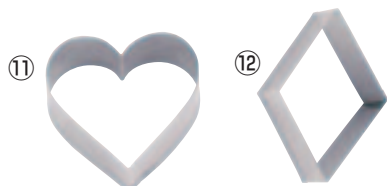

⑪ 18-8 クッキー抜型 ハート
〈WKT-T2〉
7-1045-1101 大 内80×65×H38 ¥500
7-1045-1102 中 内59×42×H21 ¥310
7-1045-1103 小 内37×32×H21 ¥230



⑬ 18-8 クッキー抜型 スター
〈WKT-S7〉
7-1045-1301 大 内80×60×H38 ¥500
7-1045-1302 中 内62×47×H21 ¥310
7-1045-1303 小 内42×33×H21 ¥230

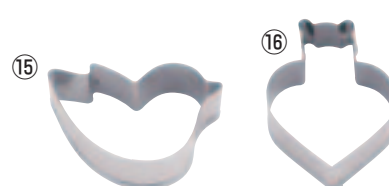

⑮ 18-8 クッキー抜型 水鳥
〈WKT-S9〉
7-1045-1501 大 内88×53×H38 ¥500
7-1045-1502 中 内62×40×H21 ¥310
7-1045-1503 小 内43×32×H21 ¥230

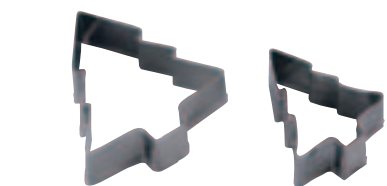

⑰ 18-8 クッキー抜型 ツリー
〈WKT-T5〉
7-1045-1701 中 内60×56×H21 ¥310
7-1045-1702 小 内38×45×H21 ¥230

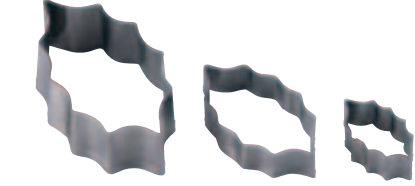

⑱ 18-8 クッキー抜型 ヒイラギ
〈WKT-S6〉
7-1045-1801 大 内97×55×H38 ¥500
7-1045-1802 中 内72×42×H21 ¥310
7-1045-1803 小 内48×25×H21 ¥230



⑲ 18-8 クッキー抜型 ベル
〈WKT-T6〉
7-1045-1901 中 内52×64×H21 ¥310
7-1045-1902 小 内36×45×H21 ¥230

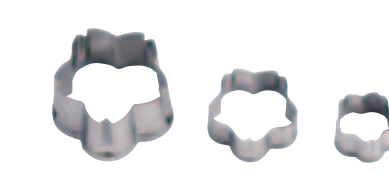

⑳ 18-8 クッキー抜型 桜
〈WKT-W0〉
7-1045-2001 大 内67×56×H38 ¥500
7-1045-2002 中 内50×42×H21 ¥310
7-1045-2003 小 内34×30×H21 ¥230



王冠 男子 女子 デージー チューリップ ウサギA ウサギB ネコ ゾウ ペンギン キリン

クマ コアラ ブーちゃん アヒル ウマ イヌ 飛行機 自動車 船 汽車

㉑ 18-8 クッキー抜型 〈WKT-T7〉

7-1045-2101 王冠 内52×55×H21 ¥400	7-1045-2108 ネコ 内37×30×H21 ¥230	7-1045-2115 アヒル 内47×33×H21 ¥230
7-1045-2102 男子 内33×47×H21 ¥230	7-1045-2109 ゾウ 内43×34×H21 ¥230	7-1045-2116 ウマ 内48×37×H21 ¥230
7-1045-2103 女子 内31×53×H21 ¥230	7-1045-2110 ペンギン 内30×45×H21 ¥230	7-1045-2117 イヌ 内48×33×H21 ¥230
7-1045-2104 デージー 内φ48× H21 ¥310	7-1045-2111 キリン 内30×52×H21 ¥230	7-1045-2118 飛行機 内43×45×H21 ¥230
7-1045-2105 チューリップ 内30×37×H21 ¥230	7-1045-2112 クマ 内41×33×H21 ¥230	7-1045-2119 自動車 内52×23×H21 ¥230
7-1045-2106 ウサギA 内30×46×H21 ¥230	7-1045-2113 コアラ 内34×43×H21 ¥230	7-1045-2120 船 内51×31×H21 ¥230
7-1045-2107 ウサギB 内49×37×H21 ¥230	7-1045-2114 ブーちゃん 内49×30×H21 ¥230	7-1045-2121 汽車 内56×26×H21 ¥230

⑤ 18-8 抜型 (丸) 〈WNK-62〉 目
7-1045-0501 PP-573 内φ 40×H45 ¥ 650
7-1045-0502 PP-574 内φ 50×H45 ¥ 700
7-1045-0503 PP-575 内φ 60×H45 ¥ 800
7-1045-0504 PP-576 内φ 70×H45 ¥ 850
7-1045-0505 PP-577 内φ 80×H45 ¥ 900
7-1045-0506 PP-579 内φ100×H45 ¥1,050

⑥ 18-8 抜型 (花) 〈WNK-63〉 目
7-1045-0601 PP-581 内φ 40×H45 ¥ 700
7-1045-0602 PP-582 内φ 50×H45 ¥ 750
7-1045-0603 PP-583 内φ 60×H45 ¥ 850
7-1045-0604 PP-584 内φ 70×H45 ¥ 900
7-1045-0605 PP-585 内φ 80×H45 ¥ 950
7-1045-0606 PP-587 内φ100×H45 ¥1,100

⑦ 18-8 抜型 (ハート) 〈WNK-64〉 目
7-1045-0701 PP-589 内 40× 40×H45 ¥ 750
7-1045-0702 PP-590 内 60× 60×H45 ¥ 850
7-1045-0703 PP-591 内 80× 80×H45 ¥ 950
7-1045-0704 PP-592 内100×100×H45 ¥1,150

⑧ 18-8 抜型 (星) 〈WNK-65〉 目
7-1045-0801 PP-593 内 40× 40×H45 ¥ 750
7-1045-0802 PP-594 内 60× 60×H45 ¥ 850
7-1045-0803 PP-595 内 80× 80×H45 ¥ 950
7-1045-0804 PP-596 内100×100×H45 ¥1,150

※つなぎ目のない一体成型の丈夫な抜き型です。
手にソフトな大きめのカール処理。

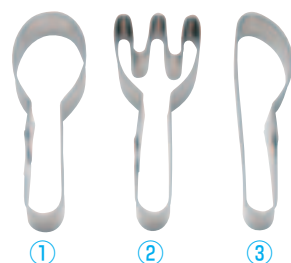

18-8 クッキー抜型

① スプーン No.1380

〈WNK-90〉目 7-1046-0101 ¥350
24×76×H20

② フォーク No.1381

〈WNK-89〉目 7-1046-0201 ¥350
30×74×H20

③ ナイフ No.1382

〈WNK-88〉目 7-1046-0301 ¥350
19×75×H20



④ カギ 大 No.3701

〈WNK-86〉目 7-1046-0401 ¥430
77×28×H21

⑤ カギ 小 No.3700

〈WNK-87〉目 7-1046-0501 ¥380
44×21×H21

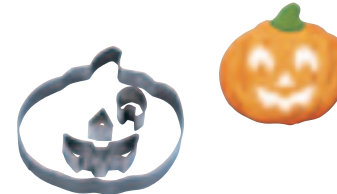

⑥ 18-8 クッキー抜型
ハロウィンセット No.1970

〈WKT-U7〉目 7-1046-0601 ¥1,500

パンプキン 128×124×H26
目 22×20×H26
鼻 17×15×H20 口 57×24×H26
●口の抜型はこもり型としてもご使用できます。



⑦ 18-8 クッキー抜型
パンプキン 〈WKT-U6〉目

No.	サイズ	高さ	価格
7-1046-0701	1971 中	75×65×H26	¥450
7-1046-0702	1972 小	41×37×H26	¥400

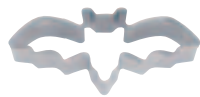

⑧ 18-8クッキー抜型
こもり No.1962

〈WNK-71〉目
7-1046-0801 ¥450
82×33×H21



⑨ 18-8クッキー抜型
まじょ No.1964

〈WNK-73〉目
7-1046-0901 ¥550
62×71×H21



⑩ 18-8クッキー抜型
ぼうし No.1966

〈WNK-75〉目
7-1046-1001 ¥450
75×51×H21



⑪ 18-8クッキー抜型
ねこ No.1963

〈WNK-72〉目
7-1046-1101 ¥500
59×65×H21



⑫ 18-8クッキー抜型
ほうき No.1967

〈WNK-76〉目
7-1046-1201 ¥450
26×79×H21



⑬ 18-8クッキー抜型
かかし No.1969

〈WNK-78〉目
7-1046-1301 ¥550
71×79×H21



⑭ 18-8クッキー抜型
ドッグフード 〈WKT-U4〉目

No.	サイズ	高さ	価格
7-1046-1401	1483 大	49×70×H21	¥400
7-1046-1402	1484 小	35×49×H21	¥380

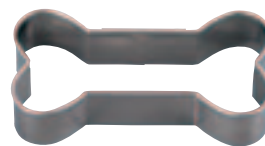

⑮ 18-8クッキー抜型
ドッグボーン型 〈WKT-U5〉目

No.	サイズ	高さ	価格
7-1046-1501	1480 大	90×44×H21	¥430
7-1046-1502	1482 中	76×37×H21	¥400
7-1046-1503	1481 小	54×26×H21	¥380

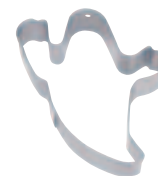

⑯ 18-8クッキー抜型
おばけ No.1968

〈WNK-77〉目
7-1046-1601 ¥500
58×70×H21



⑰ 18-8クッキー抜型
おほか No.1965

〈WNK-74〉目
7-1046-1701 ¥450
53×58×H21



⑱ STバラエティー
クッキー抜型 ローソク

No.1295
〈WNK-79〉目
7-1046-1801 ¥250
29×70×H24

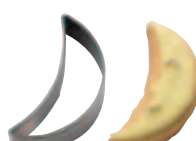

⑲ 18-8クッキー抜型
月 No.1940

〈WNK-80〉目
7-1046-1901 ¥380
23×76×H21

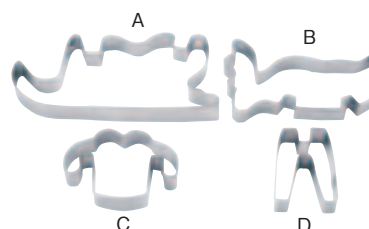

⑳ 18-8クッキー抜型
トナカイ&スレイ

No.1952
〈WNK-84〉目 7-1046-2001 ¥1,800
A:158×65 C:82×56 高さ21
B:116×62 D:45×60

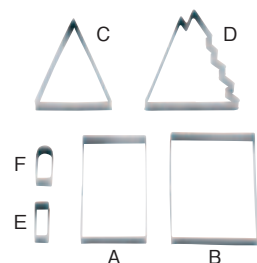

㉑ 18-8クッキー抜型
ハウストライアングル
No.1955

〈WNK-83〉目 7-1046-2101 ¥1,800
A:132×76 D:115×134 高さ21
B:136×101 E:19×45
C:94×119 F:16×43

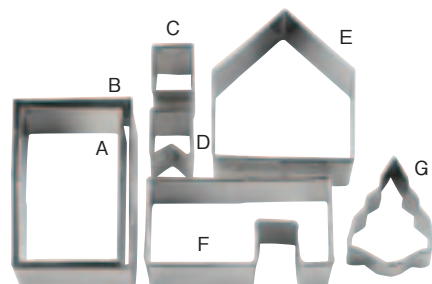

㉒ 18-0クッキー抜型
クッキーハウス
No.1743

〈WNK-85〉目 7-1046-2201 ¥1,600
A:53×92 E:71×87 A~F 高さ31
B:61×96 F:96×61 G 高さ24
C:20×30 G:41×59
D:20×27

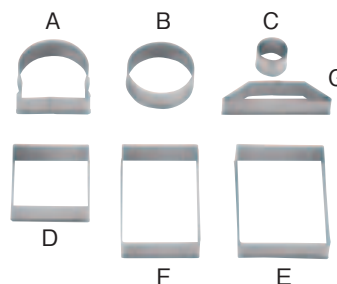

㉓ 18-0クッキー抜型
自動車ポッポ
No.2000

〈WNK-81〉目 7-1046-2301 ¥1,800
A:59×60 E:94×70 高さ26
B:φ55 F:95×60
C:φ25 G:89×18
D:60×60

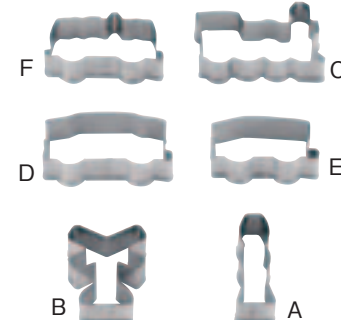

㉔ 18-8クッキー抜型
連結自動車ポッポ
No.2001

〈WNK-82〉目 7-1046-2401 ¥1,800
A:24×65 D:79×42 高さ21
B:47×57 E:65×37
C:78×49 F:74×42

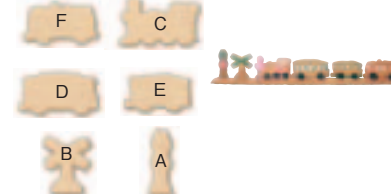
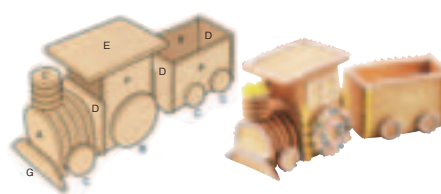

製菓用品

シリコンマット

天板・
絞り袋・スパチュラ

チョコレート用品・
ハケ・ゴムヘラ

製菓用型

フレキシブルモールド・
天板型

クッキー抜型

製パン用品

使い捨てモールド・
カップ・ラッピング

販売トレー・
バスケット・POP

和菓子用品・
アメ細工類

製菓用機械

クッキーをグラスやカップにちょこんと掛けて、かわいいティータイムを演出!



18-8 ちょいかけクッキー

① ひこうき No.3670
〈WKT-Y0〉目 7-1047-0101 ¥550
59×56×H26



② ロケット No.3671
〈WKT-Y1〉目 7-1047-0201 ¥550
34×67×H26



③ とり No.3672
〈WKT-Y2〉目 7-1047-0301 ¥550
66×48×H26

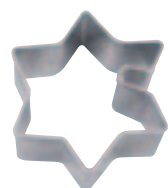

④ ほし No.3673
〈WKT-Y3〉目 7-1047-0401 ¥550
54×60×H26



⑤ つき No.3674
〈WKT-Y4〉目 7-1047-0501 ¥550
53×62×H26



⑥ ちょう No.3675
〈WKT-Y5〉目 7-1047-0601 ¥550
42×59×H26

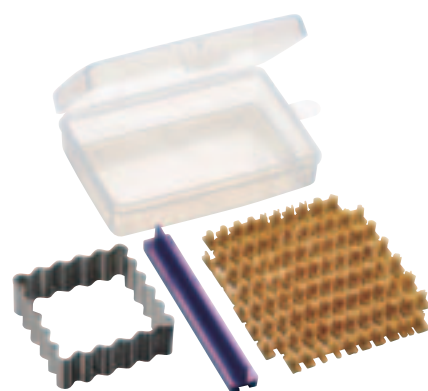

⑦ ミニミニクッキースタンプ I No.1744 (アルファベット)
〈WKT-X0〉目 7-1047-0701 ¥950
200×125×H40
材質:スタンプ台、文字パーツ/ABS樹脂
抜型/18-8ステンレス
ケース/ポリプロピレン
セット内容:スタンプ台、クッキー抜型、アルファベット55個、数字18個、記号20個、収納ケース

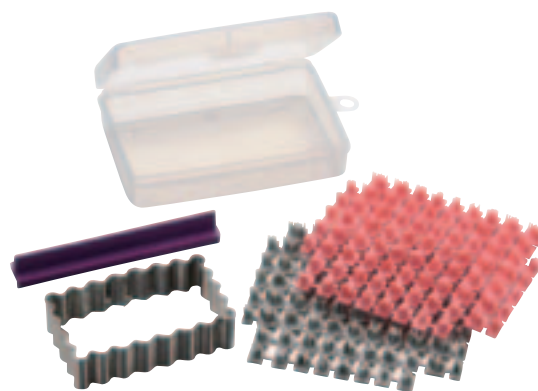

⑧ ミニミニクッキースタンプ II No.1749 (ひらがな)
〈WKT-X1〉目 7-1047-0801 ¥1,200
200×135×H49
材質:スタンプ台、文字パーツ/ABS樹脂
抜型/18-8ステンレス
ケース/ポリプロピレン
セット内容:スタンプ台、クッキー抜型、ひらがな46個、濁点18個、小文字10個、収納ケース



⑨ PS クッキー動物抜型 No.752 (10ヶ入)
〈WKT-09〉目 7-1047-0901 ¥550
ヒヨコ、オットセイ、タマゴ、イヌ、トビ、ペンギン、ウサギ、アヒル、ニワトリ、タヌキ
材質:スチロール樹脂 耐熱温度:80℃



⑩ PS クッキー抜型フィガ (数字) No.1734 (13ヶ入)
〈WKT-L0〉目 7-1047-1001 ¥950
セット内容:0~9 ? = +
材質:スチロール樹脂 耐熱温度:80℃



⑪ PS クッキー抜型アルファベット No.1733 (26ヶ入)
〈WKT-L1〉目 7-1047-1101 ¥1,800
セット内容:アルファベット26文字
材質:スチロール樹脂 耐熱温度:80℃



⑫ PC恐竜クッキー抜型(3ヶ入) No.1308
〈WKT-X9〉目 7-1047-1201 ¥450
約76×128×H13
材質:ポリプロピレン

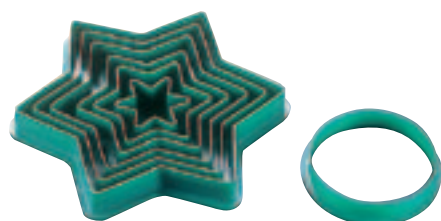

⑬ ミルフィーユキット もみの木 C-011 〈WML-20〉 7-1047-1301 ¥770
丸型1ヶφ70 星型6ヶ
最大150×150 最小40×40
材質:ポリプロピレン 耐熱温度:100℃
●冷凍パイ生地を使って、簡単に作れます。

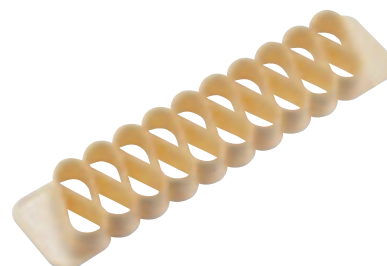

⑭ サーマー クッキー抜マンデルン20ヶ取 36163
〈WKT-P0〉 7-1047-1401 ¥1,800
300×65×H25
耐熱温度:75℃

Martellato マルテラート
クイジンステンシル

洗 耐熱温度: -40℃~100℃
材質: ポリエチレンテレフテレート



① スプーン抜型 SCSP01
〈WNK-68〉 7-1048-0101 ¥11,000
510×310×H2
出来上がり寸法: 30×130

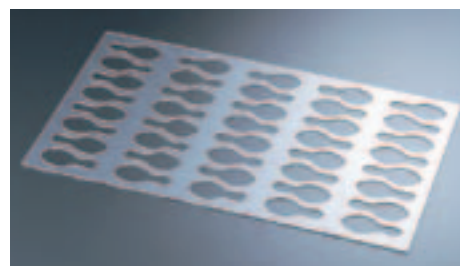

② スモールスプーン抜型 SCSP03
〈WNK-69〉 7-1048-0201 ¥11,000
510×310×H2
出来上がり寸法: 36×76

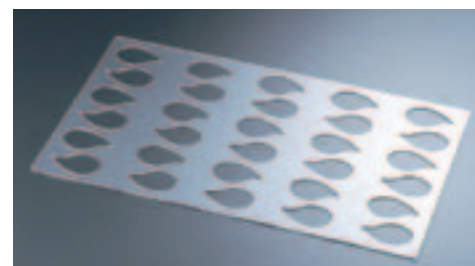

③ ティアー抜型 SCSP04
〈WNK-70〉 7-1048-0301 ¥11,000
510×310×H2
出来上がり寸法: 42×66

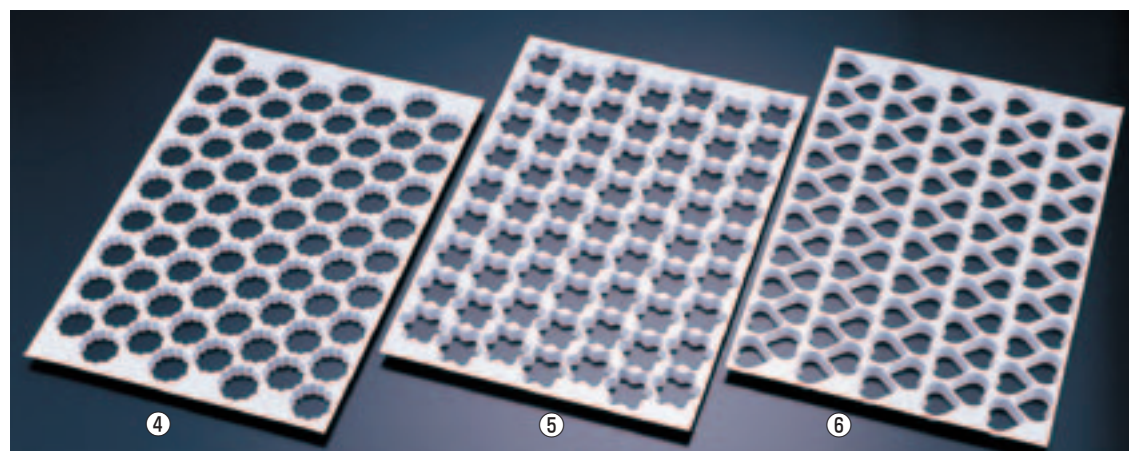

サーモ クッキー カuttingシート (耐熱温度: 75℃)

④ 菊型 〈WKT-N5〉 ¥10,300
7-1048-0401 47511 72ヶ取 575×390
7-1048-0402 47521 95ヶ取 575×390
生地抜きサイズ: 72ヶ取 φ46 95ヶ取 φ36

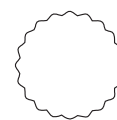

⑤ 星型 〈WKT-N6〉 ¥10,300
7-1048-0501 47551 63ヶ取 575×390
7-1048-0502 47561 95ヶ取 575×390
生地抜きサイズ: 63ヶ取 φ52 95ヶ取 φ38



⑥ ハート型 〈WKT-N7〉 ¥10,300
7-1048-0601 47591 95ヶ取 575×390
7-1048-0602 47601 116ヶ取 575×390
生地抜きサイズ: 95ヶ取 幅42 116ヶ取 幅37



焼き上がったクッキーにユニークな顔付け!



⑦ ハロウィンフェイススタンプ 1755
〈WHL-77〉 7-1048-0701 ¥550
スタンプ台: φ70
材質: スタンプ台/メタクリル樹脂
パーツ/ABS樹脂
収納ケース/PET
セット内容: パーツ、スタンプ台、収納ケース
●スタンプ台に切り離れたパーツをセットするだけで簡単顔付け。
●手軽に、いつもの型でハロウィン仕様に。
※抜き型はセットに含まれません。

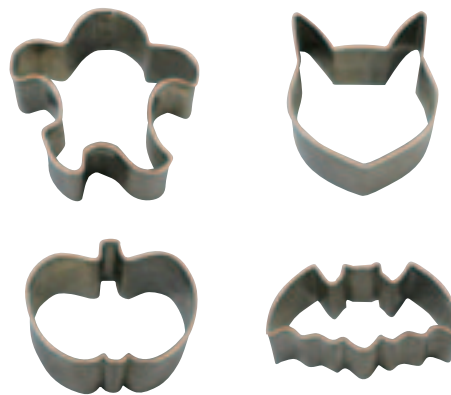

⑧ ハロウィンミニステンシルセット 1978
〈WHL-78〉 7-1048-0801 ¥700
ステンシルφ42×56
セット内容: ステンシル4枚、抜き型4個(おばけ、ねこ、かぼちゃ、こもり)



●それぞれの抜き型に合わせた顔の表情のステンシルセットで、手軽にハロウィンクッキーが作れます。



⑨ ハロウィンステンシルセット 1977
〈WHL-79〉 7-1048-0901 ¥950
丸型φ83×32 菊型φ77×31
ステンシルφ100×120
セット内容: ステンシル6枚、抜き型2個(丸型、菊型)



⑧⑨材質: ステンシル/ポリプロピレン
抜き型/18-8ステンレス
●ステンシルは洗って何度でも使えます。

カルピット ペストリーグッズ ①~⑱材質：プラスチック製



① ギャレットフリル 抜型セット 86201
 〈WNK-58〉 7-1049-0101 ¥1,540
 外径φ85 内径φ35

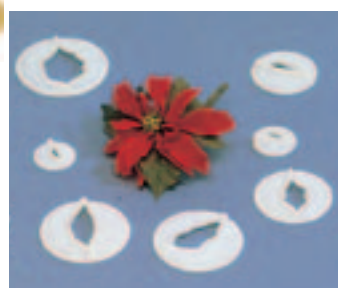

② ポインセチア抜型 7pcsセット 86177
 〈WNK-59〉 7-1049-0201 ¥3,300
 A 35×60 E 18×45
 B 10×25 F 7×23
 C 18×55 G 12×45
 D 25×55

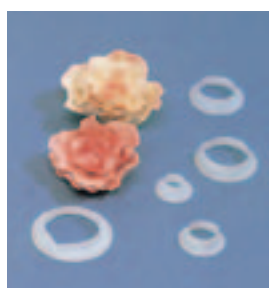

③ バラ花びら抜型 5pcsセット 86182
 〈WNK-60〉 7-1049-0301 ¥2,300
 A 39×43 D 32×35
 B 19×21 E 26×29
 C 13×14



④ 野ばら抜型 4pcsセット 86185 〈WNK-51〉
 7-1049-0401 ¥2,400
 大 25×25
 中 20×20
 小 17×17
 ミニ 13×13



⑤ ベル抜型 3pcsセット 86226 〈WNK-61〉
 7-1049-0501 ¥2,100
 大 φ54×H52
 中 φ42×H41
 小 φ25×H24



⑥ ハート抜型 3pcsセット 86413 〈WNK-29〉
 7-1049-0601 ¥1,800
 大 36×33×H8
 中 28×21×H8
 小 20×18×H8



⑦ スター抜型 3pcsセット 86196 〈WNK-49〉
 7-1049-0701 ¥2,300
 大 42×42
 中 34×34
 小 26×26



⑧ 紅葉抜型 3pcsセット 86166 〈WNK-32〉
 7-1049-0801 ¥2,100
 大 48×40
 中 31×27
 小 19×18



⑨ オーク葉抜型 3pcsセット 86167 〈WNK-33〉
 7-1049-0901 ¥2,100
 大 22×44
 中 18×35
 小 12×24



⑩ ひいらぎ葉抜型 3pcsセット 86152 〈WNK-34〉
 7-1049-1001 ¥1,900
 大 15×29
 中 12×24
 小 9×19



⑪ ツタの葉抜型 3pcsセット 86160
 〈WNK-36〉 7-1049-1101 ¥1,900
 大 28×29
 中 20×20
 小 14×14



⑫ カーネーション抜型 3pcsセット 86112
 〈WNK-35〉 7-1049-1201 ¥1,900
 大 φ40
 中 φ27
 小 φ23



⑬ ランの葉抜型 3pcsセット 86170
 〈WNK-37〉 7-1049-1301 ¥1,900
 花びら 27×33
 葉 大 20×35
 葉 小 11×41



⑭ ローズの葉抜型 3pcsセット 86181
 〈WNK-38〉 7-1049-1401 ¥1,900
 大 25×42
 中 19×31
 小 15×25



⑮ バラのへた抜型 3pcsセット 86180
 〈WNK-39〉 7-1049-1501 ¥1,900
 大 φ40
 中 φ34
 小 φ30



⑯ 雛菊抜型 3pcsセット 86120
 〈WNK-57〉 7-1049-1601 ¥1,800
 大 φ30
 中 φ22
 小 φ18



⑰ ラン抜型 2pcsセット 86172
 〈WNK-52〉 7-1049-1701 ¥1,900
 花びら φ32
 めしべ 17×19



⑱ シンガポール ラン 抜型 86171
 〈WNK-50〉 7-1049-1801 ¥1,730
 花びら大 42×38
 花びら小 17×21
 めしべ 13×20

料理道具
調理小物
調理機械
厨房機器
設置
サービス用品
喫茶用品
軽食
製菓用品
棚・ラック
洗濯用品
清掃用品
白衣
消耗品
ハンケット
ウェア
フラット
ウェア
テーブル
ウェア
卓上
備品
料理
演出
用品
グラス
食器
ホテル
用品
テーブル
椅子
サイン
店舗
備品



カルピット
ペストリーグッズ

①～⑬・⑮材質:プラスチック製



① 花びら抜型
2pcsセット
86103 <WNK-47>
7-1050-0101 ¥1,600
大 φ49
小 φ26



② スイートピー抜型
2pcsセット
86190 <WNK-31>
7-1050-0201 ¥1,600
大 27×29×H10
小 26×22×H10



③ 桜草抜型
2pcsセット
86175 <WNK-40>
7-1050-0301 ¥1,600
大 φ27
中 φ21



④ ラップスイセン抜型
2pcsセット
86130 <WNK-53>
7-1050-0401 ¥1,600
花びら 38×38
めしべ 25×11



⑤ ジャスミンのヘタ抜型
86115 <WNK-42>
7-1050-0501 ¥740
φ20



⑥ 菊葉 抜型
86165 <WNK-30>
7-1050-0601 ¥1,300
41×55



⑦ シダの葉抜型
86168 <WNK-46>
7-1050-0701 ¥1,540
31×63



⑧ プッシュ式 抜型セット
花びら3pcs
86101 <WNK-56>
7-1050-0801 ¥1,440
大 φ13
中 φ9
小 φ6



⑨ プッシュ式 抜型セット
ユリ2pcs
86169 <WNK-55>
7-1050-0901 ¥1,120
大 φ14
中 φ9



⑩ プッシュ式抜型用
インジェクター
86110
<WNK-41> 7-1050-1001 ¥1,100
全長52
●プッシュ式抜型にセッティングすれば簡単に生地を抜けます。

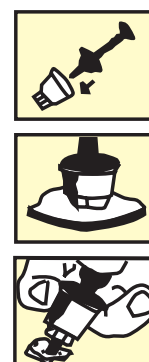

⑪ スクロール
エンボス押型
A 4pcsセット
CDE281
<WOS-02> 7-1050-1101 ¥2,600
A 11×42
B 10×45
C 10×37
D 12×34



⑫ クリスマス
エンボス押型
4pcsセット
CDE283
<WOS-01> 7-1050-1201 ¥2,600
ツリー 15×23
ひいらぎ 18×12
ベル 24×10
バード 20×15



⑬ 動物エンボス押型
4pcsセット
CDE284
<WOS-06> 7-1050-1301 ¥2,600
リス 27×22
蝶々 25×18
カモ 30×18
ウサギ 28×22



⑭ シリコン 葉脈型
マット 4pcsセット
86244
<WMT-B6> 7-1050-1401 ¥3,500
葉 大 87×103
丸 50×60
小判 44×65
ノエル 84×36

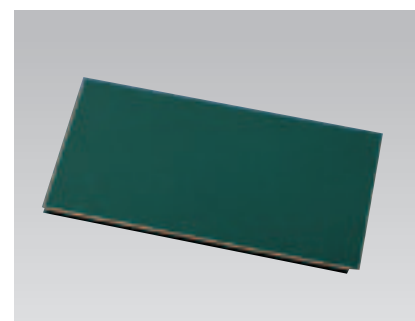

⑮ シュガーペースト
ボード83440G
<WBC-37> 7-1050-1501 ¥8,800
245×170×H6

製菓用品

シリコンマット

天板・デコレーター・絞り袋・スパチュラ

チョコレート用品・ハケ・ゴムヘラ

製菓用型

フレキシブルモールド・天板型

パテ抜・クッキー抜型

製パン用品

使い捨てモールド・カップ・ラッピング

販売トレイ・バスケット・POP

和菓子用品・アメ細工類

製菓用機械



- ① **マトファトースト型**〈WTC-01〉
 7-1052-0101 341705(太) 内寸240×70×H34 ¥23,000
 できあがり寸法:φ70×240
 7-1052-0102 341701(細) 内寸300×45×H22 ¥23,000
 できあがり寸法:φ45×300
 材質:スチール・錫メッキ

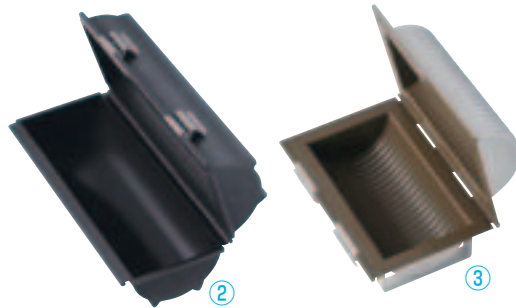

- ② **アルミ ミニラウンドパン型** SN2304
 〈WPV-48〉 7-1052-0201 ¥12,000
 できあがり寸法:φ120×331
 材質:アルミニウム・フッ素樹脂加工
- ③ **アルタイト 波紋ミニラウンドパン型** SN2305
 〈WPV-50〉 7-1052-0301 ¥6,600
 270×180×H130 できあがり寸法:φ120×220
 材質:アルタイト・内面フッ素樹脂加工



- ④ **アルタイト メッシュパン型**
 〈WPV-08〉 7-1052-0401 ¥4,300
 内寸205×110×H55
 できあがり寸法:φ110×205



- ⑤ **フラワーブレッド焼型** No.2379
 〈WBL-63〉 7-1052-0501 ¥1,200
 外寸:224×85×H85(蓋付)
 内寸:220×77×H69
 ⑤~⑧材質:スチールアルミメッキ



- ⑥ **スターブレッド焼型** No.2378
 〈WBL-60〉 7-1052-0601 ¥1,200
 外寸:224×85×H85(蓋付)
 内寸:220×74×H70

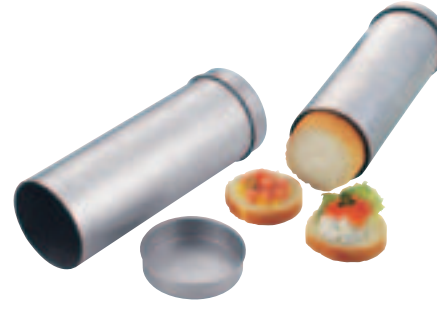

- ⑦ **サークルブレッド焼型** No.2376
 〈WBL-61〉 7-1052-0701 ¥1,200
 外寸:225×84×H84(蓋付)
 内寸:220×78×H78



- ⑧ **ハートブレッド焼型** No.2377
 〈WBL-62〉 7-1052-0801 ¥1,200
 外寸:224×85×H85(蓋付)
 内寸:220×71×H71



- ⑨ **ベアブレッド焼型**
(ステンシル付) No.2388
 〈WBL-69〉 7-1052-0901 ¥1,600
 外寸:225×104×H104
 内寸:221×91×H80
 材質:焼型/スチールアルミメッキ
 ステンシル/ポリプロピレン(耐熱100℃)



- 付属のクマ・パンダ・トラ3種類のステンシルに、粉糖をかけてかわいい模様のパン型ができます。



- ⑩ **セラミック加工 シュトゥーレン型** KG-234
 〈WSY-09〉 7-1052-1001 ¥5,500
 内寸178×117×H70
 内面:セラミックコーティング加工
 外面:ブラックコーティング加工



- ⑪ **フランスパン生地取り板 (目盛り)** KG-1090 〈WTL-F5〉

	cm		
7-1052-1101	50	500×115	¥3,600
7-1052-1102	70	700×115	¥4,800

 材質:ABS製(耐熱80℃)
 ● 表面(生地面)に生地が付きにくいように溝があります。



- 裏面に目盛りが付いている為、パンを同じ長さに仕上げのりに便利です。



- ⑫ **カーライル 40481**
ソフトカウンターブラシ
 〈JBL-73〉 7-1052-1201 ¥2,700
 330×H50 ポリエステル毛 耐熱温度130℃
 ● カウンターの小麦粉をはらうのに最適。
 プラスチックハンドルとの一体構造により衛生的です。
- ⑬ **マトファ 118305 黒ブラシ**
 〈WBL-02〉 7-1052-1301 全長:210 ¥6,600
- ⑭ **マトファ 116050 パンブラシ**
 〈WBL-03〉 7-1052-1401 全長:330 ¥5,830
- ⑮ **マトファ 118310**
フランスパンブラシ
 〈WBL-04〉 7-1052-1501 全長:350 ¥8,800

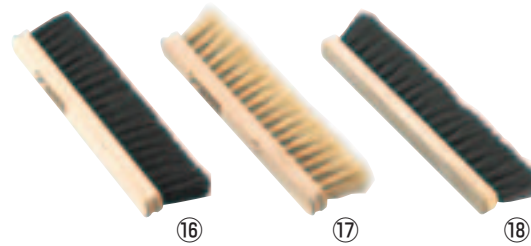

- サーモ パンブラシ
- ⑯ **木柄(馬毛) 44375**
 〈WBL-31〉 7-1052-1601 ¥3,400
 300×80
- ⑰ **木柄(馬毛) 44381**
 〈WBL-32〉 7-1052-1701 ¥3,400
 300×80
- ⑱ **プラ柄(馬毛) 44745**
 〈WBL-33〉 7-1052-1801 ¥3,400
 300×80

料理道具
調理小物
調理機械
厨房機器
設備
サーブ
用品
喫茶用品
軽食
製菓用品
棚
ラック
洗濯用
清掃用品
白衣靴
消耗品
パン
ウェア
テーブル
卓上
料理
演出
用品
グラス
食器
ホテル
用品
椅子
サイン
店舗
備品

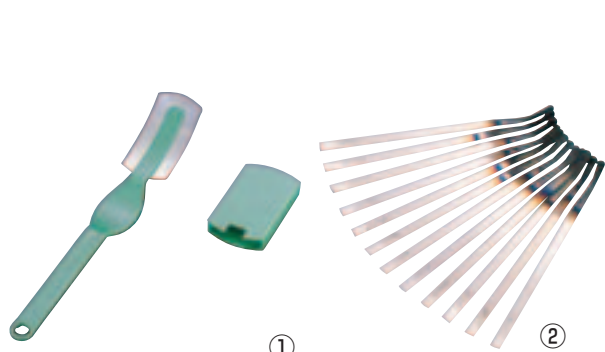

- ① **マトファ ベーカーブレード** **120006**
 〈WBC-45〉 **7-1053-0101** ¥1,160
 全長:150(耐熱120°C)
- ② **マトファ クーナナイフ 12本組** **120022(スチール製)**
 〈WKC-13〉 **7-1053-0201** ¥18,600
 全長:120
 ●パン生地に線を入れたり穴を明ける道具です。

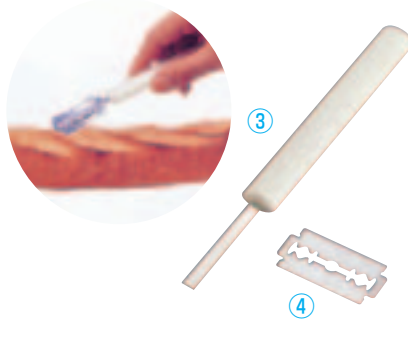

- ③ **プラ柄 カミソリ刃ホルダー ES-1**
 〈WKM-04〉 **7-1053-0301** ¥640
 全長:160(耐熱80°C)
- ④ **両刃カミソリ刃 ES-2 (10枚入)**
 〈WKM-05〉 **7-1053-0401** ¥400
 43×23
 ※取扱いの際は、手を切らないように御注意ください。



- ビクトリノックス**
 ⑤ **ベーカースナイフ 0.7830.10R4**
 〈WBC-56〉 **7-1053-0501** ¥4,000
 刃渡り:60mm
 ●折たたみ式のブレードで収納に便利なコンパクトタイプです。
 ●ブレードはパンなどが切り分けやすい波刃です。



- ⑥ **ベーカースブレード ストレート 5.2531**
 〈WBC-55〉 **7-1053-0601** ¥1,300
 全長:135 刃渡り:40
 材質:ステンレススチール
 ●収納に便利なコンパクトタイプです。
 ●切り分けしやすい波刃です。

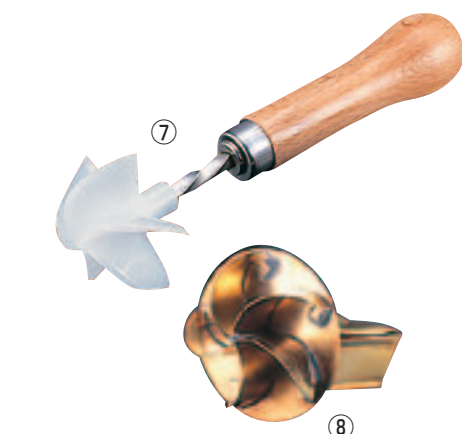

- ⑦ **マトファ 82335 カイザーロール**
 〈WKL-05〉 **7-1053-0701** ¥18,150
 φ70×150
- ⑧ **真鍮製 カイザーロール**
 〈WKL-04〉 **7-1053-0801** ¥7,300
 φ75×H75

- ⑨ **サーモ PP製 ブレッドマーカ 43791**
 〈WBL-53〉 **7-1053-0901** ¥670
 φ67×H63

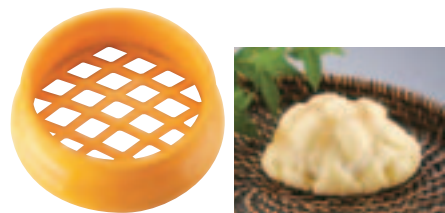

- ⑯ **プラスチック メロンパン型 SN4181**
 〈WML-88〉 **7-1053-1901** ¥480
 φ104×H33
 材質:プラスチック

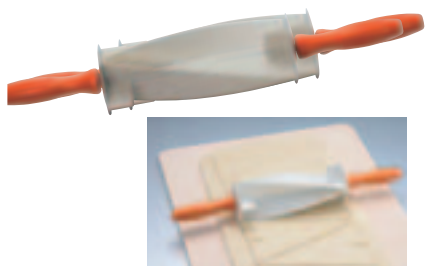

- ⑳ **クロワッサンカッター No.1658**
 〈WKL-32〉 **7-1053-2001** ¥1,500
 φ65×374
 生地カットサイズ:100×170

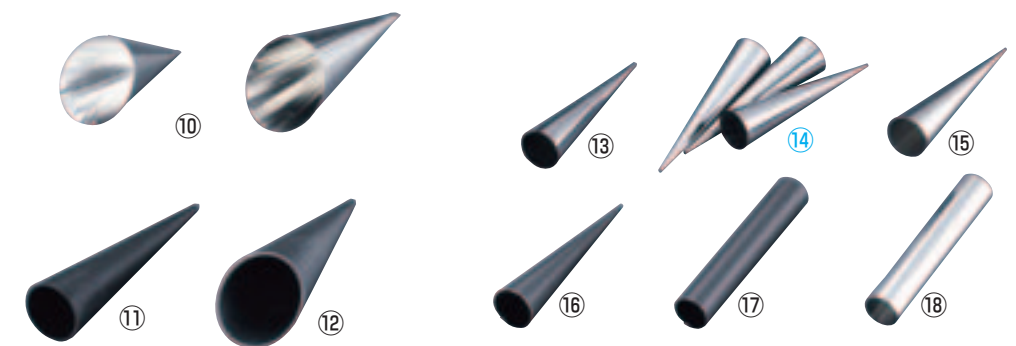

- ⑩ **マトファ ハムコルネ (スズメッキ)** **〈WKL-11〉**
 7-1053-1001 342447 φ50×90 ¥1,970
 7-1053-1002 342448 φ50×140 ¥2,170

- ⑪ **マトファ エグゾグラス 三角コルネ 345446** **洗**
 〈WEG-05〉 **7-1053-1101** ¥1,380
 φ35×140
 材質:複合樹脂 耐熱温度:250°C

- ⑫ **マトファ エグゾグラス ハムコルネ 345448** **洗**
 〈WEG-06〉 **7-1053-1201** ¥1,710
 φ50×140
 材質:複合樹脂 耐熱温度:250°C
 ⑪⑫特長 ●焼き上がり後は、コルネがすぐに冷えますので、生地が離れやすくなります。

- ⑬ **18-0三角コルネ型**
 〈WKL-25〉 **7-1053-1301** ¥200
 φ30×128

- ⑭ **18-0 三角コルネ型 No.571 (3本組)**
 〈WKL-10〉 **7-1053-1401** φ30×128 ¥650

- ⑮ **プリキ 三角コルネ型**
 〈WKL-08〉 **7-1053-1501** 全長:135 ¥280

- ⑯ **スルトン コルネ型**
 〈WKL-18〉 **7-1053-1601** 全長:135 ¥1,300

- ⑰ **スルトン ホーン型** **〈WHC-03〉 ¥1,300**
 7-1053-1701 7分 φ21×135
 7-1053-1702 8分 φ24×135

- ⑱ **プリキ クリームホーン 8分**
 〈WKL-29〉 **7-1053-1801** ¥400
 φ25×135



- ㉑ **マトファ 141002 クロワッサンカッター**
 〈WKL-02〉 **7-1053-2101** ¥45,760
 φ80×350
 ※生地を連続的に切る事ができます。



- ㉒ **ステンレス クロワッサンカッター SN4240**
 〈WKL-28〉 **7-1053-2201** ¥8,850
 φ120×413(刃渡り200)
 生地カットサイズ:180×200

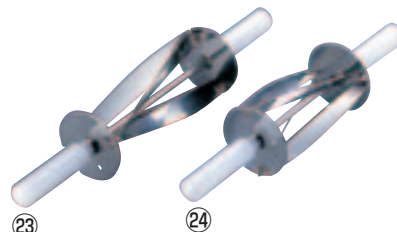

- ㉓ **サーモ クロワッサンカッター 44075** **〈WKL-20〉 7-1053-2301** ¥39,000
 φ78×430 生地カットサイズ:115×210
 ●連続して均一の大きさの生地をカットできます。

- ㉔ **サーモ クロワッサンカッター 44775** **〈WKL-19〉 7-1053-2401** ¥27,000
 φ78×380 生地カットサイズ:110×160

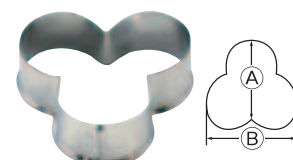

- ㉕ **プリキ三色パン型**
 〈WPKV-10〉 **7-1053-2501** ¥1,050
 内 A80×B100×H34



Murano(ムラノ) 籐製 醗酵カゴ (①~④) ※醗酵カゴは手作りのため、多少サイズが異なります。

① 小判型 大

〈WHT-27〉 7-1054-0101 ¥3,700
内223×150×H62

② 小判型 小

〈WHT-28〉 7-1054-0201 ¥3,400
内195×126×H64

③ 小判型 ロング

〈WHT-30〉 7-1054-0301 ¥4,500
内345×115×H60

④ 丸型〈WHT-29〉

7-1054-0401 19cm ¥3,200
内φ183×H70
7-1054-0402 22cm ¥3,400
内φ210×H76
7-1054-0403 24cm ¥3,700
内φ222×H76



サーモ 醗酵カゴ 丸型(ポリプロピレン)

⑤ 48729 ブルー 〈WHT-11〉 7-1054-0501 ¥3,800
内φ245×H80 パン生地約1,500g対応

⑥ 48719 オレンジ 〈WHT-12〉 7-1054-0601 ¥3,600
内φ220×H80 パン生地約1,000g対応

⑦ 48709 グリーン 〈WHT-13〉 7-1054-0701 ¥3,100
内φ180×H65 パン生地約 500g対応

※⑤~⑩耐熱温度125℃

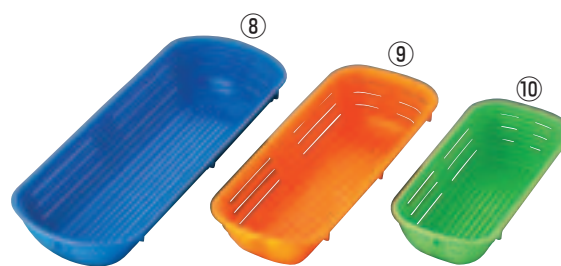

サーモ 醗酵カゴ 長角型(ポリプロピレン)

⑧ 48779 ブルー 〈WHT-14〉 7-1054-0801 ¥4,100
内430×137×H68 パン生地約1,500g対応

⑨ 48769 オレンジ 〈WHT-15〉 7-1054-0901 ¥3,800
内353×124×H65 パン生地約1,000g対応

⑩ 48759 グリーン 〈WHT-16〉 7-1054-1001 ¥3,300
内270×116×H60 パン生地約 500g対応

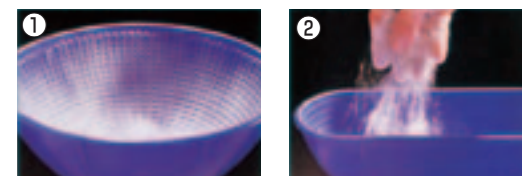

〈使用方法〉

- ①小麦粉をムラなく敷きます。
 - ②もう一度小麦粉を敷いてパン生地を入れます。
- ※オイルのご使用は避けてください。



⑪ 発酵ねかしかご(綿布付)C-7

〈WHT-23〉 7-1054-1101 ¥5,000
内φ180×H70
容量:約1,500c.c.(生地約500g)



⑫ スプレー クッキングオイル ベーカーズセパレ

〈WOI-01〉 7-1054-1201 ¥1,100

500ml

- 天板、型類はもちろん、フライパン、ホットプレートなどの調理器具にも最適。

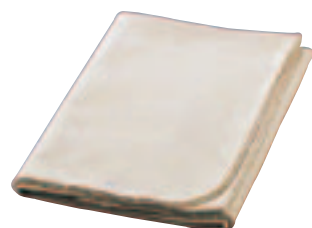

⑬ Ωパン・ケーキマット (コットン100%) 〈WPV-05〉

No.				
7-1054-1301	1	950×500	¥1,900	
7-1054-1302	2	1,500×470	¥2,500	
7-1054-1303	3	1,000×950	¥3,000	
7-1054-1304	4	2,000×960	¥5,400	
7-1054-1305	5	3,000×960	¥7,800	



⑭ パン・ケーキ 作業台マット ミニ(コットン100%)

〈WPV-28〉 7-1054-1401 ¥1,050
500×470

- 生地練り、及びのし合、クッキー等の抜き台に、敷いてご使用ください。



⑮ ミューファン パン生地マット (抗菌)

No.				
7-1054-1501	1	900×460	¥2,600	
7-1054-1502	2	1,500×460	¥4,200	
7-1054-1503	3	1,000×920	¥4,600	

- 材質:綿100%(スリット系「ミューファン」使用)
- 純銀の糸「ミューファン」は、酵母菌には影響を与えず、雑菌繁殖を抑制します。
 - パン生地の保湿、保温、熟成、分割などの作業が衛生的に行えます。

製菓用品

天板・シリコンマット

デコレーター・絞り袋・スパチュラ

チョコレート用品・ハケ・ゴムヘラ

製菓用型

フレキシブルモルド・天板型

パテ抜・クッキー抜型

製パン用品

使い捨てモルド・カップ・ラッピング

販売トレイ・バスケット・POP

和菓子用品・アメ細工類

製菓・製パン用機械

料理道具
調理小物
調理機械
厨房機器
設備
サ
ー
ビ
ス
用
品
喫
茶
用
品
軽
食
用
品
製
菓
用
品
棚
ウ
ゴ
ン
洗
浄
用
清
掃
用
品
白
長
靴
消
耗
品
ハ
ン
ケ
ッ
ト
フ
ラ
ッ
ト
テ
ー
ブ
ル
卓
上
備
品
料
理
演
出
用
品
食
器
ホ
テ
ル
用
品
テ
ー
ブ
ル
サ
イ
ン
店
舗
備
品

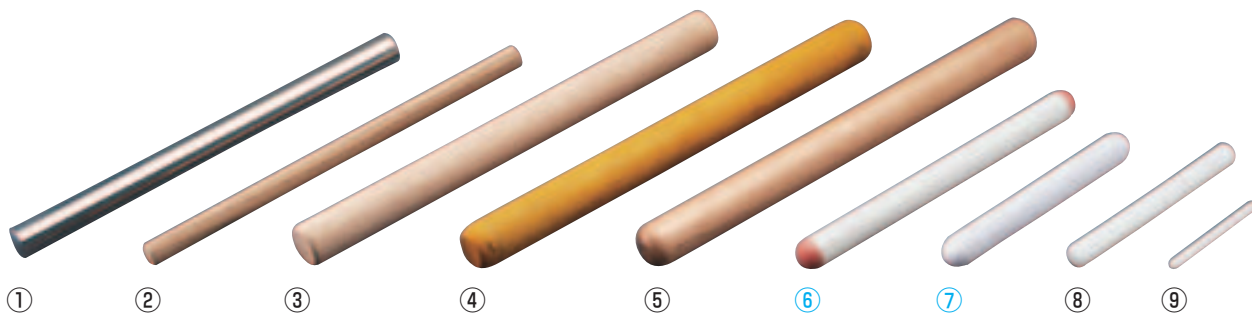

① Ω 18-8 パイプめん棒
<WMV-21>

cm	
7-1055-0101	30 φ32 ¥6,700
7-1055-0102	45 φ32 ¥7,500
7-1055-0103	60 φ32 ¥8,300

② Ω 本職用 榎 めん棒
<WMV-20>

cm	
7-1055-0201	30 φ25 ¥ 700
7-1055-0202	45 φ25 ¥1,000
7-1055-0203	60 φ25 ¥1,250

③ Ω 木製太口 榎 めん棒
<BMV-03>

7-1055-0301	大 φ45×500 ¥3,100
7-1055-0302	小 φ40×500 ¥2,700

④ マトファ めん棒 

④ 140007 ツゲ
<WMV-10> 7-1055-0401 ¥20,200
φ45×500

⑤ 82281 カエデ
<WMV-30> 7-1055-0501 ¥8,690
φ45×500

⑥ ガス抜 らせんめん棒
<WMV-02> 
7-1055-0601 大 φ32×350 ¥1,050
7-1055-0602 小 φ32×220 ¥ 820
材質:本 体/ABS樹脂 (耐熱70℃)
両端部/スチロール樹脂

⑦ ガス抜きめん棒

<WMV-33> 
7-1055-0701 No.7238 大 ¥900
φ34×375
7-1055-0702 No.7239 小 ¥700
φ34×250

材質:ABS樹脂(耐熱80℃)
凸凹があるので空気が抜きやすい!!

カルピット 細工めん棒

⑧ 83409 
<WMN-03> 7-1055-0801 ¥3,400
φ23×230 材質:プラスチック製

⑨ 83405
<WMN-04> 7-1055-0901 ¥2,100
φ12×128 材質:プラスチック製

⑩ 木製 めん棒(朴)
<BMV-01>

cm	
7-1055-1001	30 φ32 ¥ 400
7-1055-1002	45 φ32 ¥ 640
7-1055-1003	60 φ32 ¥1,060
7-1055-1004	75 φ34 ¥1,340
7-1055-1005	90 φ34 ¥1,900
7-1055-1006	120 φ37 ¥3,500

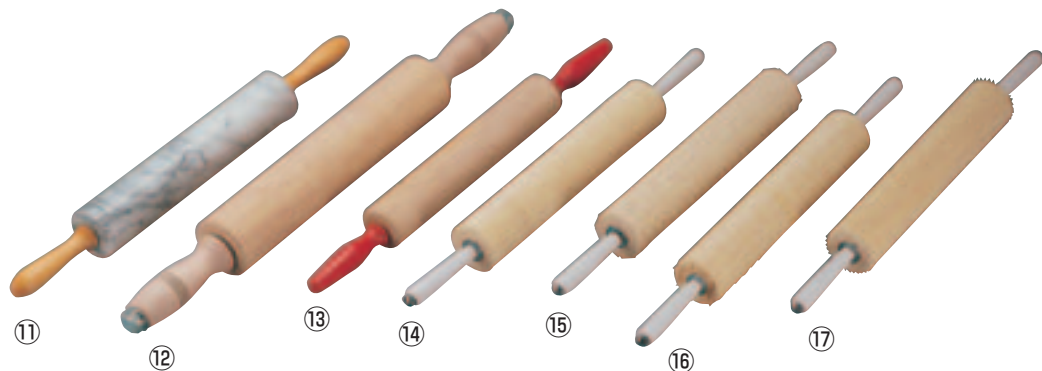

⑪ 大理石 めん棒 小
<WMV-04> 7-1055-1101 ¥3,900
φ50×250 全長450

⑫ 木製 ローラー式 めん棒
太型(ミズメ材) <WMV-03>
全長
7-1055-1201 φ60×240 480 ¥ 7,000
7-1055-1202 φ60×300 540 ¥ 7,500
7-1055-1203 φ75×300 540 ¥10,000
7-1055-1204 φ90×300 540 ¥13,500

⑬ 木製 ローラー式 めん棒(ブナ材)
<WMV-05> 7-1055-1301 ¥1,200
φ50×250 全長440

ローラー式 めん棒
⑭ 千筋(ポリスチレン)
<WMV-06> 7-1055-1401 ¥16,600
φ50×265 全長440

⑮ バスケット(ポリスチレン)
<WMV-07> 7-1055-1501 ¥16,600
φ50×265 全長440

⑯ レンガ(ポリスチレン)
<WMV-08> 7-1055-1601 ¥16,600
φ50×265 全長440

⑰ スター(ポリスチレン)
<WMV-09> 7-1055-1701 ¥16,600
φ50×265 全長440

⑱ PE めん棒
<WMV-35> 
cm
7-1055-1801 30 ¥3,050
7-1055-1802 45 ¥3,750
7-1055-1803 60 ¥6,050
7-1055-1804 75 ¥6,050
φ31.5
材質:ポリエチレン 耐熱温度:70℃

⑲ アルミパイプ
テフロン加工めん棒
<WMV-26> φ30
cm
7-1055-1901 30 ¥ 7,600
7-1055-1902 35 ¥ 8,600
7-1055-1903 40 ¥ 9,600
7-1055-1904 45 ¥10,300
7-1055-1905 50 ¥11,300
7-1055-1906 60 ¥13,000
7-1055-1907 70 ¥14,900
7-1055-1908 80 ¥17,000
7-1055-1909 90 ¥19,000
7-1055-1910 100 ¥22,000
7-1055-1911 120 ¥25,000

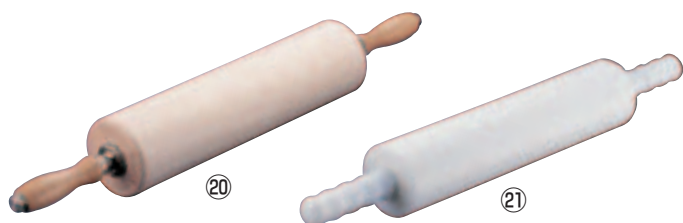

⑳ サーマ 木製ローリングピン<WLC-15> 
7-1055-2001 44915 30cm φ90×300 1,800g 全長:570 ¥26,000
7-1055-2002 44925 35cm φ90×350 2,050g 全長:620 ¥29,000
7-1055-2003 44935 40cm φ90×400 2,300g 全長:670 ¥30,000
●精密なボールベアリングを使用していますので、スムーズに回転します。

㉑ サーマ ローリングピン<WLC-14> 
7-1055-2101 44911 30cm φ90×300 1,700g 全長:520 ¥32,000
7-1055-2102 44921 35cm φ90×350 2,000g 全長:570 ¥35,000
7-1055-2103 44931 40cm φ90×400 2,200g 全長:620 ¥38,000
材質:ポリエチレン
●衛生的で洗浄しやすく、どんな生地にも使用できます。

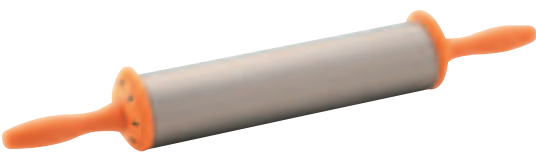

㉒ アルミローリングめん棒 No.1735
<WMV-34> 
7-1055-2201 ¥2,700
φ60×258 全長478
材質:本体/アルミニウム
芯棒/ステンレス丸棒
ハンドル/ポリプロピレン
●0・2・4・6・8mmの厚さ調整付



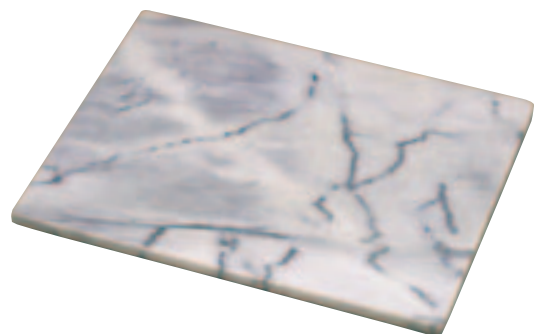

① TKG 大理石 のし台
〈WNS-05〉

	厚さ	kg	
7-1056-0101	500×400×18	約10	¥27,000
7-1056-0102	600×500×18	約16	¥40,000
7-1056-0103	700×550×18	約20	¥50,000
7-1056-0104	900×600×30	約42	¥82,000

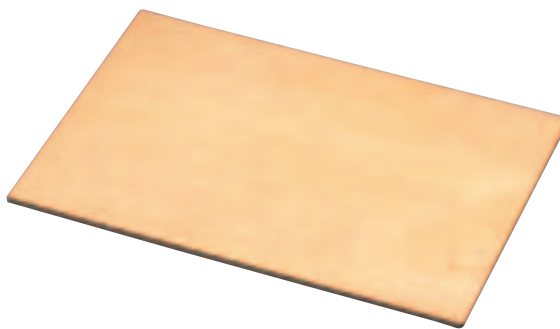

② ケーキめん台
(シナ合板) 〈WMV-01〉

7-1056-0201	450×300×H8	¥1,650
7-1056-0202	600×450×H8	¥3,200



③ 木製 引出し付 めん台
“キッチン主役” 〈AMV-06〉

7-1056-0301	大 500×450×H55	¥9,000
	引き出し有効内寸:400×370×H15	
7-1056-0302	小 450×300×H55	¥5,800
	引き出し有効内寸:310×210×H20	

材質:天然木合板
付属品:めん棒 φ25×全長450

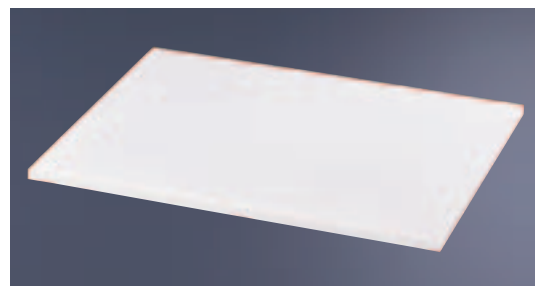

④ PE のし板 〈WNS-04〉

	cm		
7-1056-0401	45	450×360×H12	¥7,800
7-1056-0402	60	600×450×H12	¥12,950
7-1056-0403	90	900×600×H12	¥25,850

耐熱温度:-10℃~+95℃

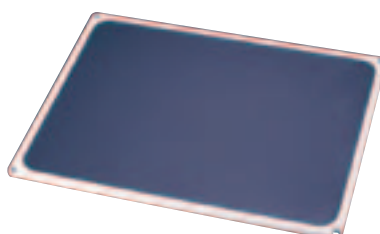

⑤ ブラックダイヤモンド
ストレッチスタンド
No.1617 大

〈WST-04〉 7-1056-0501 ¥5,800

560×420×H20
材質:アルミ鋼板・フッ素樹脂加工
台座:ABS
●金属の冷たさが生地を良い状態に保ち生地がつきにくい加工になっています。

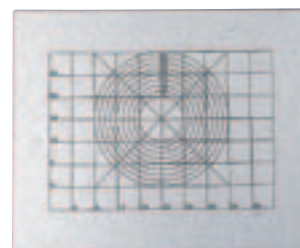

⑥ 製パン・製菓ボード
(人工大理石製)

〈WSI-24〉 7-1056-0601 ¥1,700

約435×535×H6
材質:ポリエステル・鉱物・ガラス繊維・樹脂塗料
質量:約2.2kg
耐熱温度:200℃
●マス目で製パン、円でパイやタルト作りに。
※インク部分に金属などが当たると欠落することがあります。



⑦ シリコン 製菓マット (目盛付)

〈WSL-85〉 7-1056-0701 ¥4,500

680×520
耐熱温度:-40℃~250℃
●ソリッドカラーなので白い生地が判別しやすくなります。
●目盛がついているので生地サイズが一目でわかります。

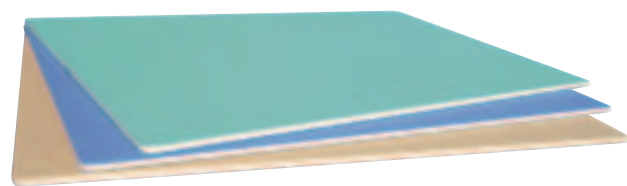

⑧ 抗菌 CBボード(製菓・製パン用) 洗

TCSK8-6040 〈WBC-53〉 ¥6,500

7-1056-0801	グリーン
7-1056-0802	ブルー
7-1056-0803	ベージュ

600×400×H8
材質:ポリエチレン
●ナイフ・庖丁が使えます。
●汚れが染み込まない、全面非発泡製。



⑨ ジャンボ ミラクル
クッキングマット 〈WML-23〉

7-1056-0901	大 800×1,030	¥9,300
7-1056-0902	小 580×800	¥5,000

素材:シリコン樹脂
耐熱温度:100℃
●打ち粉を使わなくても生地がつかず大変便利です。
●すべり止め加工が施してありますので、すべらず安心してご使用できます。
●リバーシブルタイプですので、両面で使用できます。



⑩ ミラクル
クッキングマット

〈WML-21〉 7-1056-1001 ¥2,700

520×420
素材:シリコン樹脂
耐熱温度:100℃

製菓用品

シリコンマット

アクリルターナー・絞り袋・スパチュラ

チョコレート用品・ハケ・ゴムヘラ

製菓用型

フレキシブルモールド・天板型

クッキー抜型

製パン用品

使い捨てモールド・カップ・ラッピング

販売トレイ・バスケット・POP

和菓子用品・アメ細工類

製パン用機械

1057 厨房用品

製菓用品

製パン用品

料理道具
調理小物
調理機械
厨房機器
サードサービス
喫茶用品
軽食
製菓用品
棚・ラック
洗濯用品
清掃用品
白衣靴
消耗品
パンケツト
ウェアラ
テーブル
卓上備品
料理演出
グラス
食器
ホテル
旅館用品
椅子
サイン
店舗備品



1 TKG キッチンツール
ペストリーホイール KT87910 洗
〈BKT-N6〉 7-1057-0101 ¥1,000
φ35 全長160
ハンドル：ポリプロピレン
金属部：ステンレス

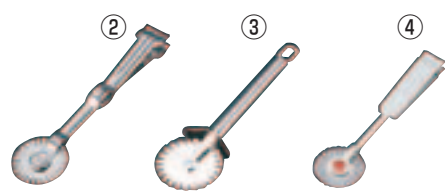

2 Ω 18-8 パイ切車 大
〈WPI-05〉 7-1057-0201 ¥540
φ49×全長187
3 18-10 キッチンヘルパー
ペイストリーカッター 〈WPI-27〉
7-1057-0301 S-113-31 大 φ70×全長200 ¥1,650
7-1057-0302 S-113-30 小 φ58×全長190 ¥1,480
4 パイ切車
〈WPI-18〉 7-1057-0401 ¥390
φ49×全長185
材質：ポリアセタール

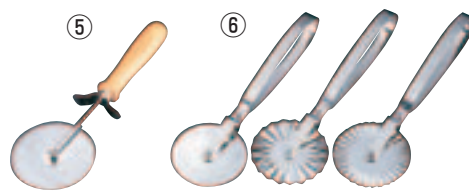

5 木柄 パイカッター
〈WPI-02〉 7-1057-0501 ¥1,200
φ81×全長225
6 18-8 車庖丁
〈WKL-05〉 ¥1,200
7-1057-0601 無地 φ73×全長220
7-1057-0602 大菊 φ73×全長220
7-1057-0603 小菊 φ73×全長220

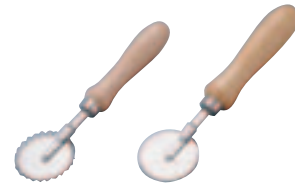

7 マトファ パイ車
〈WPI-07〉 ¥2,530
全長
7-1057-0701 82411 ギザ φ56×204
7-1057-0702 82413 フラット φ57×207

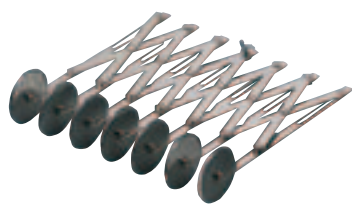

8 伸縮カッター〈WSV-01〉
最大幅
7-1057-0801 5連 φ55×240 500 ¥10,000
7-1057-0802 6連 φ55×240 620 ¥12,000
7-1057-0803 7連 φ55×240 730 ¥15,000



サーモ 18-8 5連カッター
9 無地 68805
〈WKT-N2〉 7-1057-0901 ¥30,000
φ55×240 最大幅:500
10 ギザ 68825
〈WKT-N3〉 7-1057-1001 ¥30,000
φ55×240 最大幅:500
11 W式(無地/ギザ)68845
〈WKT-N4〉 7-1057-1101 ¥38,000
φ55×295 最大幅:500



12 マトファ
ボル・オ・バン 154001
(12枚セット)
〈WBL-19〉 7-1057-1201 ¥22,800
φ110 φ120 φ130 φ150
φ160 φ170 φ190 φ200
φ215 φ225 φ235 φ250
●パン・ピザ等の生地を縁にそって丸く切る道具です。



13 エアローラー No. 756
(ポリアセタール)
〈WAA-01〉 7-1057-1301 ¥1,000
全長:205 ローラーサイズ:φ68×115
14 マトファ NEWピケローラー
141115 洗
〈WPK-01〉 7-1057-1401 ¥17,600
全長:195 ローラーサイズ:φ70×120
(耐熱温度120℃)
15 プラ柄 ピケローラー
〈WPK-03〉 7-1057-1501 ¥3,650
全長:200 ローラーサイズ:φ50×110

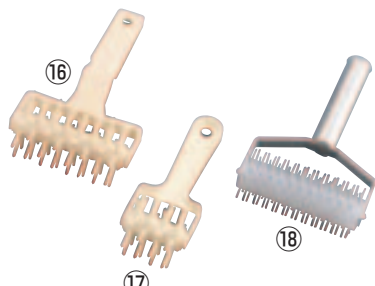

16 サーモ ピケローラー
34093(ポリプロピレン)
〈WPK-04〉 7-1057-1601 ¥3,600
全長:210 ローラーサイズ:φ68×122
(耐熱温度125℃)
17 サーモ ピケローラー
34083(ポリプロピレン)
〈WPK-05〉 7-1057-1701 ¥2,640
全長:195 ローラーサイズ:φ70×60
(耐熱温度125℃)
18 パイ穴明け器
〈WPI-04〉 7-1057-1801 ¥4,700
全長:205 ローラーサイズ:φ55×120

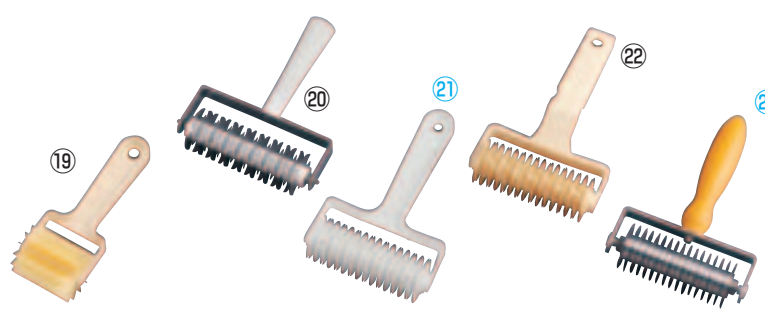

19 サーモ ラインローラー
34073(ポリプロピレン)
〈WLI-01〉 7-1057-1901 ¥2,400
全長:180 ローラーサイズ:φ53×60
(耐熱温度125℃)
20 マトファ NEWメッシュローラー
141105 洗
〈WMT-03〉 7-1057-2001 ¥22,600
全長:180 ローラーサイズ:φ40×125
(耐熱温度120℃)
21 メッシュローラー No. 760
(ポリアセタール)
〈WMT-B4〉 7-1057-2101 ¥1,300
全長:195 ローラーサイズ:φ43×108
22 サーモ メッシュローラー
34253(ポリプロピレン)
〈WMT-A8〉 7-1057-2201 ¥3,500
全長:195 ローラーサイズ:φ42×122
(耐熱温度125℃)
23 プラ柄 メッシュローラー
〈WMT-B9〉 7-1057-2301 ¥6,900
全長:190 ローラーサイズ:φ44×102



24 サーモ メッシュローラー
68875
〈WMT-B8〉 7-1057-2401 ¥19,200
全長:165 ローラーサイズ:φ45×97



25 PHパイブレンダー No.392
〈WPI-01〉 7-1057-2501 ¥850
105×120×H45

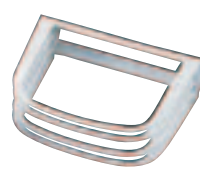

26 パイブレンダー No.547
〈WPI-24〉 7-1057-2601 ¥450
120×105×H38
材質：ABS樹脂製

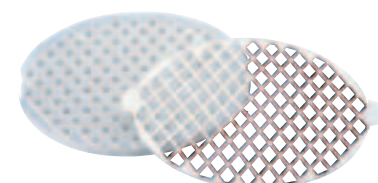

27 サーモ P.P製ギッター
44265
〈WGT-01〉 7-1057-2701 ¥3,500
φ300×H15(耐熱75℃)
●生地に模様を簡単に付けられます。

BAKING MOULD SYSTEM
ベーキング モルド システム

シフォンケーキをふんわり軽く焼き上げるベーキングカップ

蓋とセット商品ですので焼き上がり後そのままパッケージに使用できます。
 シフォンケーキに限らず、パネトーネ、フルーツケーキなどあらゆる焼き菓子に御利用いただけます。



焼き上がり後、筒の
 トップをミシン目にそ
 って切り離して下さい。



**① 蓋付 シフォンカップ
 白無地
 SC-840-A (50枚入)**

〈WSH-14〉 7-1059-0101 ¥13,600
 本体:内φ150×H100
 ペット蓋:内φ168×H 22

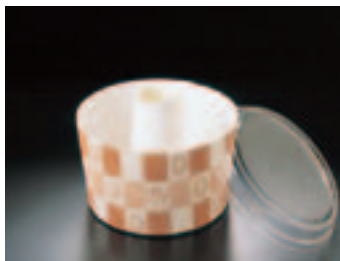

**② 蓋付 シフォンカップ
 白・エンブレム格子柄
 SC-841-A (50枚入)**

〈WSH-15〉 7-1059-0201 ¥14,500
 本体:内φ150×H100
 ペット蓋:内φ168×H 22



**③ スモール蓋付 シフォン
 ロイヤルクレスト柄
 SC-836-A (50枚入)**

〈WSH-19〉 7-1059-0301 ¥8,500
 本体:内φ120×H60
 ペット蓋:内φ130×H21

おいしさをさらに個性的に演出するベーキングモルド
 旬のフルーツなどを使って、オリジナルのパウンドケーキやタルトを
 焼いてください。焼き型が要らずそのままオープンに入れることが
 できます。



トップカール加工を施してカップ強度、
 蓋密着性が大幅に向上しました。
 ケーキの取り出しに便利なジッパー入り。



**④ ロールシフォンカップ
 ミルキー RS102 (25枚入)**

〈WSH-24〉 7-1059-0401 ¥7,200
 内φ163(148)×H100 1600c.c.

**⑤ ロールシフォンカップ
 白無地 RS101 (25枚入)**

〈WSH-23〉 7-1059-0501 ¥6,900
 内φ163(148)×H100 1,600c.c.

**⑥ ロールシフォンカップ用
 PET蓋 F-RSF1 (25枚入)**

〈WSH-25〉 7-1059-0601 ¥1,500
 内φ175×H26

④、⑤
 ロールシフォンカップ
 とセットできます。

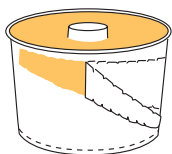

つまみ部分から
 ジッパーに沿っ
 て破って下さい。



⑦ スモールシフォンカップ (50枚入)

〈WSH-26〉 ¥6,000
 7-1059-0701 SC-837 スイートフォト
 7-1059-0702 SC-838 シンプルロゴ
 7-1059-0703 SC-839 プロヴァンス
 内φ120×H60 700c.c.



**⑧ スモールシフォン用
 PET蓋 (50枚入)**

〈WSH-27〉 7-1059-0801 ¥1,800
 内φ130×H21

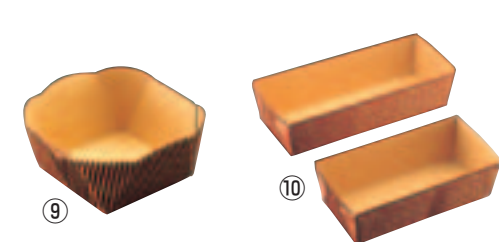

**⑨ ベーキングトレイ リーフ柄
 正方形 (50枚入)**

〈WBC-30〉
 7-1059-0901 CT-205 内65×65×H40 ¥1,750

**⑩ ベーキングトレイ リーフ柄
 長方形 (50枚入)**

〈WBC-31〉
 7-1059-1001 CT-206 内140×65×H45 ¥3,000
 7-1059-1002 CT-207 内175×65×H45 ¥3,100

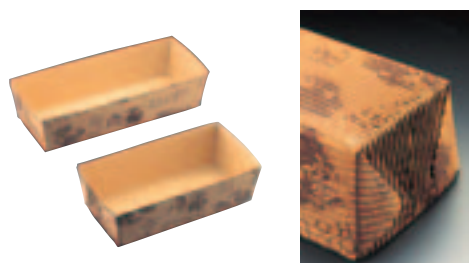
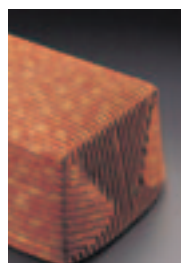

**⑪ ベーキングトレイ ハウス柄
 長方形 (50枚入)**

〈WBC-32〉
 7-1059-1101 CT-202 内140×65×H45 ¥3,000
 7-1059-1102 CT-203 内175×65×H45 ¥3,100

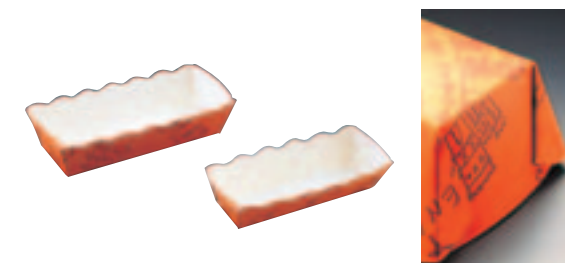

**⑫ ベーキングトレイ イングランド柄
 長方形 (50枚入)**

〈WBC-33〉
 7-1059-1201 BT-101-L 内128×36×H35 ¥1,650
 7-1059-1202 BT-102-L 内145×50×H40 ¥2,100



**⑬ ベーキングトレイ 茶無地
 (50枚入)**

〈WBC-44〉
 7-1059-1301 CT-602 内140×65×H45 ¥2,950
 7-1059-1302 CT-603 内175×65×H45 ¥3,000



**⑭ ソフトカップ エンゼル柄
 (50枚入)**

〈WSH-10〉
 7-1059-1401 SC-801 ¥2,700
 内φ120×H40
 7-1059-1402 SC-802 ¥3,500
 内φ150×H45

**⑮ ソフトカップ パターン柄
 (50枚入)**

〈WSH-11〉
 7-1059-1501 SC-811 ¥2,700
 内φ120×H40
 7-1059-1502 SC-812 ¥3,500
 内φ150×H45



ファンシーデコレ花形は6等
 分するとハート型に!

**⑯ ファンシーデコレ 花形
 グラデーション
 M701 (50枚入)**

〈WHA-03〉 7-1059-1601 ¥5,800
 内150×150×H45 660c.c.

BAKING MOULD SYSTEM ベーキング モルド システム

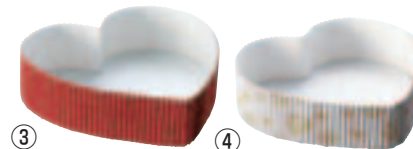

① ペットカップ 帆船柄 (300枚入) <WPT-35> 入販

7-1060-0101 PTC06020-H 内φ 60×H20 ¥2,100
7-1060-0102 PTC09030-H 内φ 90×H30 ¥3,500
7-1060-0103 PTC10030-H 内φ100×H30 ¥3,700
7-1060-0104 PTC14018-H 内φ140×H18 ¥4,050

●軽食用のパンやケーキに最適です。

② ペットカップ 白無地 (300枚入) <WPT-37> 入販

7-1060-0201 PTC06020-W 内φ 60×H20 ¥2,000
7-1060-0202 PTC09030-W 内φ 90×H30 ¥3,450
7-1060-0203 PTC10030-W 内φ100×H30 ¥3,600
7-1060-0204 PTC11030-W 内φ110×H30 ¥4,000

●軽食用のパンやケーキに最適です。

③ クラシック FA05 (50枚入) 入販

<WHA-01> 7-1060-0301 ¥4,050
内118×110×H32 280c.c.

④ ハート柄 FA06 (50枚入) 入販

<WHA-02> 7-1060-0401 ¥4,050
内118×110×H32 280c.c.

⑤ 組立式パウンドケース (シート) (50枚入) <WPU-37>

7-1060-0501 S 内 85×65×H45 ¥1,800
7-1060-0502 M 内150×65×H45 ¥2,600
7-1060-0503 L 内170×65×H45 ¥2,800

●溶剤を使用していないため、衛生的で安全。
●焼きあがった後も開き易く、切り易く、食べ易い。

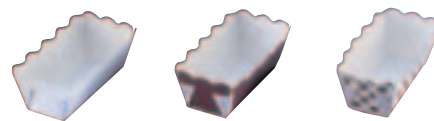

⑥ ペーパートレイ ミニパウンド80 (100枚入) 入販

7-1060-0601 白 ¥1,700
7-1060-0602 茶 ¥1,900
7-1060-0603 チェック ¥1,900

80×30×H35

⑦ ポットベリー 麻袋ロゴ柄 (50枚入) 入販

	A	B	C	c.c.	
7-1060-0701 PY011	内50×45×H50	112	¥	990	
7-1060-0702 PY012	内50×45×H70	157	¥	1,050	
7-1060-0703 PY013	内55×45×H60	148	¥	1,050	
7-1060-0704 PY014	内55×45×H80	198	¥	1,100	

●いろいろなカタチの焼き上がり楽しめます。
●プチスイーツの他、小袋としてもご使用できます。

おいしさをさらに个性的に演出する ベーキングモルド

個性的なデザインは、お客様のアイデアしだいでより一層引き立ちます。

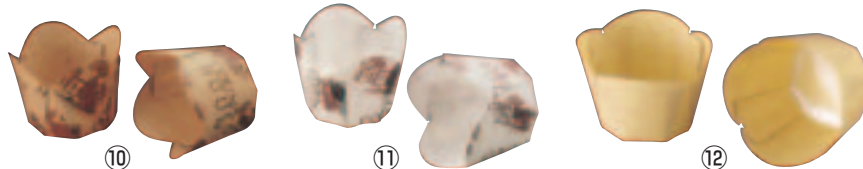
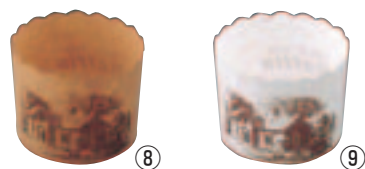

⑧ マフィンカップ ハウス柄 茶 M-404 (100枚入) 入販

<WMH-20> 7-1060-0801 ¥2,150
内φ59×H50

⑩ チューリップカップ 茶 (100枚入) <WTY-65> 入販

7-1060-1001 M-305 内φ45×H45 ¥2,500
7-1060-1002 M-306 内φ50×H50 ¥2,750

⑫ ペットチューリップ クリームMB-40 (100枚入) 入販

<WPT-36> 7-1060-1201 ¥2,000
内φ40×H36
用途:デザート・ムース・ゼリー・ベーキング
●ベーキングの用途だけでなく、生洋菓子を演出するのに合うデザイン。

⑬ キューブカップ ウッディー (100枚入) <WKY-25> 入販

7-1060-1301 60 CB22 内60×60×H60 ¥3,400
7-1060-1302 55 CB21 内55×55×H55 ¥3,250

●ベーキングにはもちろん、小さな食品や雑貨などのプチケースとして幅広くお使いいただけます。
●4辺ミシン目入り。

⑨ マフィンカップ ハウス柄 白 M-405 (100枚入) 入販

<WMH-21> 7-1060-0901 ¥2,150
内φ59×H50

⑪ チューリップカップ 白 (100枚入) <WTY-66> 入販

7-1060-1101 M-303 内φ45×H45 ¥2,500
7-1060-1102 M-304 内φ50×H50 ¥2,750

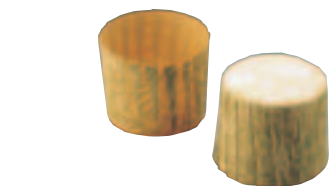

⑭ マフィンカップ I.T (80枚入) 入販

<WMH-19>

7-1060-1401 M-103 内φ59×H50 ¥2,050
7-1060-1402 M-104 内φ65×H50 ¥2,300

⑮ カールカップ (100枚入) 入販

<WCR-01> ¥2,200

7-1060-1501 CR-25 ブラウンストライプ
7-1060-1502 CR-26 スクリブル
7-1060-1503 CR-27 オーナメントオレンジ

内φ59×H23 60c.c.
●焼き菓子にはもちろん、各種デザートに幅広くお使いいただけます。

⑯ カールカップ用 PET蓋 F-CR02 (100枚入) 入販

<WCR-02> 7-1060-1601 ¥1,800
内φ73×H25

⑰ ペットマフィン (100枚入) 入販

<WMH-37> ¥2,600

7-1060-1701 MS741 ベージュマーク
7-1060-1702 MS742 ローレルストライプ
7-1060-1703 MS743 チェック

内φ59×H50 150c.c.
●内面にPETをラミネートしていますので、油にじみを低減しカップデザインを活かしてスイーツを引き立てます。

⑱ クラフトミニ パウンドトレイ (50枚入) 入販

<WPU-40> ¥1,100

7-1060-1801 BT31N ナチュラル
7-1060-1802 BT32N プラン

内80×30×H35 120c.c.

⑲ 紙製 ホールケーキ型セット (2枚入) 入販

<WDK-85> 目 入販

7-1060-1901 DL-6112 大 内φ180×H55 ¥600
7-1060-1902 DL-6113 小 内φ170×H55 ¥550

●メッセージカード、リボン、袋がセットされています。

⑳ 紙製 シフォンケーキ型 DL-0084

<WSH-21> 目 7-1060-2001 ¥500
内φ170(φ150)×H100

㉑ 紙製 パウンドケーキ型セット (3枚入) 入販

<WPU-41> 目 入販

7-1060-2101 DL-6161 大 内190×90×H45 ¥600
7-1060-2102 DL-6162 小 内160×90×H45 ¥600

●メッセージカード、リボン、袋がセットされています。

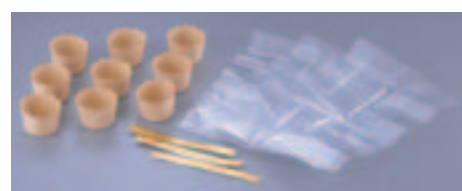

㉒ 紙製 ミニマフィン型セット (9枚入) DL-0085

<WMH-26> 目 7-1060-2201 ¥550
φ50×H35
●メッセージカード、モールド、袋がセットされています。

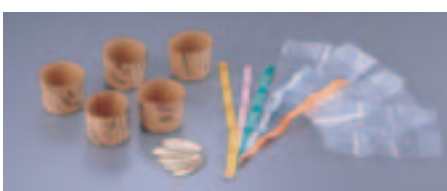

㉓ 紙製 マフィン型セット (5枚入) 入販

<WMH-38> 目

7-1060-2301 DL-6413 大 φ70×H50 ¥600
7-1060-2302 DL-6175 小 φ60×H50 ¥600

●メッセージカード、リボン、袋がセットされています。

製菓用品

シリコンマット

天板・絞り袋・スパチュラ

チョコレート用品・ハケ・ゴムヘラ

製菓用型

フレキシブルモルド・天板型

パテ抜・クッキー抜型

製パン用品

使い捨てモルド・カップ・ラッピング

販売トレー・バスケット・POP

和菓子用品・アメ細工類

製パン用機械

製菓

料理道具
調理小物
調理機械
厨房機器
サービス
喫茶用品
軽食
製菓用品
棚・ラック
洗濯用
清掃用品
白衣靴
消耗品
ハンケット
ウェアラ
テーブル
卓上備品
料理演出
グラス
ホテル
テーブル
サイン
店舗備品

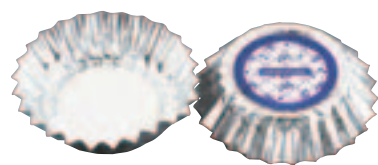

- ① アルミ箔 マドレーヌ型(20枚入)**
 〈WMD-57〉
 7-1061-0101 DL-6171 8cm用 ¥270
 φ80(55)×H20
 7-1061-0102 DL-6411 10cm用 ¥320
 φ100(70)×H20



- ② マドレーヌ型敷紙(50枚入)**
 〈WMD-58〉
 7-1061-0201 DL-6169 8cm ¥220
 φ80(57)×H20
 7-1061-0202 DL-6170 10cm ¥250
 φ100(73)×H20
 ●厚口グラシン紙

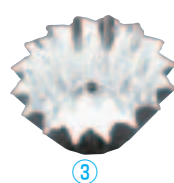

- ③ アルミ箔 菊型(厚口)大**
 (20枚入) DL-6168
 〈WTL-G0〉 7-1061-0301 ¥220
 φ70(40)×H30



- ④ アルミ箔 舟型タルトレット(厚口)大**
 DL-6167 (20枚入)
 〈WTL-G1〉 7-1061-0401 ¥220
 105×65(77×41)×H25



- ⑤ チョコパーチ DL-6186**
 (水玉・40枚入)
 〈WTY-E0〉 7-1061-0501 ¥200
 φ35×H25 ●パーチメント紙

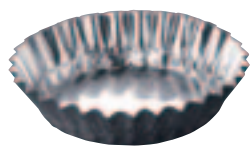

- ⑥ 業務用 合紙ナシ**
アルミマドレーヌ
 (500枚入) 底平7号
 〈WMD-55〉
 7-1061-0601 ¥3,300
 φ95(φ75)×H22

- ⑦ 業務用 合紙ナシ**
アルミマドレーヌ
 (500枚入) 底上7号
 〈WMD-56〉
 7-1061-0701 ¥3,300
 φ95(φ75)×H22



- ⑧ スエルケース 丸型(500枚入)**
 No.551
 〈WSE-15〉 7-1061-0801 ¥1,700
 φ80(55)×H23
 材質:パーチメント紙(シリコン加工)
 ●チーズタルトに最適です。

- ⑨ スエルケース トルテ型(1,000枚入)**
 〈WSE-14〉

	A	B	C	
7-1061-0901 No.5	90	60	25	¥2,600
7-1061-0902 No.6	93	63	20	¥2,600
7-1061-0903 No.7	95	55	20	¥2,600
7-1061-0904 No.8	102	70	23	¥3,000

 材質:パーチメント紙

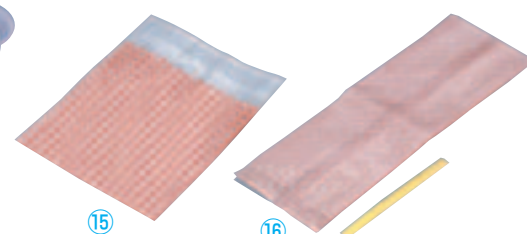
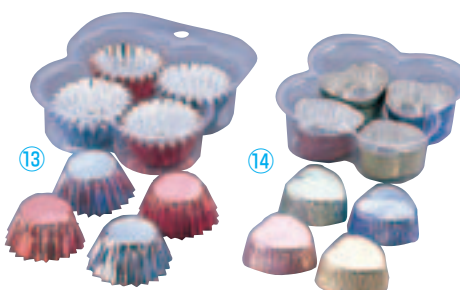
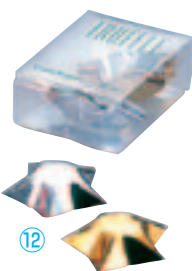

- アルミトリュフ ミニチュア**
⑩ 丸型 No. 1140(30入)
 〈WTL-60〉 7-1061-1001 ¥480
 φ31×H16
 シルバー・10枚 ピンク・レッド・グリーン・イエロー 各5枚

- ⑫ 星型 No. 1152(40入)**
 〈WTL-62〉 7-1061-1201 ¥430
 50×50×H12
 シルバー・20枚 ゴールド 20枚

- ⑪ ハート型 No. 1141(30入)**
 〈WTL-61〉 7-1061-1101 ¥480
 A31×B34×H13
 シルバー・10枚
 ピンク・レッド・グリーン・イエロー 各5枚

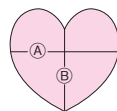

- ⑬ アルミ箔チョコ型 DL-6185**
 (カラー・40枚入)
 〈WTY-D8〉 7-1061-1301 ¥250
 φ35×H20
 レッド・ブルー×各20枚

- ⑭ アルミ箔チョコハート**
 DL-0591 (カラー小・12枚入)
 〈WTY-A4〉 7-1061-1401 ¥250
 35×35×H13
 ゴールド・グリーン・ブルー・ピンク×各3枚

- ⑮ マドレーヌパック**
 8cm用(15枚入) DL-6345
 〈WMD-59〉 7-1061-1501 ¥300
 145×115 ●ポリプロピレン

- ⑯ クッキーパック 小**
 (5枚入) DL-5183
 〈WKT-Q8〉 7-1061-1601 ¥300
 220×80 ●ポリプロピレン

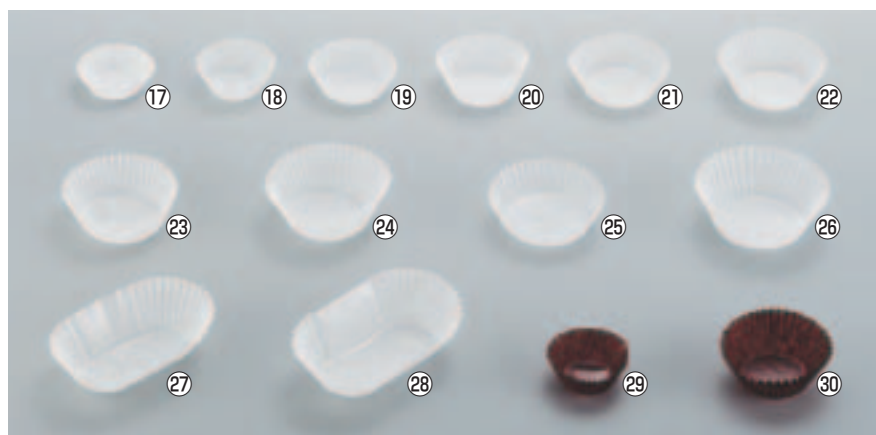

- グラシンケース(1,000枚入)**
⑰ 5号浅 〈WKC-C6〉 7-1061-1701 ¥970
 φ47(φ33)×H17
⑱ 6号浅 〈WKC-C8〉 7-1061-1901 ¥1,200
 φ54(φ40)×H20
⑲ 6号深 〈WKC-C9〉 7-1061-2001 ¥1,350
 φ55(φ40)×H25
⑳ 7号浅 〈WKC-D0〉 7-1061-2101 ¥1,400
 φ60(φ44)×H23
㉑ 7号深 〈WKC-D1〉 7-1061-2201 ¥1,500
 φ63(φ44)×H28
㉒ 8号浅 〈WKC-D2〉 7-1061-2301 ¥1,600
 φ66(φ50)×H25
㉓ 8号深 〈WKC-D3〉 7-1061-2401 ¥1,650
 φ70(φ50)×H30

- ㉔ 9号浅** 〈WKC-D4〉 7-1061-2501 ¥1,450
 φ73(φ53)×H20
㉕ 9号深 〈WKC-D5〉 7-1061-2601 ¥2,000
 φ76(φ53)×H32
㉖ 小判8号 〈WKC-D6〉 7-1061-2701 ¥1,700
 97×62(68×32)×H30
㉗ 小判9号 〈WKC-D7〉 7-1061-2801 ¥1,850
 107×64(76×36)×H30

- 茶グラシンケース(1,000枚入)**
㉘ 4号深 〈WKC-D8〉 7-1061-2901 ¥2,100
 φ39(φ30)×H18.5
㉙ 6号深 〈WKC-D9〉 7-1061-3001 ¥3,400
 φ57(φ40)×H25

※表示寸法:上寸法(底寸法)×高さ



① アルファベット キャンドルパステル

〈WNK-92〉 ¥100

7-1062-0101 A	7-1062-0110 J	7-1062-0119 S
7-1062-0102 B	7-1062-0111 K	7-1062-0120 T
7-1062-0103 C	7-1062-0112 L	7-1062-0121 U
7-1062-0104 D	7-1062-0113 M	7-1062-0122 V
7-1062-0105 E	7-1062-0114 N	7-1062-0123 W
7-1062-0106 F	7-1062-0115 O	7-1062-0124 X
7-1062-0107 G	7-1062-0116 P	7-1062-0125 Y
7-1062-0108 H	7-1062-0117 Q	7-1062-0126 Z
7-1062-0109 I	7-1062-0118 R	

①②
約43×25 全長:約75
※サイズは文字によって異なります。

② ナンバーキャンドルパステル

〈WNK-91〉 ¥100

7-1062-0201 0番
7-1062-0202 1番
7-1062-0203 2番
7-1062-0204 3番
7-1062-0205 4番
7-1062-0206 5番
7-1062-0207 6番
7-1062-0208 7番
7-1062-0209 8番
7-1062-0210 9番

③ たんじょうびおめでとう キャンドル ギフト

〈WNK-95〉 ¥500

全長:約85

④ ハッピーバースデーキャンドル ギフト

〈WNK-94〉 ¥500

HAPPY:138×全長75
BIRTHDAY:148×全長75

⑤ キャンディーストライプパステル(10本入)

〈WNK-93〉 ¥100

7-1062-0501 ライトピンク
7-1062-0502 レッド
7-1062-0503 スカイ

全長:約65

お誕生日ケーキに欠かせないバースデーキャンドル。カラーの炎が素敵なパプリスティックシリーズです。



植物から抽出した成分(オーガニッククエン酸)からできている為、燃焼時に煤や有害物を発生させることなく、カラフルな炎を出すことに成功しました。欧州認定玩具安全基準をクリアしており、安全面も問題ありません。



⑦ パプリスティックキャンドル OCP100 (5色・6本入)

〈NKY-13〉 ¥300

約φ5×53 全長:約87
燃焼時間:約7分
●白×2本・黄、緑、青、赤×各1本



⑥ パプリデジットキャンドル 〈NKY-15〉 ¥180

	0	1	2	3	4
青	7-1062-0601	7-1062-0602	7-1062-0603	7-1062-0604	7-1062-0605
緑	7-1062-0611	7-1062-0612	7-1062-0613		7-1062-0614
赤	7-1062-0615	7-1062-0616		7-1062-0617	7-1062-0618
	5	6	7	8	9
青	7-1062-0606	7-1062-0607	7-1062-0608	7-1062-0609	7-1062-0610
赤	7-1062-0619	7-1062-0620	7-1062-0621	7-1062-0622	7-1062-0623

約15×35 全長:約70 燃焼時間:約5分
※サイズは数字によって異なります。



⑧ パプリハートキャンドル 〈NKY-16〉 ¥180

7-1062-0801 青
7-1062-0802 緑
7-1062-0803 赤

約25×25 全長:約60
燃焼時間:約5分



⑨ パプリフラワーキャンドル OCP200 (5色・6本入)

〈NKY-14〉 ¥450

約φ15×30 全長:約65 燃焼時間:約7分
●白×2本・赤、青、緑、黄×各1本

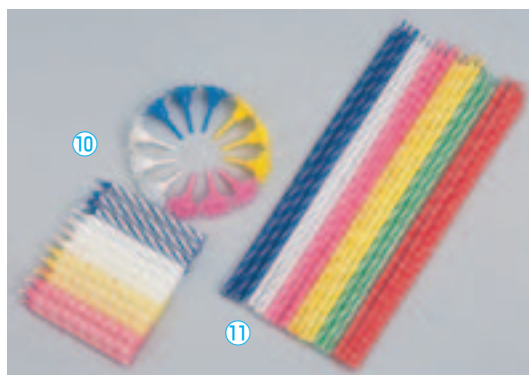

⑩ バースディ キャンドル DL-6352 (24本入) ⑪ キャンドル(スリム40本入) DL-6353

〈NKY-35〉 ¥210 φ6×全長63 受台:ポリエチレン ●色込み
〈NKY-07〉 ¥400 φ3×全長160 ●色込み



ディスプレイ

⑫ ハッピーバースデー シルバー BP32 (10個入) 〈WDS-01〉 7-1062-1201 72×34 ¥2,400



⑬ ハッピーバースデー ホワイト BP145 (10個入) 〈WDS-05〉 7-1062-1301 66×30 ¥1,800



⑭ ハッピーアニバーサリー シルバー BP33 (10個入) 〈WDS-02〉 7-1062-1401 72×33 ¥2,400
⑫~⑭材質:プラスチック製

製菓用品

シリコンマット

デコレーター・絞り袋・スパチュラ

チョコレート用品・ハケ・ゴムヘラ

製菓用型

フレキシブルモールド・天板型

パテ抜・クッキー抜型

製パン用品

使い捨てモールド・カップ・ミッピンング

販売トレイ・バスケット・POP

和菓子用品・アメ細工類

製パン用機械

料理道具
調理小物
調理機械
厨房機器
設備
サーブス
喫茶用品
軽食
製菓用品
棚・ラック
洗濯用
清掃用品
白衣靴
消耗品
ハンケット
ウェア
フラット
ウェア
テーブル
ウェア
卓上備品
料理演出
用品
ガラス
食器
ホテル
用品
テーブル
椅子
サイン
店舗備品



① グッチーニ ケーキサービングセット

〈RGT-66〉

7-1063-0101	2292.0044	グリーン	¥10,500
7-1063-0102	2292.0045	オレンジ	¥10,500
7-1063-0103	2292.0065	レッド	¥10,500
7-1063-0104	2292.0068	ブルー	¥10,500
7-1063-0105	1126.0016	クローム	¥11,900

393×330×H117
フード: φ287×H105
ケーキサーバー: 全長/280
材質: SAN樹脂



② グッチーニ ケーキディッシュ

〈RGT-19〉 ¥6,400

7-1063-0201	2362.0001	バイオレット
7-1063-0202	2362.0044	グリーン
7-1063-0203	2362.0045	オレンジ
7-1063-0204	2362.0065	レッド
7-1063-0205	2362.0068	ブルー
7-1063-0206	2362.0088	イエロー

φ370×H25 材質: SAN樹脂
●③ケーキドーム2292.0111と組み合わせ
てご使用いただけます。

③ グッチーニ ケーキドーム

2292.0111
〈RGT-20〉 ¥7,300

7-1063-0301	¥7,300
-------------	--------

φ290×H110
内φ270×H105
材質: SAN樹脂・ABS樹脂
●②ケーキディッシュ2362.00と組み合
わせてご使用いただけます。



④ グッチーニ ケーキディッシュ&ドーム

0484.0711 ホワイト
〈RGT-63〉 ¥12,800

7-1063-0401	¥12,800
-------------	---------

φ370×H170
フード: 内φ223×H122
ケーキサーバー: 全長/280 幅/77
材質: SAN樹脂・メタクリル樹脂

⑤ グッチーニ ケーキディッシュ&ドーム

0828.0000 クリアー
〈RGT-62〉 ¥13,200

7-1063-0501	¥13,200
-------------	---------

φ315×H170
フード: 内φ257×H145
材質: メタクリル樹脂



⑥ グッチーニ ケーキディスプレイスタンド

0841.0011 クリアー
〈RGT-65〉 ¥13,200

7-1063-0601	¥13,200
-------------	---------

440×300×H115
フード: 内433×280×H100
材質: メタクリル樹脂・SAN樹脂



⑦ グッチーニ ビスケットボール

〈RGT-35〉 ¥5,100

7-1063-0701	2125.0114	ピンク
7-1063-0702	2125.0144	グリーン
7-1063-0703	2125.0145	オレンジ
7-1063-0704	2125.0165	レッド

φ215×H135 本体深さ: 95
材質: SAN樹脂



⑧ グッチーニ ケーキスタンド&ドーム

クローム 〈RGT-Y6〉

7-1063-0801	L 2494.0016	φ334×H266	¥18,000
7-1063-0802	S 2498.0016	φ270×H256	¥15,000

材質: SAN樹脂(クロームメッキ)



⑨ グッチーニ ケーキスタンド&ドーム

〈RGT-Y5〉

	バイオレット	グリーン	オレンジ	レッド		
L 2494.02	7-1063-0901	7-1063-0902	7-1063-0903	7-1063-0904	φ334×H266	¥12,200
S 2498.02	7-1063-0905	7-1063-0906	7-1063-0907	7-1063-0908	φ270×H256	¥10,000

材質: SAN樹脂



⑩ グッチーニ ケーキスタンド&ドーム

〈RGT-V3〉

	クリア	バイオレット	グレー	グリーン	オレンジ	レッド		
L 2494.00	7-1063-1001	7-1063-1002	7-1063-1003	7-1063-1004	7-1063-1005	7-1063-1006	φ334×H266	¥12,200
S 2498.00	7-1063-1007	7-1063-1008	7-1063-1009	7-1063-1010	7-1063-1011	7-1063-1012	φ270×H256	¥10,000

材質: SAN樹脂





① グッチーニ ダブルオープン
プレートケース 2段 1881.02

〈RGT-24〉 ☒ ¥34,000
7-1064-0101 (11) ホワイト
7-1064-0102 (16) クローム
7-1064-0103 (65) レッド

480×330×H410
材質:ABS樹脂・メタクリル樹脂・ポリアミド

●①②は両面どちらからも取り出しできるダブルオープンタイプです。



② グッチーニ ダブルオープン
プレートケース 1段 ホワイト
1881.0011

〈RGT-23〉 ☒ 7-1064-0201 ¥15,200
480×330×200

材質:ABS樹脂・メタクリル樹脂・ポリアミド



③ グッチーニ ブレッドビン

〈RGT-60〉 ☒ ¥12,500
7-1064-0301 0715.2444 グリーン
7-1064-0302 0715.2445 オレンジ
7-1064-0303 0715.2465 レッド

410×245×H175
材質:ABS樹脂・メタクリル樹脂・ポリプロピレン

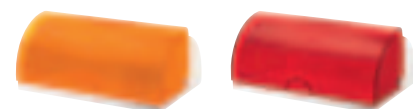

④ グッチーニ プレットケース
2325.00 〈RGT-21〉 ☒ ¥15,800

7-1064-0401 (00) クリアー
7-1064-0402 (65) レッド
7-1064-0403 (68) ブルー
7-1064-0404 (44) グリーン
7-1064-0405 (45) オレンジ
7-1064-0406 (88) イエロー

453×278×H179
材質:SAN樹脂・メタクリル樹脂・ポリプロピレン

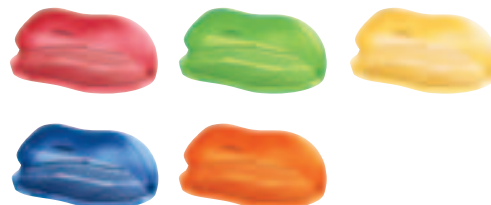

⑤ グッチーニ ブレッドバスケット

〈RGT-W8〉 ☒ ¥5,900
7-1064-0501 2974.0000 クリアー
7-1064-0502 2974.0039 サンド
7-1064-0503 2974.0081 ブルー
7-1064-0504 2974.0065 レッド
7-1064-0505 2974.0092 グレー

φ250×H65

⑥ グッチーニ ブレッドバスケット

〈RGT-W9〉 ☒ ¥5,000
7-1064-0601 2919.0000 クリアー
7-1064-0602 2919.0013 グリーン
7-1064-0603 2919.0039 サンド
7-1064-0604 2919.0065 レッド
7-1064-0605 2919.0077 ピンク
7-1064-0606 2919.0081 ブルー

φ250×H70

⑦ グッチーニ ブレッドバスケット

〈RGT-X0〉 ☒ ¥5,600
7-1064-0701 2364.0012 オリーブグリーン
7-1064-0702 2364.0047 ピンク
7-1064-0703 2364.0059 ローズ
7-1064-0704 2364.0071 ブルー
7-1064-0705 2364.0085 アイボリー
7-1064-0706 2364.0086 ジェイドグリーン

240×240×H65



⑧ グッチーニ ブレッドバスケット

〈RGT-L9〉 ☒ ¥5,600
7-1064-0801 2364.0001 バイオレット
7-1064-0802 2364.0022 グレー
7-1064-0803 2364.0044 グリーン
7-1064-0804 2364.0045 オレンジ
7-1064-0805 2364.0065 レッド
7-1064-0806 2364.0068 ブルー
7-1064-0807 2364.0088 イエロー

240×240×H65

⑨ グッチーニ ブレッドバスケット

〈RGT-L8〉 ☒ ¥4,900
7-1064-0901 2487.0022 グレー
7-1064-0902 2487.0044 グリーン
7-1064-0903 2487.0045 オレンジ
7-1064-0904 2487.0065 レッド
7-1064-0905 2487.0088 イエロー

φ250×H70

⑩ グッチーニ ブレッドバスケット

〈RGT-14〉 ☒ ¥3,600
7-1064-1001 2314.0000 クリアー
7-1064-1002 2314.0044 グリーン
7-1064-1003 2314.0045 オレンジ
7-1064-1004 2314.0068 クリアーコバルトブルー
7-1064-1005 2314.0088 イエロー

φ240×H70

製菓用品

シリコンマット

絞り袋・スパチュラ

チョコレート用品・ハケ・ゴムヘラ

製菓用型

フレキシブルモールド・天板型

パテ抜・クッキー抜型

製パン用品

使い捨てモールド・カップ・ラッピング

販売トレー・バスケット・POP

和菓子用品・アメ細工類

製菓用機械

食器洗浄機対応のドームカバー!専用の木目調トレーで食材をナチュラルに演出!



① MLV ポリカーボネイト ドームカバー 洗 (WKC-P8)

7-1065-0101	10インチ MA10	φ259×H197	¥4,100
7-1065-0102	12インチ MA12	φ312×H231	¥5,700
7-1065-0103	14インチ MA14	φ363×H253	¥6,800

※セットイメージのトレーは別売です。

② MLVドームカバー用 洗 メラミントレー 木目 (WKC-P9)

7-1065-0201	10インチ	φ285×H18	¥1,150
7-1065-0202	12インチ	φ342×H22	¥1,900
7-1065-0203	14インチ	φ401×H28	¥2,400

●①ドームカバー専用



③ ケーキフード(深型) 木台付

〈PKC-19〉	目 7-1065-0301	¥5,100
φ250×H170		
フードのみ 目 7-1065-0302 ¥2,000		
フード:内φ244×H145		
材質 トレー:イエローポプラ		
フード:メタクリル樹脂		

④ ケーキフード(浅型) 木台付

〈PKC-20〉	目 7-1065-0401	¥5,900
φ250×H110		
フードのみ 目 7-1065-0402 ¥3,000		
フード:内φ246×H95		
材質 トレー:イエローポプラ		
フード:メタクリル樹脂		

⑤ ケーキカバーセット K-200(ブラウン)

〈WKC-A3〉	目 7-1065-0501	¥3,830
カバー:K-200 φ250×H150		
トレー:M-200 φ286×H18		
カバーのみ 目 7-1065-0502 ¥1,960		
内φ243×H121		
材質 カバー:アクリル		
トレー:メラミン		

⑥ ケーキカバーセット K-210(アイボリー)

〈WKC-A4〉	目 7-1065-0601	¥3,800
カバー:K-210 φ256×H114		
トレー:M-200 φ286×H18		
カバーのみ 目 7-1065-0602 ¥1,930		
内φ250×H98		
材質 カバー:アクリル		
トレー:メラミン		

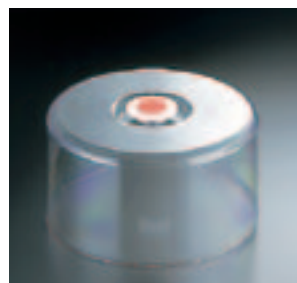

⑦ エレックシャポー 洗 (PEL-01) ¥1,940

7-1065-0701	PL-1305W (大)白	
7-1065-0702	PL-1305B (大)黒	
φ250×H140 蓋:内φ220×H113		
材質:トレー/ポリプロピレン(耐熱150°C)		
蓋/ポリカーボネイト(耐熱140°C)		
蓋つまみ/ポリプロピレン(耐熱120°C)		

⑧ フード(WHC-02)

7-1065-0801	大 φ302×H139	¥2,400
7-1065-0802	中 φ250×H136	¥1,800
7-1065-0803	小 φ193×H131	¥1,350
大 内φ297×H120		
中 内φ245×H117		
小 内φ188×H114		
材質:耐衝撃性スチロール樹脂		

⑨ 深型 フード 中

〈WHC-15〉	7-1065-0901	¥2,000
φ250×H160 内φ246×H135		
材質:フード/耐衝撃性スチロール樹脂		
(耐熱80°C)		
つまみ/スチロール樹脂		
(耐熱80°C)		

⑩ キャンプロケーキカバー RD1200CW

〈PKC-73〉	7-1065-1001	¥7,400
φ305×H200 内φ287×H170		
●ポリカーボネイト製		

使用後は消臭剤として再利用! (⑭、⑮)

保冷剤としての役目を終えた後に容器等に移して消臭剤として再利用できます。臭いを吸収しながら自然蒸発します。

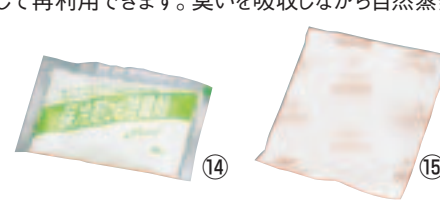
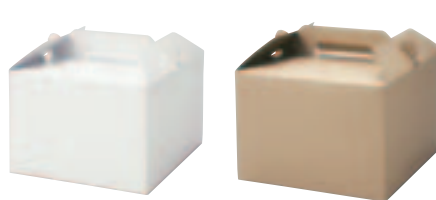
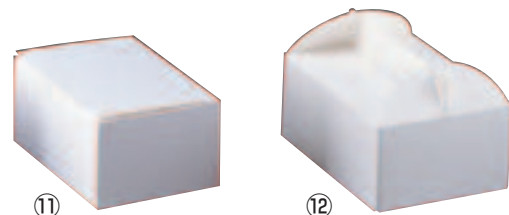

⑪ エコ洋生 サービスボックス (WBT-39)

7-1065-1101	20-150 2号(200枚入)	150×105×H85	¥12,000
7-1065-1102	20-151 3号(200枚入)	180×120×H85	¥14,000
7-1065-1103	20-152 4号(100枚入)	210×150×H85	¥11,000
7-1065-1104	20-153 5号(100枚入)	240×180×H85	¥12,000

⑫ エコ洋生 キャリーボックス (WBT-40)

7-1065-1201	DE-51 3号(200枚入)	180×120×H90	¥19,000
7-1065-1202	DE-52 4号(100枚入)	210×150×H90	¥14,000
7-1065-1203	DE-53 5号(100枚入)	240×180×H90	¥16,000

⑬ トールキャリーボックス(25枚入)

〈WKY-24〉	¥5,100	
	(A) (B) (C)	
7-1065-1301	白無地 KS4500	内180×180×H127
7-1065-1302	茶無地 KS4600	内180×180×H127
取手までの高さ:164		
●手揚げ部分を起こさずにご使用する際は、蓋として片側が差し込めるようになっています。		

⑭ 消臭剤入り保冷剤 ナイロンフィルム

テープ無 (WHL-50)			
7-1065-1401	VCR-30II 30g(600ヶ入)	75× 80	¥6,600
7-1065-1402	VCR-40II 40g(460ヶ入)	75× 90	¥5,700
7-1065-1403	VCR-50II 50g(360ヶ入)	75×100	¥5,200
7-1065-1404	VCR-70II 70g(260ヶ入)	75×125	¥4,700

⑮ 保冷剤 結露防止不織布フィルム

7-1065-1501	FRA-30II 30g(600ヶ入)	75× 80	¥7,600
7-1065-1502	FRA-40II 40g(460ヶ入)	75× 90	¥6,500
7-1065-1503	FRA-50II 50g(360ヶ入)	75×100	¥6,000
7-1065-1504	FRA-70II 70g(260ヶ入)	75×125	¥5,200
●ナイロンフィルムタイプと違い結露しにくい高級タイプの保冷剤です。			

商品をWEBで探す

TKG カタログ

検索

ご注文の際は、注文コードをご記入ください。

TKG

1066

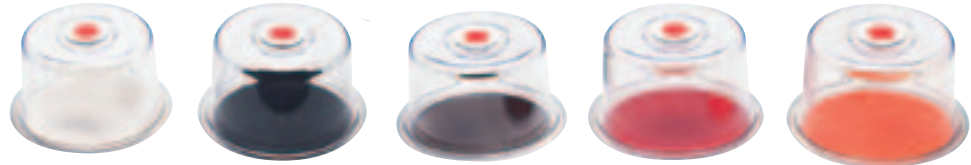

① クリア ラブリーハット (WLB-06)

	ホワイト	ブラック	ブラウン	レッド	オレンジ	
大	7-1066-0101	7-1066-0102	7-1066-0103	7-1066-0104	7-1066-0105	¥3,700
中	7-1066-0106	7-1066-0107	7-1066-0108	7-1066-0109	7-1066-0110	¥2,900
小	7-1066-0111	7-1066-0112	7-1066-0113	7-1066-0114	7-1066-0115	¥2,200

サイズ:大 φ335×H147 内φ297×H120 材質:フード/耐衝撃性スチロール樹脂(耐熱80℃)
 中 φ290×H142 内φ245×H117 つまみ/ABS樹脂(耐熱80℃)
 小 φ230×H138 内φ188×H114 トレー/メタクリル樹脂(耐熱80℃)
 マット/EVA樹脂(耐熱70℃)

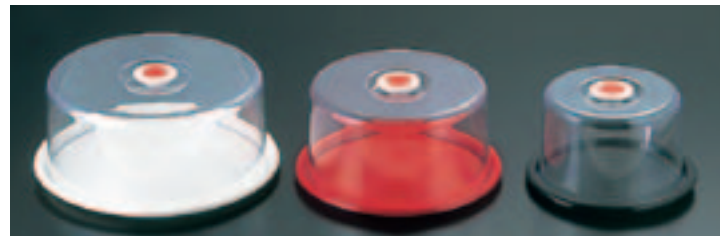

③ ラブリーハット (WLB-01)

	ホワイト	レッド	ブラック	
大	7-1066-0301	7-1066-0302	7-1066-0303	¥3,700
中	7-1066-0304	7-1066-0305	7-1066-0306	¥2,900
小	7-1066-0307	7-1066-0308	7-1066-0309	¥2,200

サイズ:大φ335×H147 内φ297×H120 ※③④⑥⑧⑩材質:フード/耐衝撃性スチロール樹脂(耐熱80℃)
 中φ290×H142 内φ245×H117 つまみ/スチロール樹脂(耐熱80℃)
 小φ230×H138 内φ188×H114 トレー/ABS樹脂(耐熱80℃)
 マット/EVA樹脂(耐熱70℃)



⑤ クリア ラブリーハット 丸ケーキ (WLB-09)

	ホワイト	ブラック	ブラウン	レッド	オレンジ	
大	7-1066-0501	7-1066-0502	7-1066-0503	7-1066-0504	7-1066-0505	¥3,600
中	7-1066-0506	7-1066-0507	7-1066-0508	7-1066-0509	7-1066-0510	¥2,800

サイズ:大 φ340×H113 内φ290×H85 ※⑤⑦⑨材質:フード/耐衝撃性スチロール樹脂(耐熱80℃)
 中 φ285×H113 内φ240×H85 つまみ/ABS樹脂(耐熱80℃)
 トレー/メタクリル樹脂(耐熱80℃)
 マット/EVA樹脂(耐熱70℃)



⑦ クリア ラブリーハット 角 (WLB-07)

	ホワイト	ブラック	ブラウン	レッド	オレンジ	
特大	7-1066-0701	7-1066-0702	7-1066-0703	7-1066-0704	7-1066-0705	¥4,200
大	7-1066-0706	7-1066-0707	7-1066-0708	7-1066-0709	7-1066-0710	¥3,700
中	7-1066-0711	7-1066-0712	7-1066-0713	7-1066-0714	7-1066-0715	¥3,100

サイズ:特大 387×310×H143 内335×255×H124
 大 345×268×H138 内295×210×H120
 中 305×226×H131 内254×176×H115

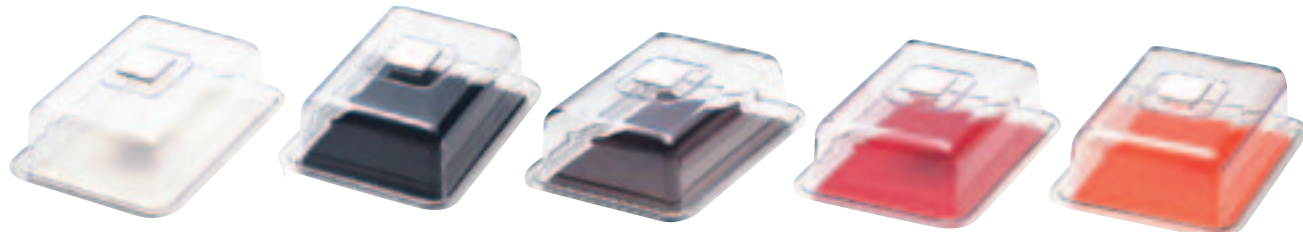

⑨ クリア ラブリーハット 角ケーキ (WLB-08)

	ホワイト	ブラック	ブラウン	レッド	オレンジ	
特大	7-1066-0901	7-1066-0902	7-1066-0903	7-1066-0904	7-1066-0905	¥4,000
大	7-1066-0906	7-1066-0907	7-1066-0908	7-1066-0909	7-1066-0910	¥3,500
中	7-1066-0911	7-1066-0912	7-1066-0913	7-1066-0914	7-1066-0915	¥3,000

サイズ:特大 387×310×H102 内335×255×H85
 大 345×268×H102 内295×210×H85
 中 305×226×H102 内254×176×H85



② 深型 クリア ラブリーハット 中 (WLB-10) ¥3,100

7-1066-0201	ホワイト
7-1066-0202	ブラック
7-1066-0203	ブラウン
7-1066-0204	レッド
7-1066-0205	オレンジ

φ285×H167 内φ246×H135
 材質:フード/耐衝撃性スチロール樹脂(耐熱80℃)
 つまみ/スチロール樹脂(耐熱80℃)
 トレー/ABS樹脂(耐熱80℃)
 マット/EVA樹脂(耐熱70℃)



④ 深型 ラブリーハット 中 (WLB-11) ¥3,100

7-1066-0401	ホワイト
7-1066-0402	レッド
7-1066-0403	ブラック

φ285×H167 内φ246×H135



⑥ ラブリーハット 丸ケーキ (ホワイト) (WLB-03)

7-1066-0601	大	340×H113	¥3,600
7-1066-0602	中	285×H113	¥2,800

フードサイズ:大 内φ290×H85
 中 内φ240×H85

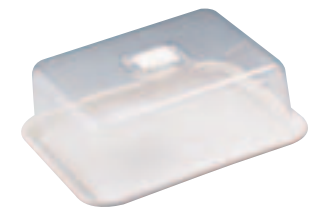

⑧ ラブリーハット 角(ホワイト) (WLB-04)

7-1066-0801	特大	387×310×H143	¥4,200
7-1066-0802	大	345×268×H138	¥3,700
7-1066-0803	中	305×226×H131	¥3,100

フードサイズ:特大 内335×255×H124
 大 内295×210×H120
 中 内254×176×H115



⑩ ラブリーハット 角ケーキ (ホワイト) (WLB-05)

7-1066-1001	特大	387×310×H102	¥4,000
7-1066-1002	大	345×268×H102	¥3,500
7-1066-1003	中	305×226×H102	¥3,000

フードサイズ:特大 内335×255×H85
 大 内295×210×H85
 中 内254×176×H85

製菓用品

天板・シリコンマット

デコレーター・絞り袋・スパチュラ

チョコレート用品・ハケ・ゴムヘラ

製菓用型

フレキシブルモールド・天板型

パテ抜・カップ・ラッピング

製パン用品

使い捨てモールド

販売トレー・バスケット・POP

和菓子用品・アメ細工類

製パン用機械

料理道具
調理小物
調理機械
厨房機器
設備
サーブ
用品
喫茶用品
軽食
製菓用品
棚
ラック
洗濯用
清掃用品
白衣靴
消耗品
ウェット
ウェット
テーブル
卓上備品
料理演出
用品
グラス
食器
ホテル
用品
椅子
サイン
店舗備品



Libbey

●①～④ガラス製



① **リビー セレーヌ ケーキスタンド No.56972**
 〈PLB-C5〉 7-1067-0101 ¥4,000
 φ330×H121



② **リビー セレーヌ 3段スタンドセット No.8019**
 〈PLB-48〉 7-1067-0201 ¥9,100
 セット時寸法: φ330×H370
 セット内容: φ330×H121
 φ270×H126
 φ190×H123
 ※セット販売のみにあります。



③ **リビー セレーヌ ケーキドームセット No.55782**
 〈RLB-JQ〉 7-1067-0301 ¥6,300
 φ330×H330
 スタンド:φ330×H121
 ドーム:φ267×H210
 ※セット販売のみにあります。



④ **ミニケーキドームセット No.8114**
 〈PLB-47〉 7-1067-0401 ¥4,000
 φ190×H240
 ドームサイズ:φ169×H117
 スタンドサイズ:φ190×H123
 ※セット販売のみにあります。



⑤ **リュミナーク ケーキカバー 41415(ガラス製)**
 〈WKC-J5〉 7-1067-0501 ¥5,500
 内径 有効高さ
 φ325(255)×H140(100)



CAL-MIL

カル・ミル (アクリル製)

※⑥⑦のカバーは⑧～⑬にセットして御使用出来ます。



⑥ **ケーキカバー〈WKC-L6〉**

	内径	有効高さ	
7-1067-0601	312-10 φ281(240)×H170(153)		¥13,400
7-1067-0602	312-12 φ353(300)×H185(158)		¥16,500
7-1067-0603	312-15 φ412(365)×H212(170)		¥25,800
7-1067-0604	312-18 φ499(440)×H232(195)		¥26,500



⑦ **グルメカバー〈WGL-08〉**

	内径	有効高さ	
7-1067-0701	311-7 φ204(170)×H130(80)		¥8,700
7-1067-0702	311-9 φ257(220)×H150(110)		¥8,900
7-1067-0703	311-10 φ285(240)×H161(125)		¥12,400
7-1067-0704	311-12 φ346(300)×H192(140)		¥15,800
7-1067-0705	311-15 φ417(365)×H210(180)		¥24,600
7-1067-0706	311-18 φ502(445)×H252(215)		¥21,500



⑧ **シャロートレー クリアー〈WSY-14〉**

7-1067-0801	315-7C φ187(140)×H18	¥3,600
7-1067-0802	315-9C φ239(200)×H20	¥5,000
7-1067-0803	315-10C φ265(205)×H25	¥9,000
7-1067-0804	315-12C φ327(250)×H31	¥11,000
7-1067-0805	315-15C φ394(315)×H25	¥13,000
7-1067-0806	315-18C φ475(385)×H29	¥13,200

※()サイズは底面内寸法です。

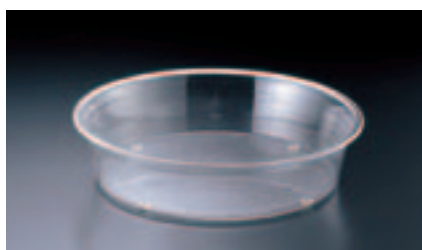

⑨ **ディープトレイ クリアー〈WDI-05〉**

7-1067-0901	316-9C φ240(200)×H60	¥6,300
7-1067-0902	316-10C φ263(215)×H65	¥9,600
7-1067-0903	316-12C φ325(270)×H74	¥15,700
7-1067-0904	316-15C φ390(320)×H80	¥18,300
7-1067-0905	316-18C φ473(385)×H92	¥19,300

※()サイズは底面内寸法です。

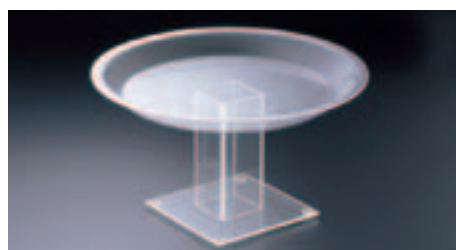

⑩ **スクウェア ペDESTAL クリアー ハイタイプ〈WPD-02〉**

7-1067-1001	317-12C7 φ328(250)×H182	¥11,000
7-1067-1002	317-15C7 φ395(320)×H166	¥13,000
7-1067-1003	317-18C7 φ472(385)×H166	¥16,500

※()サイズは底面内寸法です。

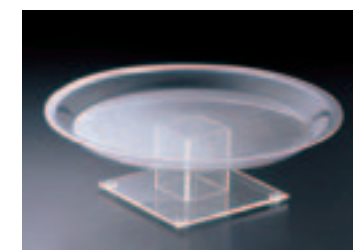

⑪ **スクウェア ペDESTAL クリアー ロータイプ〈WPD-04〉**

7-1067-1101	317-15C4 φ395(320)×H166	¥13,000
7-1067-1102	317-18C4 φ472(385)×H166	¥16,000

※()サイズは底面内寸法です。



⑫ **ゴールドトリム ペDESTAL ホワイト ロータイプ〈WPD-05〉**

7-1067-1201	319-9W4 φ240(200)×H100	¥10,000
7-1067-1202	319-10W4 φ264(210)×H108	¥11,500
7-1067-1203	319-12W4 φ328(250)×H108	¥12,000
7-1067-1204	319-15W4 φ395(320)×H166	¥14,000
7-1067-1205	319-18W4 φ472(385)×H166	¥17,500

※()サイズは底面内寸法です。



⑬ **ゴールドトリム ペDESTAL ホワイト ハイタイプ〈WPD-03〉**

7-1067-1301	319-9W7 φ240(200)×H173	¥10,000
7-1067-1302	319-10W7 φ264(210)×H179	¥11,500
7-1067-1303	319-12W7 φ328(250)×H182	¥12,000
7-1067-1304	319-15W7 φ395(320)×H166	¥14,000
7-1067-1305	319-18W7 φ472(385)×H166	¥17,500

※()サイズは底面内寸法です。



1 陶磁器 ケーキプレート 角白
 〈WKC-N1〉 **7-1068-0101** ¥4,700
 311(290)×170(150)×H15
 耐熱温度:450℃
 ●足4ヶ所付(スベリ止め)
 ●プラチナライン入り



2 陶磁器 ケーキプレート 角黒
 〈WKC-N2〉 **7-1068-0201** ¥3,400
 311(290)×170(150)×H15
 耐熱温度:450℃
 ●足4ヶ所付(スベリ止め)
 ●プラチナライン入り

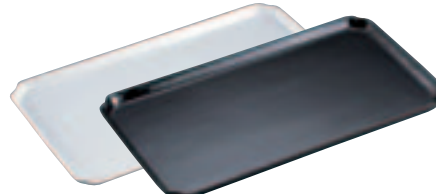

3 陶磁器 ケーキプレート 角 淵無 (WKC-N3)
 7-1068-0301 白 ¥4,700
 7-1068-0302 黒 ¥3,400
 311(290)×170(150)×H15
 耐熱温度:450℃
 ●足4ヶ所付(スベリ止め)
 ●欠けやすい4隅のコーナー部の角をあらかじめ取ったデザインです。



4 陶磁器 ケーキプレート 角(金線入) (WKC-O8)
 7-1068-0401 白 ¥3,500
 7-1068-0402 黒 ¥3,500
 311×(290)×170(150)×H15
 耐熱温度:450℃
 ●足4ヶ所付(スベリ止め)



5 陶磁器 ケーキプレート 丸白
 〈WKC-M9〉 **7-1068-0501** ¥4,700
 φ260(240)×H17
 耐熱温度:450℃
 ●足付(スベリ止め)
 ●プラチナライン入り



6 陶磁器 ケーキプレート 丸黒
 〈WKC-N0〉 **7-1068-0601** ¥3,500
 φ260(240)×H17
 耐熱温度:450℃
 ●足付(スベリ止め)
 ●プラチナライン入り



7 陶器製 ケーキトレイ 角型(金線入) (WKC-H6) 目
 7-1068-0701 EM-16-WS ¥8,100
 345×233×H10
 7-1068-0702 EM-17-WS ¥5,400
 310×170×H10
 ⑦⑧ 有効内寸:EM-16 330×215
 EM-17 290×150



8 陶器製 ケーキトレイ 角型(金線入) (WKC-H7) 目
 7-1068-0801 EM-16-KS ¥8,400
 345×233×H10
 7-1068-0802 EM-17-KS ¥5,200
 310×170×H10



9 陶器製 ケーキトレイ 丸型 EM-18-WS(金線入)
 〈WKC-H4〉目 **7-1068-0901** ¥8,300
 φ255(235)×H10
10 陶器製 ケーキトレイ 丸型 EM-18-KS(金線入)
 〈WKC-H5〉目 **7-1068-1001** ¥5,200
 φ255(235)×H10



11 陶器風メラミン製 ケーキトレイ 角型 (WKC-I0) 目
 7-1068-1101 CT-2639-WS ¥5,700
 390(340)×260(220)×H15
 7-1068-1102 CT-2634-WS ¥5,200
 340(290)×260(220)×H15
 耐熱120℃

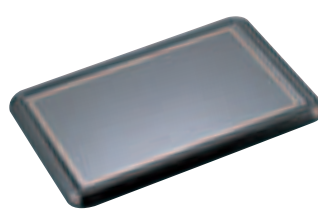

12 陶器風メラミン製 ケーキトレイ 角型 (WKC-I1) 目
 7-1068-1201 CT-2639-KS ¥5,700
 390(340)×260(220)×H15
 7-1068-1202 CT-2634-KS ¥5,200
 340(290)×260(220)×H15
 耐熱120℃

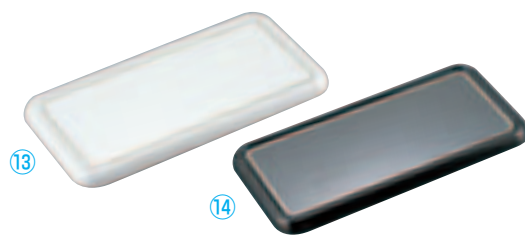

13 陶器風メラミン製 ケーキトレイ 長角型 CT-1734-WS
 〈WKC-I2〉目 **7-1068-1301** ¥3,800
 340(310)×170(140)×H15
14 CT-1734-KS
 〈WKC-I3〉目 **7-1068-1401** ¥3,800
 340(310)×170(140)×H15



15 陶器風メラミントレイ (ホワイト) (WTL-A7) 目
 7-1068-1501 YO-300 400×300×H15 ¥2,800
 7-1068-1502 YO-250 350×250×H15 ¥2,200
 7-1068-1503 YO-160 350×160×H15 ¥1,400
 (耐熱120℃)
 ⑮⑯ 有効内寸:YO-300 380×280 YO-250 330×235 YO-160 330×140



16 陶器風メラミントレイ (金唐草線入) (WTL-A6) 目
 7-1068-1601 YO-300-G 400×300×H15 ¥3,800
 7-1068-1602 YO-250-G 350×250×H15 ¥2,800
 7-1068-1603 YO-160-G 350×160×H15 ¥2,000
 (耐熱120℃)



17 陶器風メラミン製 ケーキトレイ丸型 (金線入) (WKC-H8) 目
 7-1068-1701 CT-3000-WS ¥4,200
 φ300(250)×H15
 7-1068-1702 CT-2300-WS ¥3,500
 φ230(195)×H15
 耐熱120℃



18 陶器風メラミン製 ケーキトレイ丸型 (金線入) (WKC-H9) 目
 7-1068-1801 CT-3000-KS ¥4,200
 φ300(250)×H15
 7-1068-1802 CT-2300-KS ¥3,500
 φ230(195)×H15
 耐熱120℃



19 ウェーブメラミンケーキトレイ(黒) (WKC-N7) 目
 7-1068-1901 YO-3035-K ¥2,000
 350(325)×300(275)×H15
 7-1068-1902 YO-2535-K ¥1,700
 350(325)×250(225)×H15
 7-1068-1903 YO-2035-K ¥1,500
 350(325)×200(175)×H15



20 ウェーブメラミンケーキトレイ(金唐草) (WKC-N8) 目
 7-1068-2001 YO-3035-G ¥3,200
 350(325)×300(275)×H15
 7-1068-2002 YO-2535-G ¥2,500
 350(325)×250(225)×H15
 7-1068-2003 YO-2035-G ¥2,000
 350(325)×200(175)×H15



21 ウェーブメラミンケーキトレイ(白) (WKC-O0) 目
 7-1068-2101 YO-3035-W ¥2,000
 350(325)×300(275)×H15
 7-1068-2102 YO-2535-W ¥1,700
 350(325)×250(225)×H15
 7-1068-2103 YO-2035-W ¥1,500
 350(325)×200(175)×H15

製菓用品

天板・シリコンマット

デコレーター・絞り袋・スパチュラ

チョコレート用品・ハケ・ゴムヘラ

製菓用型

フレッシュブルモールド・天板型

パテ抜・クッキー抜型

製パン用品

使い捨てモールド・カップ・ラッピング

販売トレー・バスケット・POP

和菓子用品・アメ細工類

製菓用機械

料理道具
調理小物
調理機械
厨房機器
設備
サービス用品
喫茶用品
軽食
製菓用品
棚・ラック
洗濯用
清掃用品
白衣
消耗品
バスケット
ウェアラ
ウェアラ
テーブル
卓上用品
料理演出
食器
ホテル
椅子
サイン
店舗用品



CAL・MIL

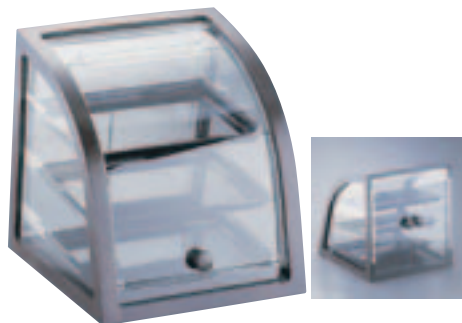

① ユーロ 木枠アクリルケース P255-52S

〈WKC-O1〉 7-1069-0101 ¥293,000
 413×435×H448
 トレーサイズ:373×272×H22 3枚
 有効高さ:105
 ●前面、背面どちらからも出し入れ出来ます。



② ケーキボックス PS-682

〈WKC-N4〉 7-1069-0201 ¥1,600
 300×100×H100
 材質:トレー/ポリプロピレン(耐熱温度120℃)
 フード/スチロール樹脂(耐熱温度80℃)
 ●ホコリから守るケーキボックス。
 冷蔵庫の中で場所をとりません。



③ アクリル製 菓子ケース (WKS-15)

7-1069-0301 No.1 450×400×H265 ¥44,000
 7-1069-0302 No.2 600×400×H265 ¥49,000



④ ROSLE レズレー 18-10 パイリフター 12446

〈BLC-D2〉 7-1069-0401 ¥6,000
 260×345

④⑤特長 ●お菓子、パン、ケーキのトレー又は、プレートとして使用できます。



⑤ ROSLE レズレー 18-10 ガトーリフター 12442

〈BLC-D3〉 7-1069-0501 ¥6,000
 260×315

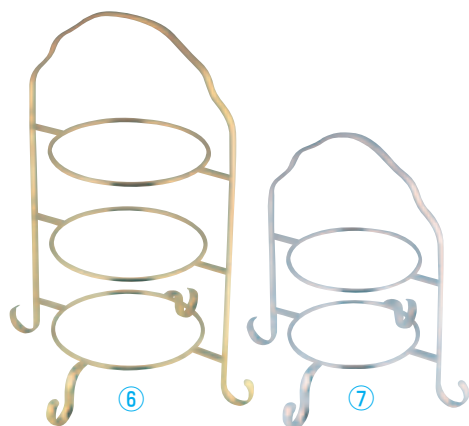

⑥ プチケーキスタンド 3段 (NKC-64)

7-1069-0601 011733 シルバー ¥12,500
 7-1069-0602 011740 ゴールド ¥13,000

310×295×H400
 材質:011733 真鍮・銀メッキ
 011740 真鍮・金メッキ
 皿受:φ155
 使用陶器:φ170~φ220mmまで

⑦ プチケーキスタンド 2段 (NKC-63)

7-1069-0701 011481 シルバー ¥9,000
 7-1069-0702 011498 ゴールド ¥9,500

277×267×H276
 材質:011481 真鍮・銀メッキ
 011498 真鍮・金メッキ
 皿受:φ133
 使用陶器:φ160~φ200mmまで

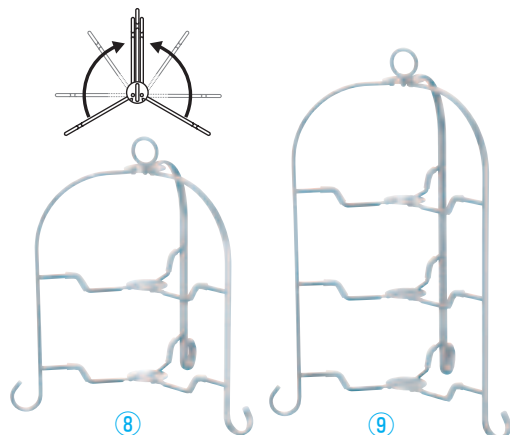

カフェテリア フォールダブルスタンド ⑧ 2段 019326 シルバー

〈NKC-73〉 7-1069-0801 ¥9,500

305×245×H340
 折りたたみ時:200×50×H340
 材質:鉄・銀メッキ
 使用陶器:φ180~φ250

⑨ 3段 019333 シルバー

〈NKC-74〉 7-1069-0901 ¥12,000

320×240×H450
 折りたたみ時:200×50×H450
 材質:鉄・銀メッキ
 使用陶器:φ180~φ250
 ●コンパクトに折りたたんで収納。
 ●皿受け部はシリコン付でお皿を傷つけないようになっております。



⑩ UK 18-8 3段 ハイティースタンド (PHI-D8)

7-1069-1001 大 320×H520 ¥33,000
 皿受:φ230

7-1069-1002 小 270×H430 ¥31,000
 皿受:φ185

⑪ UK 18-8 2段 ハイティースタンド (PHI-D9)

7-1069-1101 大 320×H380 ¥19,000
 皿受:φ230

7-1069-1102 小 270×H310 ¥18,000
 皿受:φ185

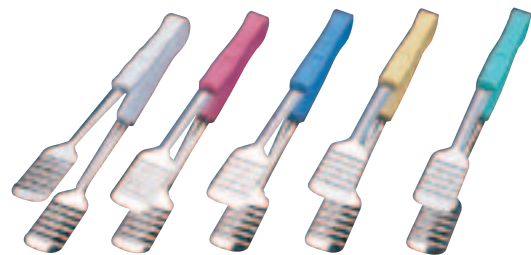

⑫ 18-8 抗菌PPハンドル カラー ケーキトンガ (WTV-61) ¥1,050 全長:255

7-1069-1201 ホワイト
 7-1069-1202 ピンク
 7-1069-1203 ブルー
 7-1069-1204 イエロー
 7-1069-1205 グリーン

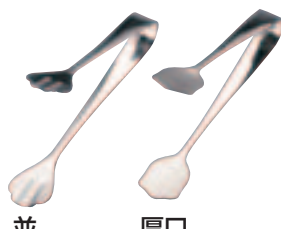

⑬ 18-0 ケーキトンガ (BKC-03)

7-1069-1301 (並) 大 190 ¥360
 7-1069-1302 (並) 中 145 ¥330
 7-1069-1303 (並) 小 115 ¥270
 7-1069-1304 厚口 大 180 ¥640
 7-1069-1305 厚口 中 140 ¥550
 7-1069-1306 厚口 小 120 ¥520

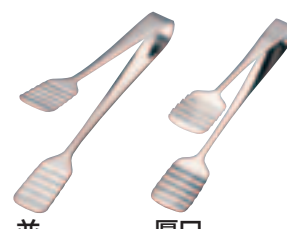

⑭ 18-0 ケーキトンガ (BKC-02)

7-1069-1401 (並) 特大 215 ¥500
 7-1069-1402 厚口 特大 205 ¥1,100



⑮ TH 18-8 ケーキトンガ (BKC-04) ¥1,320

180



柄との間に隙間が無く、汚れが溜まらず衛生的です。

① TKG キッチンツール
ケーキサーバー KT85694TA 洗
〈BKT-08〉 7-1070-0101 ¥1,900
幅56 全長274

② TKG キッチンツール
ケーキサーバー幅広 KT85695TA 洗
〈BKT-09〉 7-1070-0201 ¥2,200
幅76 全長292
①②ハンドル：ポリプロピレン
金属部：ステンレス

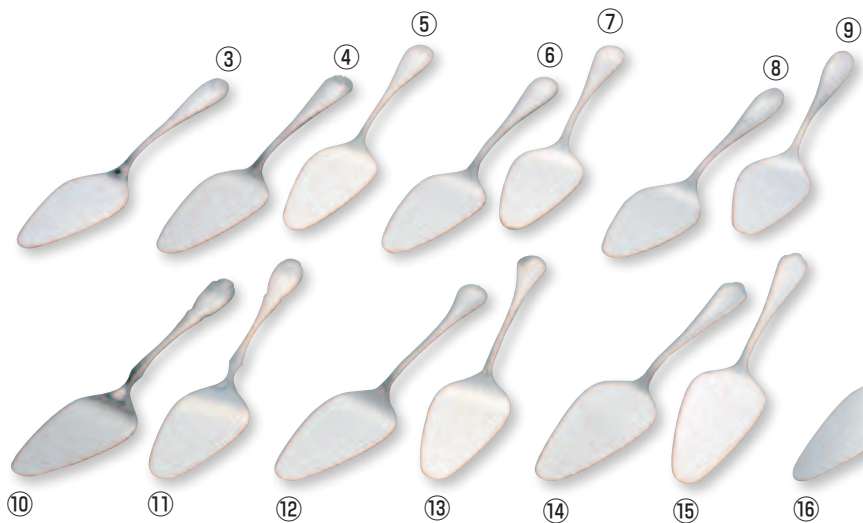

③ 洋白フェアリー
ケーキサーバー 全長:261 幅:59
〈OHE-01〉 7-1070-0301 ¥3,800

④ 18-12 センティア
ケーキサーバー 全長:262 幅:59
〈OSV-01〉 7-1070-0401 ¥2,000

⑤ ケーキサーバー(銀メッキ付)
〈OSV-02〉 7-1070-0501 ¥3,100
全長:262 幅:59

⑥ 18-12 リゾン
ケーキサーバー 全長:262 幅:59
〈OLZ-01〉 7-1070-0601 ¥2,000

⑦ ケーキサーバー(銀メッキ付)
〈OLZ-02〉 7-1070-0701 ¥3,100
全長:262 幅:59

⑧ 18-12 オリент
ケーキサーバー 全長:265 幅:59
〈OOL-01〉 7-1070-0801 ¥1,900

⑨ ケーキサーバー(銀メッキ付)
〈OOL-02〉 7-1070-0901 ¥3,000
全長:265 幅:59

⑩ 18-12 マーベラス
ケーキサーバー 全長:262 幅:59
〈OMC-01〉 7-1070-1001 ¥1,900

⑪ ケーキサーバー(銀メッキ付)
〈OMC-02〉 7-1070-1101 ¥3,000
全長:262 幅:59

⑫ 18-12 ウィンサム
ケーキサーバー 全長:260 幅:59
〈OUI-01〉 7-1070-1201 ¥2,100

⑬ ケーキサーバー(銀メッキ付)
〈OUI-02〉 7-1070-1301 ¥3,200
全長:260 幅:59

⑭ 18-8 ピガール
ケーキサーバー 全長:262 幅:59
〈OPG-01〉 7-1070-1401 ¥1,300

⑮ ケーキサーバー(銀メッキ付)
〈OPG-02〉 7-1070-1501 ¥2,400
全長:262 幅:59

⑯ 18-8 ライラック
ケーキサーバー 全長:258 幅:59
〈OLI-02〉 7-1070-1601 ¥1,000

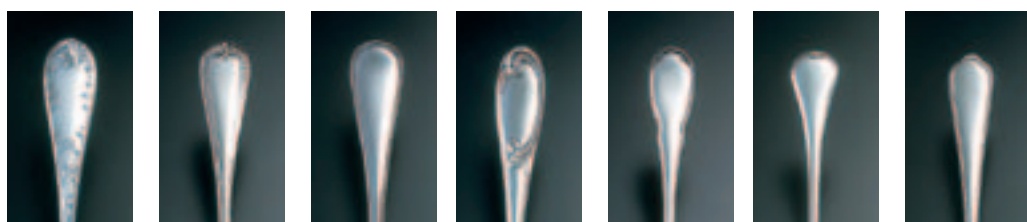

フェアリー センティア リゾン オリент マーベラス ウィンサム ピガール



⑰ オリジナル パーティセット P-21
〈WOL-01〉 7-1070-1701 ¥10,000
サイズ:ナイフ 刃渡り:210 全長:340
サーバー 全長:260 幅:58
材質:ステンレス鋼(部分金メッキ)



⑱ サーモ パイサーバーナイフ
両刃(平刃/波刃) 66734
〈ASC-76〉 7-1070-1801 ¥5,100
刃渡り:160 全長:297

⑲ サーモ パイサーバーナイフ
両刃(波刃/ノコ刃) 66743
〈ASC-77〉 7-1070-1901 ¥6,000
刃渡り:160 全長:297



⑳ ペガサス プラ柄 ケーキサーバー
〈WKC-92〉 7-1070-2001 ¥1,800
全長:280 幅:62

㉑ ステンレス黒合板 パイサーバー GPS-01
〈WPI-25〉 7-1070-2101 ¥2,700
全長:255 幅:55



㉒ 卓上ケーキサーバー DL-6280(ステンレス製)
〈WKC-09〉 7-1070-2201 ¥900
全長:243 幅:51



㉓ ヴォストフ ケーキカッター
サーバー4821(ステンレス製)
〈BSC-32〉 7-1070-2301 ¥10,000
全長:293 幅:48

㉔ レズレー 18-10
パイサーバー 12568
〈BLC-23〉 7-1070-2401 ¥6,000
全長:300 幅:50

㉕ ツヴィリング
18-8 ケーキサーバー
39731-000
〈BHV-31〉 7-1070-2501 ¥1,500
全長:244 幅:55



㉖ マギッソ ケーキサーバー
〈WKC-06〉 ¥2,300
7-1070-2601 70126 ディープパープル
7-1070-2602 70132 スノウホワイト
全長:約250
材質:ABS樹脂
●先端をケーキ中央に合わせてカットし、そのまますお皿に運んで手を緩めれば簡単にケーキをサーブ出来る、ナイフ兼ケーキサーバーです。

製菓用品

天板・シリコンマット

デコレーター・絞り袋・スパチュラ

チョコレート用品・ハケ・ゴムヘラ

製菓用型

フレキシブルモールド・天板型

パテ板・クッキー抜型

製パン用品

使い捨てモールド・カップ・ラッピング

販売トレー・バスケット・POP

和菓子用品・アメ細工類

製菓用機械

Wash Line

※籐製品は手造りの為、サイズに多少誤差があります。

樹脂フランスパンスタンド ①~⑥材質:ポリプロピレン 耐熱温度:120℃ ●耐水・耐熱に優れていますので、お手入れが簡単です。
●天然の籐製と違いささくれず、頑丈で衛生的にご使用できます。

洗えるバスケット



① 丸型 茶 (WPV-51) 洗

		前の高さ	
7-1071-0101	大 91-105B	φ350×H400	250 ￥12,000
7-1071-0102	小 91-106B	φ300×H300	170 ￥9,500

② 丸型 白 (WPV-52) 洗

		前の高さ	
7-1071-0201	大 91-105A	φ350×H400	250 ￥12,000
7-1071-0202	小 91-106A	φ300×H300	170 ￥9,500



③ 角型 茶 (WPV-53) 洗

		前の高さ	
7-1071-0301	大 91-107B	350×400×H400	250 ￥13,000
7-1071-0302	小 91-108B	300×350×H300	170 ￥10,000

④ 角型 白 (WPV-54) 洗

		前の高さ	
7-1071-0401	大 91-107A	350×400×H400	250 ￥13,000
7-1071-0402	小 91-108A	300×350×H300	170 ￥10,000



⑤ 前開 茶 (WPV-55) 洗

		前の高さ	
7-1071-0501	大 91-109B	350×400×H400	250 ￥14,000
7-1071-0502	小 91-110B	300×350×H300	170 ￥11,000

⑥ 前開 白 (WPV-56) 洗

		前の高さ	
7-1071-0601	大 91-109A	350×400×H400	250 ￥14,000
7-1071-0602	小 91-110A	300×350×H300	170 ￥11,000



⑦ 新プラタン フランスパンスタンド茶 PP-170-C

(WPV-59) 目 7-1071-0701	￥11,600
300×350×H380 前の高さ:150	



⑧ 籐 フランスパンスタンド No. 366

(PPV-44) 7-1071-0801	￥11,000
φ380×H360 前の高さ:285	



⑨ 籐 フランスパンスタンド No. 363

(PPV-45) 7-1071-0901	￥7,500
310×330×H310 前の高さ:270	

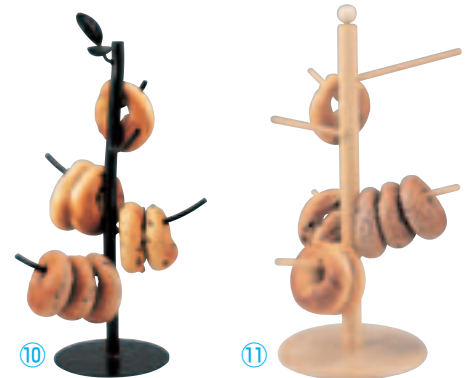

⑩ スチール ベーグルスタンド BS-100

(WBC-50) 目 7-1071-1001	￥22,000
φ175×H520	

⑪ 木製 ベーグルスタンド CW-20

(WBC-68) 目 7-1071-1101	￥14,200
φ230×H510	



⑫ クサラ ポールバスケット (WBS-73) 目

7-1071-1201	D20 PDB-D01	310×370×H200	￥10,500
7-1071-1202	D30 PDB-D02	310×370×H300	￥12,300
7-1071-1203	D40 PDB-D03	310×370×H400	￥14,000

材質:木部/ビーチ材・ラミン材(ウレタン塗装)
金属部/アルミニウム

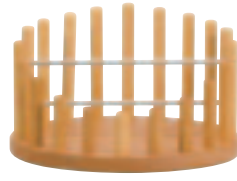

⑬ クサラ ポールバスケット (WBS-74) 目

7-1071-1301	R20 PDB-R01	φ340×H200	￥10,300
7-1071-1302	R30 PDB-R02	φ340×H300	￥12,100
7-1071-1303	R40 PDB-R03	φ340×H400	￥13,800

材質:木部/ビーチ材・ラミン材(ウレタン塗装)
金属部/アルミニウム



⑭ 柳 パンカゴ小判耳付 大 16-759L

(WKG-24) 7-1071-1401	￥6,400
600×480×H280 (340)	
内410×290	



⑮ 柳 パンカゴ小判耳付 小 16-759S

(WKG-25) 7-1071-1501	￥5,100
550×450×H210 (280)	
内360×260	



⑯ ニュープラタンバスケット 楕円 茶 特大 PP-520-RC

(WBS-92) 目 7-1071-1601	￥6,700
520×420×H50	
内515×415	
材質:ポリプロピレン	

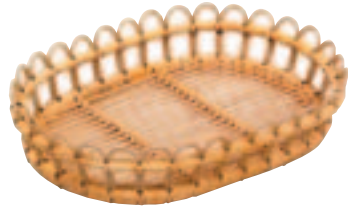

⑰ 籐 芯盛かご 小判 16-770

(WTU-06) 7-1071-1701	￥7,900
500×360×H100	
内410×280	



⑱ 籐 芯盛かご 角長 16-771

(WTU-07) 7-1071-1801	￥9,400
420×320×H70	
内360×280	



⑲ 籐 芯盛かご 角長深 16-772

(WTU-08) 7-1071-1901	￥8,000
500×350×H110	
内450×300	

※籐製品は手造りの為、サイズに多少誤差があります。

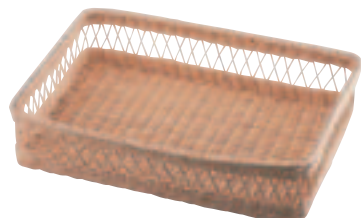

① 籐パンカゴ No. 365
<PPV-31>
7-1072-0101 ¥9,500
500×360×H125
内470×320
※①～⑤コーティングワイヤー入り



② 籐パンカゴ No. 361
<PPV-33>
7-1072-0201 ¥4,840
430×420×H45
内350×340

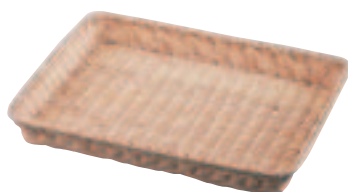

③ 籐パンカゴ No. 362
<PPV-32>
7-1072-0301 ¥4,900
400×310×H55
内340×250



④ 籐パンカゴ No. 360
<PPV-35>
7-1072-0401 ¥5,600
310×410×H85 前の高さ:50
内250×340



⑤ 籐パンカゴ No. 367
<PPV-34>
7-1072-0501 ¥4,900
430×340×H50
内380×280

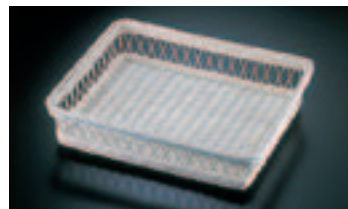

⑥ 籐角カゴ E
<PPV-38>
7-1072-0601 ¥3,900
370×295×H80
内300×240

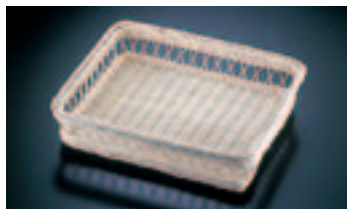

⑦ 籐角カゴ D
<PPV-39>
7-1072-0701 ¥3,000
335×275×H75
内270×220



⑧ 籐角カゴ C
<PPV-41>
7-1072-0801 ¥2,700
300×230×H65
内240×160

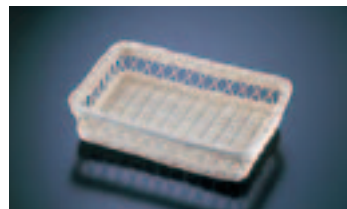

⑨ 籐角カゴ B
<PPV-40>
7-1072-0901 ¥1,900
260×180×H55
内220×140



⑩ 籐角カゴ A
<PPV-42>
7-1072-1001 ¥1,800
220×150×H55
内180×100



籐スカシ浅型パンカゴ
⑪ 46号 白 16-730W
<WKG-20> 7-1072-1101 ¥4,500
460×300×H60
内390×240

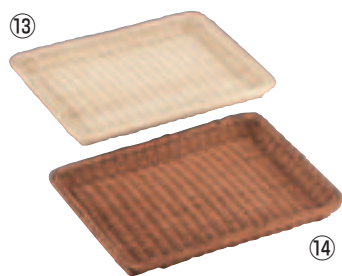

籐浅型パンカゴ
⑬ 40号 白 16-731W
<WKG-18> 7-1072-1301 ¥3,700
400×300×H40
内340×250



籐浅型パンカゴ
⑮ 42号 白 16-732W
<WKG-22> 7-1072-1501 ¥4,000
420×295×H30
内360×260



⑰ 茶籐バスケット 16-038
<WBS-26> 7-1072-1701 ¥8,200
400×300×H100
内約350×260

⑫ 46号 茶 16-730B
<WKG-21> 7-1072-1201 ¥4,700
460×300×H60
内390×240

⑭ 40号 茶 16-731B
<WKG-19> 7-1072-1401 ¥4,000
400×300×H40
内340×250

⑯ 42号 茶 16-732B
<WKG-23> 7-1072-1601 ¥4,300
420×295×H30
内360×260



⑱ 籐舟型かご 耳付 <WTU-09>
7-1072-1801 大 280×200×H50(80) 内220×150 ¥1,800
7-1072-1802 中 240×160×H50(70) 内190×110 ¥1,600
7-1072-1803 小 210×140×H40(60) 内160×100 ¥1,400

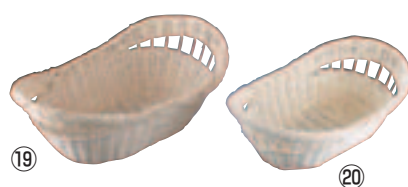

籐舟型パンカゴ
⑲ 大 <PPV-36> 7-1072-1901 ¥1,050
330×210×H125 内240×120
⑳ 小 <PPV-37> 7-1072-2001 ¥1,000
290×170×H115 内190×100



パーム編パンカゴ
㉑ 大 <PPV-28> 7-1072-2101 ¥740
260×160×H60 内180×90
㉒ 中 <PPV-29> 7-1072-2201 ¥720
240×150×H60 内160×80
㉓ 小 <PPV-30> 7-1072-2301 ¥640
205×130×H50 内140×60



㉔ 籐パンカゴ 角手付
<PPV-54> 7-1072-2401 ¥1,500
150×150×H160
内130×130



㉕ 籐角型皿 持手付
<PKK-53> 7-1072-2501 ¥2,000
250×200×H200
内230×170

籐パンカゴ
㉖ No. 073 <PPV-16> 7-1072-2601 ¥770
245×170×H70 内200×120
㉗ No. 072 <PPV-17> 7-1072-2701 ¥770
230×180×H70 内160×110
㉘ No. 075 <PPV-18> 7-1072-2801 ¥770
200×200×H70 内140×140
㉙ No. 338 <PPV-19> 7-1072-2901 ¥600
195×120×H60 内150×70
㉚ No. 341 <PPV-20> 7-1072-3001 ¥600
φ145×H50 内φ90

製菓用品

シリコンマット

デコレーター・絞り袋・スパチュラ

チョコレート用品・ハケ・ゴムヘラ

製菓用型

フレキシブルモールド・天板型

パテ抜・クッキー抜型

製パン用品

使い捨てモールド・カップ・ラッピング

販売トレー・バスケット・POP

和菓子用品・アメ細工類

製菓用機械

料理道具
調理小物
調理機械
厨房機器
設置
サードサービス
喫茶用品
軽食
製菓用品
棚・ラック
洗濯用
清掃用品
白衣靴
消耗品
ハンケット
ウェアラ
ウェアラ
テーブル
卓上備品
料理演出
用品
グラス
食器
ホテル
旅館用品
テーブル
椅子
サイン
店舗備品

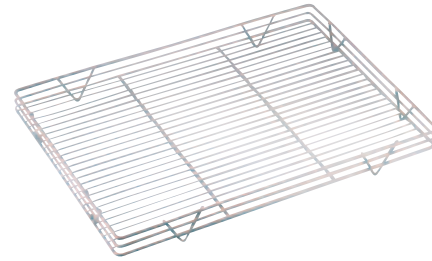
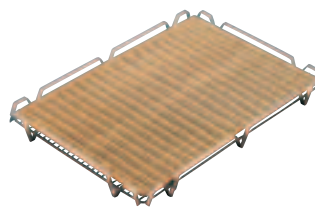
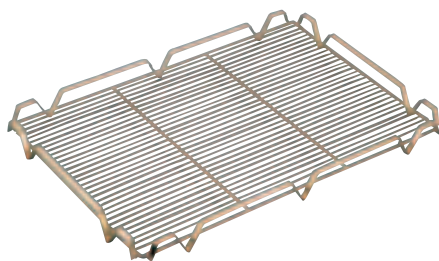
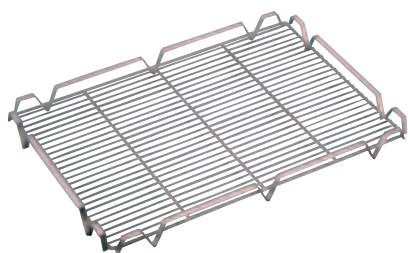

① Ω18-8 デラックス フチ付かご (WHT-05)

7-1073-0101 大 625×425×H45 深さ 25 ¥12,000
●P.1074⑤籐パンすのこPF-5-Wがセットできます。
7-1073-0102 小 430×325×H45 深さ 25 ¥9,000
●P.1074⑤籐パンすのこPF-25-Wがセットできます。
アミ目のピッチ約11mm

② Ω18-8 デラックス フチ付かご (WHT-06)

7-1073-0201 大 625×425×H45 深さ 25 ¥18,000
●P.1074⑤籐パンすのこPF-5-Wがセットできます。
7-1073-0202 小 430×325×H45 深さ 25 ¥14,000
●P.1074⑤籐パンすのこPF-25-Wがセットできます。
アミ目のピッチ約11mm

③ Ω18-8 ふち付角網 (WAM-10)

7-1073-0301 大 600×400×H50 深さ 25 ¥15,000
7-1073-0302 小 500×350×H50 深さ 25 ¥13,000
アミ目のピッチ約11mm

- 写真上の様に籐パンすのこがセットできますので、とても便利です。
- スタッキング可能です。
- 枠に板材を使用している為、安定感があり、移動の際も持ちやすく、丈夫です。
- 脚部と枠線と主線の溶接をアルゴン点付溶接にした為、従来の商品よりも、強度がアップしました。

PP Rattan®

洗える!
生鮮、鮮魚、青果、精肉、ベーカリー等さまざまなシーンで活躍。
樹脂製だから水洗いもOK!売場の演出効果も抜群です。洗

ブレイクファストやランチの食卓を爽やかに飾る。

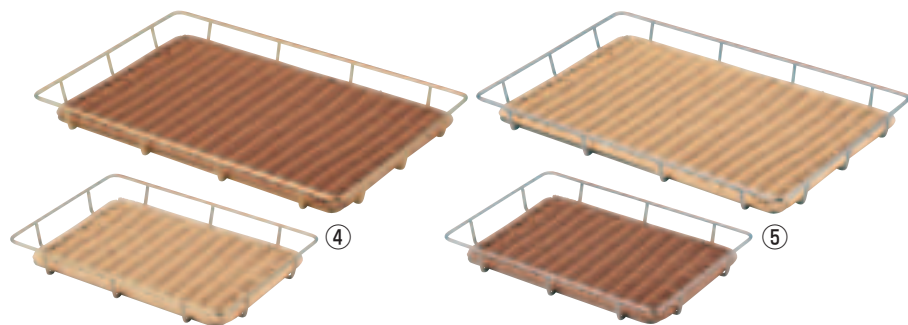

④ 金色スチールパンラック (WPV-33)

	アイボリー	ブラウン	サイズ	
40型	7-1073-0401	7-1073-0402	410×290×H50	¥9,800
60型	7-1073-0403	7-1073-0404	600×400×H50	¥14,300

⑤ シルバースチールパンラック (WPV-34)

	アイボリー	ブラウン	サイズ	
40型	7-1073-0501	7-1073-0502	410×290×H50	¥6,500
60型	7-1073-0503	7-1073-0504	600×400×H50	¥9,400

特長

- 水洗いOKで洗剤も使えてお手入れ簡単!食器洗浄機のご使用もでき、衛生的です。
 - 冷蔵庫内でのご使用もできます。(冷凍は不可)
 - 柔軟性、耐衝撃性に優れ、天然籐と違いささくれません。
- 材質: ポリプロピレン 耐熱: 120℃

Wash Line

洗えるバスケット

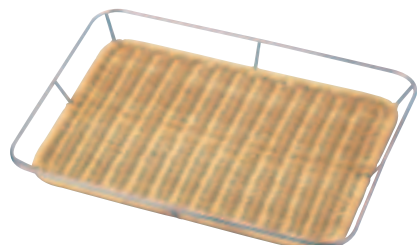
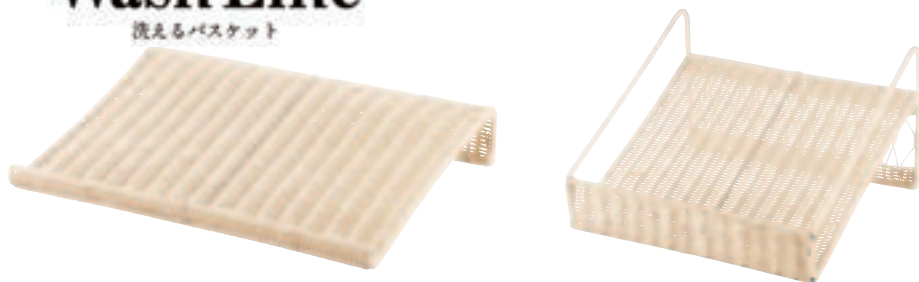

⑥ 籐製メタリック ワクつきすのこ 浅型 PF-68-G (ゴールドメッキ)

7-1073-0601 ¥5,600
<WSN-04> 400(375)×280(255)×H40
●テーパが付いているので積み重ねができます。

⑦ 籐製メタリック ワクつきすのこ 浅型 PF-68-S (クロームメッキ)

7-1073-0701 ¥4,800
<WSN-05> 400(375)×280(255)×H40
●テーパが付いているので、積み重ねができます。

⑧ 樹脂横置き フランスパンスタンド 洗 浅型(白)

7-1073-0801 ¥8,500
<WHL-74> 600×400×H100(40)

⑨ 樹脂横置き フランスパンスタンド 洗 深型(白)

7-1073-0901 ¥12,000
<WHL-75> 500×450×H200(100)

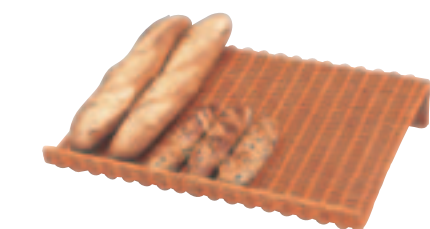

⑪ 黒唐草 フランスパンスタンド P-22-CK

7-1073-1101 ¥18,800
<WPV-37> 530(内460)×400~310×H200~H320
●角度30度~55度で7通りの高さ調整が出来ます。

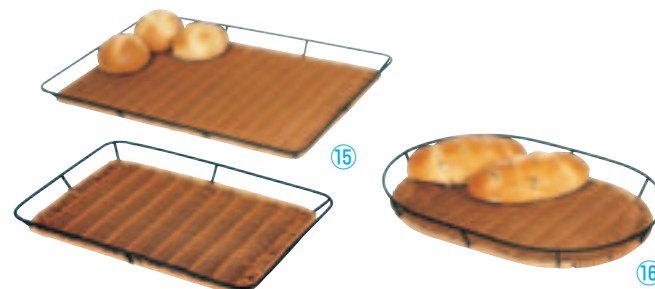
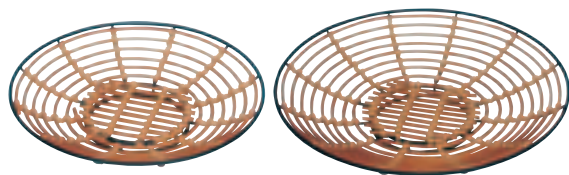
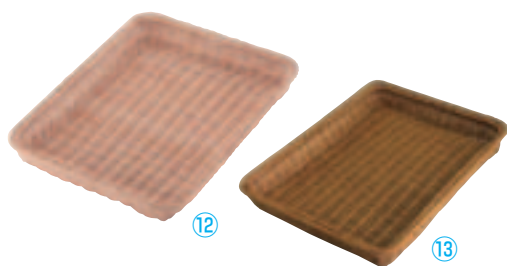

⑫ 浅型 籐かご Y-4-WH

7-1073-1201 ¥3,800
<WKG-29> 400×300×H40 内340×250
●フチ鉄芯入り

⑭ アイアンフレーム プラタンバスケット

7-1073-1401 38cm PP-921-38 380×40 φ180 ¥5,500
7-1073-1402 45cm PP-921-45 450×50 φ180 ¥6,500

⑮ 黒枠付プラタンすのこ (WSN-18) 目

7-1073-1501 大 PP-4060-C 600(560)×400(360)×H40 ¥7,700
7-1073-1502 小 PP-2840-C 400(370)×280(255)×H40 ¥6,500

⑬ 浅型 茶 籐かご Y-4-CH

7-1073-1301 ¥4,400
<WKG-30> 400×300×H40 内340×250
●フチ鉄芯入り

⑯ 黒枠付プラタンすのこ 楕円 PP-2840-RC

7-1073-1601 ¥5,600
<WSN-19> 400(370)×280(255)×H40
⑮⑯テーパ付きなので重ねて収納できます。

注意! 籐製品は手造りの為、サイズに多少誤差があります。

Wash Line

洗えるバスケット



- ① 樹脂製すのこ 白 <WSN-12> 洗**
 7-1074-0101 大 91-021A ¥5,000
 600×400
 7-1074-0102 小 91-020A ¥3,000
 400×300



- ② 樹脂製すのこ 茶 <WSN-13> 洗**
 7-1074-0201 大 91-021B ¥5,000
 600×400
 7-1074-0202 小 91-020B ¥3,000
 400×300

①・②
 材質：ポリプロピレン 耐熱温度：120℃
 ●ステンレス枠芯入り
 ●丸洗いできるので衛生的です。

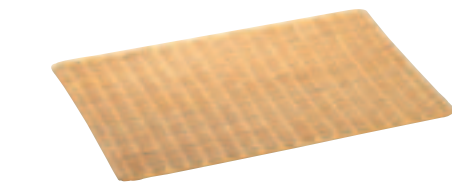

- ③ プラタンすのこ アイボリー <WSN-10> 洗**

7-1074-0301	PP-38W(S)	375×255×H10	¥3,800
7-1074-0302	PP-43W(M)	400×300×H10	¥4,200
7-1074-0303	PP-56W(L)	560×365×H10	¥6,000
7-1074-0304	PP-64W(LL)	600×400×H10	¥6,500

●ステンレスワイヤー補強入

- ④ プラタンすのこ ブラウン <WSN-11> 洗**

7-1074-0401	PP-38C(S)	375×255×H10	¥3,800
7-1074-0402	PP-43C(M)	400×300×H10	¥4,200
7-1074-0403	PP-56C(L)	560×365×H10	¥6,000
7-1074-0404	PP-64C(LL)	600×400×H10	¥6,500

●ステンレスワイヤー補強入

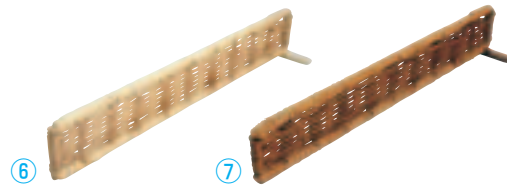

- ⑥ 籐 仕切り板 PF-14-W <WSK-71> 洗** 7-1074-0601 ¥3,200
 100×350×H60
- ⑦ 茶籐 仕切り板 PF-14-C <WSK-72> 洗** 7-1074-0701 ¥3,500
 100×350×H60

注意! 籐製品は手造りの為、サイズに多少誤差があります。

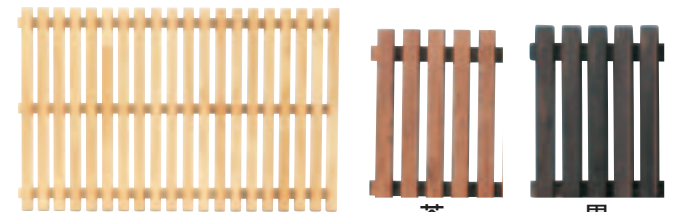

- ⑧ 木製すのこ PW-3860 <WSN-06> 洗** ¥7,300
- | | |
|-------------|----|
| 7-1074-0801 | 白木 |
| 7-1074-0802 | 茶 |
| 7-1074-0803 | 黒 |
- 600×380×H28
 ●バイン集成材

- ⑤ 籐 パンすのこ <PSN-09> 洗**
- | | | | |
|-------------|---------|---------|--------|
| 7-1074-0501 | PF-25-W | 400×300 | ¥3,700 |
| 7-1074-0502 | PF-54-W | 500×400 | ¥5,900 |
| 7-1074-0503 | PF-5-W | 600×400 | ¥6,800 |
| 7-1074-0504 | PF-74-W | 750×400 | ¥8,000 |
| 7-1074-0505 | PF-9-W | 900×400 | ¥9,200 |

●パンの汗を適度に吸収し、しかも適度に湿度を保って長持ちさせ、見た目もやさしい手づくりイメージです。

PP Rattan

洗える! 生鮮、鮮魚、青果、精肉、ベーカリー等さまざまなシーンで活躍。樹脂製だから水洗いもOK!売場の演出効果も抜群です。洗

⑨~⑪**特長**
 ●水洗いOKで洗剤も使えてお手入れ簡単!食器洗浄機のご使用もでき、衛生的です。
 ●冷蔵庫内でのご使用もできます。(冷凍は不可)
 ●柔軟性、耐衝撃性に優れ、天然籐と違いさくれません。
 材質：ポリプロピレン 耐熱：120℃ 厚さ：10

多彩なパンのメニューを飾るディスプレイトレーとして。



- ⑨ PPパントレー アイボリー <WPV-31>**

型	サイズ	価格
7-1074-0901 37 BB-801-IV	375×255	¥2,600
7-1074-0902 40 BB-817-IV	400×300	¥2,900
7-1074-0903 56 BB-803-IV	560×365	¥4,100
7-1074-0904 60 BB-819-IV	600×400	¥4,500
7-1074-0905 75 BB-821-IV	750×400	¥5,900



- ⑩ PPパントレー ブラウン <WPV-32>**

型	サイズ	価格
7-1074-1001 37 BB-802-BR	375×255	¥2,600
7-1074-1002 40 BB-818-BR	400×300	¥2,900
7-1074-1003 56 BB-804-BR	560×365	¥4,100
7-1074-1004 60 BB-820-BR	600×400	¥4,500
7-1074-1005 75 BB-822-BR	750×400	¥5,900

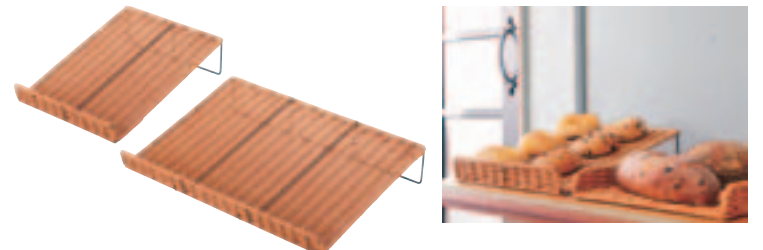

- ⑪ PPジグザグトレイ ブラウン <WZG-01>**

型	サイズ	価格
7-1074-1101 30 ZT-3041-BR	300×410×H100(50)	¥3,300
7-1074-1102 60 ZT-6041-BR	600×410×H100(50)	¥6,200

有効内寸：400(奥行)
 ●鉄ワイヤーフレーム



●コーナーではL・Rをつなぐ事でラインに統一感が出ます。



- ⑫ クサラ ポールトレイ <WPC-01> 洗**

7-1074-1201	S40 PDT-S01	400×400×H40	¥6,000
7-1074-1202	R60 PDT-R02	600×400×H40	¥7,800
7-1074-1203	L60 PDT-L01	600×400×H40	¥7,000

材質：ビーチ材・ラミン材(ウレタン塗装)
 ●上部がボールなので、ボトル等を寝かして並べる事も可能です。

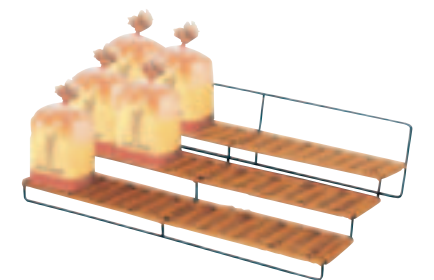

- ⑬ プラタン食パンスタンド 茶 <WPV-60> 洗** 7-1074-1301 ¥5,800

600×370×H140 段奥行：120

製菓用品
 シリコンマット
 天板・「プロレター」
 絞り袋・スパチュラ
 チョコレート用品
 ハケ・ゴムヘラ
 製菓用型
 フレキシブルモールド
 天板型
 パテ抜
 キューブ型
 製パン用品
 使い捨てモールド
 カップ・ラッピング
 販売トレー
 POP
 和菓子用品
 アメ細工類
 製パン用機械

Wash Line 樹脂ディスプレイかごシリーズ

洗えるバスケット

「編む」ことで実現した天然の籐のようなぬくもりある味わい。
お店のイメージに合わせて様々なデザイン・サイズ・色をお選びください。

特長
●耐水・耐熱に優れていますので、お手入れが簡単です。
●天然の籐製と違いささくれず、頑丈で衛生的にご使用できます。
①～⑦材質:ポリプロピレン 耐熱温度:120℃

①～⑤
●従来の樹脂バスケットに比べ太め(φ5mm)の材料で編んでいます。
●ステンレス枠芯入り。

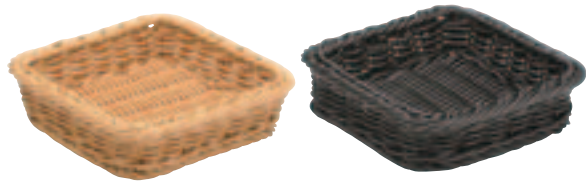

- ① 樹脂製太淵ディスプレイかご 洗**
正角 〈WKG-36〉 ¥4,500
7-1076-0101 茶 91-026A
7-1076-0102 黒 91-026B
290×290×H80
内 235×235

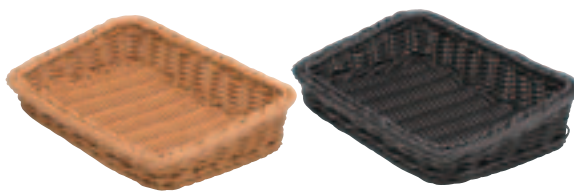

- ② 樹脂製太淵ディスプレイかご 洗**
傾斜型 小 〈WKG-37〉 ¥7,000
7-1076-0201 茶 91-028A
7-1076-0202 黒 91-028B
450×300×H100 前の高さ:60
内 395×245



- ③ 樹脂製太淵ディスプレイかご 洗**
傾斜型 大 〈WKG-38〉 ¥15,000
7-1076-0301 茶 91-027A
7-1076-0302 黒 91-027B
450×600×H120 前の高さ:60
内 385×535

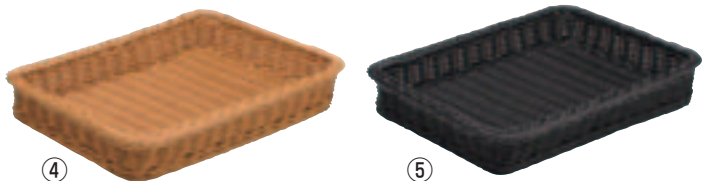

- ④ 樹脂製太淵ディスプレイかご 茶 洗**
〈WKG-34〉
- | | 間口 | 奥行き | 高さ | 内寸法 | |
|----------------|---------|------------|---------|---------|--|
| 7-1076-0401 特大 | 91-022A | 595×445×95 | 545×390 | ¥12,000 | |
| 7-1076-0402 大 | 91-023A | 445×295×95 | 380×235 | ¥6,500 | |
| 7-1076-0403 中 | 91-024A | 395×295×95 | 345×240 | ¥5,800 | |
| 7-1076-0404 小 | 91-025A | 295×225×80 | 235×165 | ¥4,200 | |

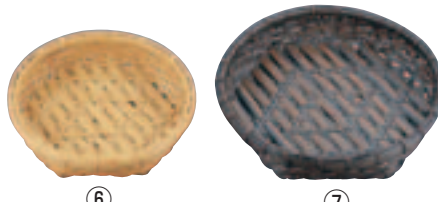

- ⑥ 樹脂製オードブル皿 白 洗**
〈WOC-17〉
- | | cm | 外寸 | 高さ | 内寸 | |
|-------------|----|--------|-----|--------|--|
| 7-1076-0601 | 27 | 270×60 | 245 | ¥5,600 | |
| 7-1076-0602 | 30 | 300×60 | 275 | ¥5,800 | |
| 7-1076-0603 | 33 | 330×60 | 305 | ¥6,100 | |
- ⑦ 樹脂製オードブル皿 茶 洗**
〈WOC-18〉
- | | cm | 外寸 | 高さ | 内寸 | |
|-------------|----|--------|-----|--------|--|
| 7-1076-0701 | 27 | 270×60 | 245 | ¥5,600 | |
| 7-1076-0702 | 30 | 300×60 | 275 | ¥5,800 | |
| 7-1076-0703 | 33 | 330×60 | 305 | ¥6,100 | |

⑥⑦ ●アルミ枠芯入り。
●食器洗浄機でも洗えます。



- ⑤ 樹脂製太淵ディスプレイかご 黒 洗**
〈WKG-35〉
- | | 間口 | 奥行き | 高さ | 内寸法 | |
|----------------|---------|------------|---------|---------|--|
| 7-1076-0501 特大 | 91-022B | 595×445×95 | 545×390 | ¥12,000 | |
| 7-1076-0502 大 | 91-023B | 445×295×95 | 380×235 | ¥6,500 | |
| 7-1076-0503 中 | 91-024B | 395×295×95 | 345×240 | ¥5,800 | |
| 7-1076-0504 小 | 91-025B | 295×225×80 | 235×165 | ¥4,200 | |



- ⑧ キャンバスパン袋 (円柱タイプ)**
〈WPV-49〉 目 7-1076-0801 ¥2,100
約φ120×H150
材質:8合帆布(キャンバス生地)
●パンの卓上へのサービスのほか、ベーカリーの試食容器にお使いいただいてもおしやれです。



- ⑨ ニュープラタンバスケット 丸 茶 PP-385-C**
〈WBS-91〉目 7-1076-0901 ¥5,700
φ385×H60
内340
材質:ポリプロピレン
- ⑩ 大型煮柳盛りかご CY-60**
〈WKG-40〉目 7-1076-1001 ¥3,200
φ500×H80
底内寸法:380
材質:ヤナギ

PP Rattan

洗える!
生鮮、鮮魚、青果、精肉、ベーカリー等さまざまなシーンで活躍。
樹脂製だから水洗いもOK!売場の演出効果も抜群です。
⑪～⑬材質:ポリプロピレン 耐熱:120℃

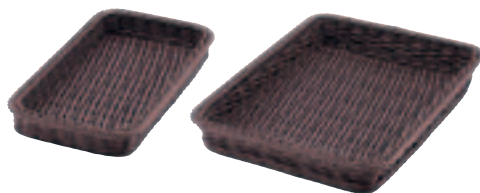

- ⑪ PP ベーカリーバスケット 洗**
N 角型ダークブラウン 〈WBS-94〉
- | 型 | 高さ | |
|-------------|---------------|-------------------|
| 7-1076-1101 | 32 CO-740-DBR | 320×180×40 ¥1,500 |
| 7-1076-1102 | 36 CO-741-DBR | 360×240×40 ¥1,800 |
| 7-1076-1103 | 40 BB-440-DBR | 400×300×55 ¥2,300 |

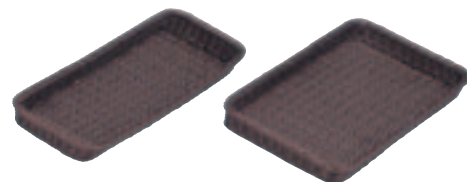

- ⑫ PP ベーカリーバスケット 洗**
N 薄型ダークブラウン 〈WBS-95〉
- | 型 | 高さ | |
|-------------|----------------|-------------------|
| 7-1076-1201 | 20 BB-4020-DBR | 400×200×35 ¥2,000 |
| 7-1076-1202 | 30 BB-4030-DBR | 400×300×35 ¥2,500 |



- ⑬ PP ベーカリーバスケット 洗**
N 斜めダークブラウン 〈WBS-96〉
- | 型 | 高さ | 前の高さ | |
|-------------|-----------------|------|--------|
| 7-1076-1301 | 20 BB-K4020-DBR | 50 | ¥2,400 |
| 7-1076-1302 | 30 BB-K4030-DBR | 50 | ¥2,950 |



- ⑭ PP 小判型ベーカリーバスケット 手付 洗**
〈WBS-90〉 ¥4,800
7-1076-1401 HB-001-IV アイボリー
7-1076-1402 HB-002-BR ブラウン
440×330×H126
内370×300×H100

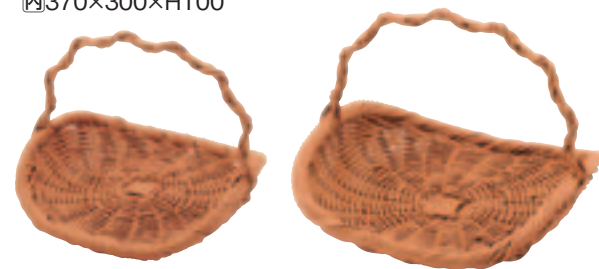

- ⑮ PP 盛りかご ブラウン 〈WML-A9〉**
- | | サイズ | |
|---------------|------------|---------------------------|
| 7-1076-1501 大 | BT-4040-BR | 400×400×H320 (120) ¥5,800 |
| 7-1076-1502 小 | BT-3535-BR | 350×350×H305 (105) ¥4,800 |
- 補強材入り

製菓用品

天板・シリコンマット

デコレーター・絞り袋・スパチュラ

チョコレート用品・ハケ・ゴムヘラ

製菓用型

フレッシュブルモルド・天板型

パテ抜・クッキー抜型

製パン用品

使い捨てモルド・カップ・ラッピング

販売トレー・バスケット・POP

和菓子用品・アメ細工類

製パン用機械

ブリート 樹脂バスケットスタンドシリーズ

積み重ねて高さを出したり、いくつか組み合わせたり何通りにも広がるバリエーションが魅力です。

①~④材質 本体:スチール/カチオン電着塗装 ●すのこは取り外しできます。
すのこ:PP(抗菌仕様)



ブリート 積み重ねスタンド丸

① ナチュラル DS514 <WPL-47>

7-1078-0101 高 25-NA 440×440×H248 ¥25,000
7-1078-0102 低 16-NA 440×440×H158 ¥19,000

② ブラウン DS514 <WPL-48>

7-1078-0201 高 25-BR 440×440×H248 ¥25,000
7-1078-0202 低 16-BR 440×440×H158 ¥19,000

ブリート 積み重ねスタンド角

③ ナチュラル DS515 <WPL-49>

7-1078-0301 高 25-NA 415×345×H248 ¥20,000
7-1078-0302 低 16-NA 415×345×H158 ¥17,000

④ ブラウン DS515 <WPL-50>

7-1078-0401 高 25-BR 415×345×H248 ¥20,000
7-1078-0402 低 16-BR 415×345×H158 ¥17,000



⑦⑧セットイメージ

⑤ ブリート スタンド C 高 DS511 <WPL-52> ¥8,600

7-1078-0501 25-NA ナチュラル
7-1078-0502 25-BR ブラウン
7-1078-0503 25-BK ブラック
385×410×H250

⑤・⑥材質 本体:スチール/カチオン電着塗装
バスケット:PP(抗菌仕様)

⑥ ブリート スタンド C 低 DS511 <WPL-51> ¥8,300

7-1078-0601 18-NA ナチュラル
7-1078-0602 18-BR ブラウン
7-1078-0603 18-BK ブラック
390×415×H180

⑦ PPベーカリーバスケット 洗丸型 37型 <WBS-53> ¥2,800

7-1078-0701 アイボリー BB-601-IV
7-1078-0702 ブラウン BB-602-BR
φ375×H65

材質:バスケット/ポリプロピレン(耐熱120℃)
●⑧黒スチールスタンドにあわせて使用できます。
●ステンレスワイヤー補強入り
●水洗いOKで洗剤も使えてお手入れ簡単!食器洗浄機のご使用もでき、衛生的です。
●冷蔵庫内での使用もできます。(冷凍は不可)
●柔軟性、耐衝撃性に優れ、天然籐と違いさくれません。

⑧ 籐かご用黒スチールスタンド P-6-SK <WTU-02> ¥3,200

φ370×H250

⑨ フレキシブルスタンド 91-019 <WST-20> ¥2,000

415×220×H185
折りたたみ時:285×225×H60
材質:スチール、焼付塗装
有効寸法:上段/200×235
下段/220×235

●お客様に見えやすく、立体的に陳列する事ができます。
●折りたたんでコンパクトに収納できます。



⑩ 籐 コンテナ PF-6-A <WTU-04> ¥17,000

600×450×H100
内540×390 ●クロムメッキ枠

⑪ 籐 コンテナ用スタンド PF-6-DC <WTU-05> ¥27,500

660×450×H800

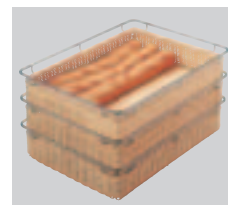

⑫ 丸形メッシュトレイ30 <NMS-04> ¥7,800

φ300×43.5
材質:スチール(PEコーティング)

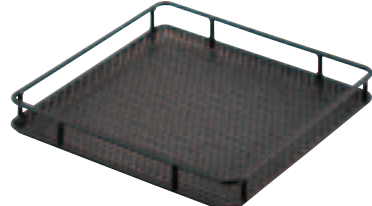

⑬ 角型メッシュトレイ30 <NMS-03> ¥7,800

300×300×43.5
材質:スチール(PEコーティング)

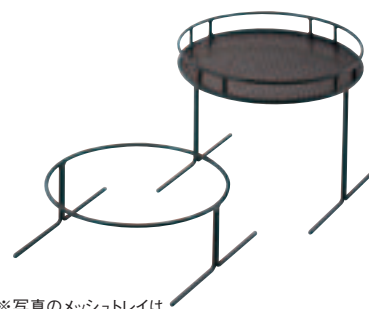

※写真のメッシュトレイは別売です。

⑭ 丸形メッシュスタンド T30 <NMS-05>

7-1078-1401 H100 ¥3,240
7-1078-1402 H195 ¥3,600
φ275
材質:スチール(PEコーティング)

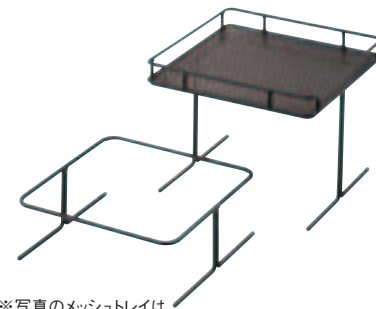

※写真のメッシュトレイは別売です。

⑮ 角形メッシュスタンド T30 <NMS-06>

7-1078-1501 H100 ¥3,240
7-1078-1502 H195 ¥3,600
275×275
材質:スチール(PEコーティング)

製菓用品

天板・シリコンマット

デコレーター・絞り袋・スパチュラ

チョコレート用品・ハケ・ゴムヘラ

製菓用型

フレキシブルモールド・天板型

パテ抜・クッキー抜型

製パン用品

使い捨てモールド・カップ・ラッピング

販売トレー・バスケット・POP

和菓子用品・アメ細工類

製パン用機械

製菓用品

料理道具
調理小物
調理機械
厨房機器
設備
サービス用品
喫茶用品
軽食
製菓用品
棚・ラック
洗濯用
清掃用品
白衣靴
消耗品
ハンケット
ウェア
テーブル
卓上備品
料理演出用品
グラス
ホテル用品
椅子
サイン
店舗備品

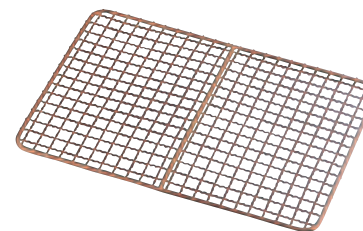

① 金仕上げ ディスプレイバット〈ADI-12〉

No.	高さ	価格
7-1079-0101	2 635×420×75	¥25,000
7-1079-0102	3 580×425×70	¥23,000
7-1079-0103	4 575×367×60	¥18,500
7-1079-0104	6 480×335×45	¥14,300
7-1079-0105	8 408×290×40	¥10,400
7-1079-0106	10 355×270×40	¥8,100
7-1079-0107	12 325×260×40	¥6,900
7-1079-0108	15 300×230×40	¥6,200
7-1079-0109	18 270×206×35	¥5,400
7-1079-0110	21 248×200×31	¥4,800

材質:ステンレス金メッキ加工

② 金仕上げ ディスプレイトレー〈ADI-14〉

No.	高さ	価格
7-1079-0201	8 200×140×15	¥2,200
7-1079-0202	9 220×155×15	¥2,600
7-1079-0203	10 260×175×16	¥3,300
7-1079-0204	11 285×205×17	¥4,200
7-1079-0205	12 320×230×18	¥5,300
7-1079-0206	14 350×250×19	¥6,300
7-1079-0207	15 385×285×20	¥7,700
7-1079-0208	16 415×305×20	¥8,800
7-1079-0209	17 435×320×21	¥10,300
7-1079-0210	18 465×345×22	¥11,700
7-1079-0211	19 487×362×22	¥13,000
7-1079-0212	20 513×378×22	¥14,300
7-1079-0213	21 535×397×22	¥15,500
7-1079-0214	22 563×415×22	¥16,300

材質:18-0ステンレス金メッキ加工

③ 金仕上げ ディスプレイバット用アミ〈ADI-13〉

No.	用	価格
7-1079-0301	2 580×365	¥13,000
7-1079-0302	3 517×357	¥11,000
7-1079-0303	4 523×308	¥10,000
7-1079-0304	6 428×284	¥7,000
7-1079-0305	8 364×250	¥5,700
7-1079-0306	10 314×227	¥4,200
7-1079-0307	12 285×219	¥3,800
7-1079-0308	15 262×197	¥2,800
7-1079-0309	18 233×175	¥2,400
7-1079-0310	21 215×168	¥2,200

材質:18-8ステンレス金メッキ加工
アミ目のピッチ約12mm角

④ 金仕上げ ディスプレイトレー用 クリップ目アミ〈ADI-20〉

No.	用	価格
7-1079-0401	8 177×117	¥1,950
7-1079-0402	9 196×132	¥2,220
7-1079-0403	10 238×158	¥2,500
7-1079-0404	11 267×182	¥3,200
7-1079-0405	12 295×206	¥3,900
7-1079-0406	14 326×226	¥4,700
7-1079-0407	15 359×259	¥5,500
7-1079-0408	16 390×281	¥6,000

材質:18-8ステンレス金メッキ加工
アミ目のピッチ約12mm角

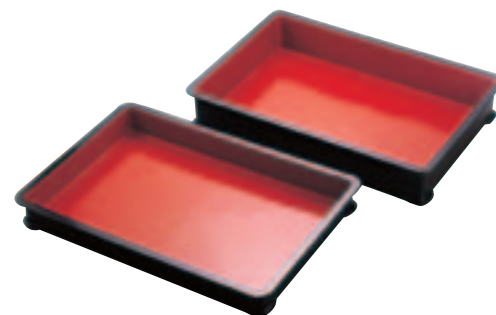
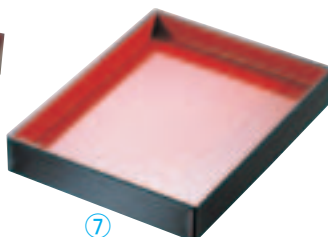
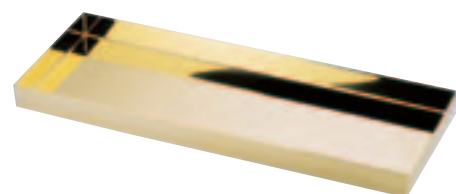

⑤ 金仕上げ ディスプレイトレー No.60〈WTL-A1〉 7-1079-0501 ¥19,000
605×235×H45
材質:18-0ステンレス金メッキ加工

⑥ 溜塗 菓子番重〈AKS-01〉
7-1079-0601 大 420×310×H55 ¥6,300
7-1079-0602 中 365×270×H55 ¥5,300
7-1079-0603 小 335×260×H55 ¥5,000
●両面使用(A面深さ35mm・B面深さ15mm)

⑦ ABS製 わじま(両面使用型)〈AWZ-01〉 7-1079-0701 ¥5,600
外寸:333×258×H50
内寸:表316×241×H16
裏319×244×H30

⑧ サンコー ABS朱塗番重〈WBV-11〉
7-1079-0801 A型 外寸:574×388×H97 ¥9,450
内寸:534×348×H90
7-1079-0802 B型 外寸:574×388×H67 ¥8,960
内寸:534×348×H60
7-1079-0803 D型 外寸:697×343×H64 ¥9,910
内寸:662×318×H53
7-1079-0804 中型 外寸:487×336×H75 ¥5,540
内寸:453×302×H63
耐熱温度: -20℃~60℃

関連商品 デリカバット→P.139~141



⑨ アルミ ディスプレイトレー G5301T 7-1079-0901 ¥4,000
〈WTL-51〉 655×225(625×200)×H25

⑩ シャートレー(手なし・穴なし)〈WSY-11〉
7-1079-1001 大 425×310 ¥4,400
7-1079-1002 小 355×245 ¥3,200
材質:スチールクロームメッキ
有効内寸:大 350×235
小 310×205

⑪ 18-0 菓子盆〈WKS-01〉
7-1079-1101 大 330×260 ¥1,330
7-1079-1102 小 330×210 ¥1,230
有効内寸:大 305×240
小 302×177

ベーカリーサイズ プライスカード(10枚入) 120×55



① 麦の穂 J(10枚入)
 〈WKC-P0〉目 7-1080-0101 ¥320



② 麦の穂 K(10枚入)
 〈WKC-P1〉目 7-1080-0201 ¥320



③ 麦の穂 L(10枚入)
 〈WKC-P2〉目 7-1080-0301 ¥320



④ 麦の穂 M(10枚入)
 〈WKC-P3〉目 7-1080-0401 ¥320

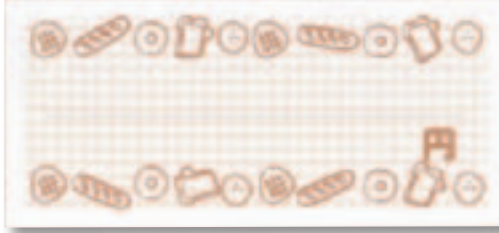

⑤ プライスカード パン(10枚入)
 〈WKC-P6〉目 7-1080-0501 ¥320
 120×55



⑥ プライスカード 少女(10枚入)
 〈WKC-P7〉目 7-1080-0601 ¥320
 120×55



パン屋さんのPOPスタンドシリーズ (7~11)

10cm:59×75×H100 20cm:59×75×H200
 材質:ステンレス
 意匠登録出願済



メロンパン



フランスパン



コローネ



食パン



クロワッサン

⑦ メロンパン 〈PPT-E7〉目

	シルバー	ブラック	ゴールド
10cm	7-1080-0701 ¥880	7-1080-0702 ¥990	7-1080-0703 ¥1,250
20cm	7-1080-0704 ¥900	7-1080-0705 ¥1,050	7-1080-0706 ¥1,450

⑩ 食パン 〈PPT-F0〉目

	シルバー	ブラック	ゴールド
10cm	7-1080-1001 ¥880	7-1080-1002 ¥990	7-1080-1003 ¥1,250
20cm	7-1080-1004 ¥900	7-1080-1005 ¥1,050	7-1080-1006 ¥1,450

⑧ フランスパン 〈PPT-E8〉目

	シルバー	ブラック	ゴールド
10cm	7-1080-0801 ¥880	7-1080-0802 ¥990	7-1080-0803 ¥1,250
20cm	7-1080-0804 ¥900	7-1080-0805 ¥1,050	7-1080-0806 ¥1,450

⑪ クロワッサン 〈PPT-F1〉目

	シルバー	ブラック	ゴールド
10cm	7-1080-1101 ¥880	7-1080-1102 ¥990	7-1080-1103 ¥1,250
20cm	7-1080-1104 ¥900	7-1080-1105 ¥1,050	7-1080-1106 ¥1,450

⑨ コローネ 〈PPT-E9〉目

	シルバー	ブラック	ゴールド
10cm	7-1080-0901 ¥880	7-1080-0902 ¥990	7-1080-0903 ¥1,250
20cm	7-1080-0904 ¥900	7-1080-0905 ¥1,050	7-1080-0906 ¥1,450



⑫ めん棒プライススタンド CP-101-B
 〈WKC-P4〉目 7-1080-1201 ¥840
 φ20×100
 ホルダー部分:45



⑬ メタル 万能カード立て 〈WKC-H2〉目
 7-1080-1301 特大 55×80 ¥180
 7-1080-1302 大 35×60 ¥150
 7-1080-1303 中 28×52 ¥110
 7-1080-1304 小 24×48 ¥80



⑭ スチール カード立 (50枚入) 〈PKC-D0〉目
 7-1080-1401 大 44×39×H32 ¥6,300
 7-1080-1402 中 30×32×H26 ¥4,800
 7-1080-1403 小 24×26×H21 ¥4,200

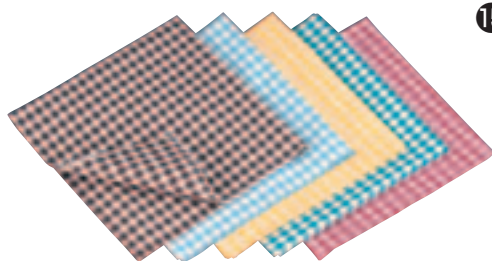

⑮ ギンガム ナフキン No.52200 〈WNP-06〉 ¥900
 7-1080-1501 ブラウン
 7-1080-1502 スカイブルー
 7-1080-1503 イエロー
 7-1080-1504 ブルーグリーン
 7-1080-1505 レッド
 450×450 材質:綿100%

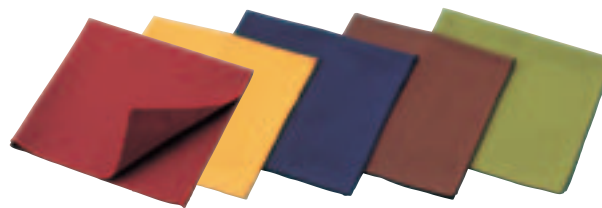

⑯ 厚手カラー ナフキン E-1 〈WNP-01〉目 ¥700
 7-1080-1601 ダークレッド
 7-1080-1602 カラシ
 7-1080-1603 ブルー
 7-1080-1604 茶
 7-1080-1605 グリーン
 450×450
 材質:綿100%
 ●パントリーやパンカゴのナフキンとして、また演出用にお使いいただけます。

関連商品 カード立・リングスタンド→P.1934・1935

製菓用品

天板・シリコンマット

デコレーター・絞り袋・スパチュラ

チョコレート用品・ハケ・ゴムヘラ

製菓用型

フレキシブルモールド・天板型

パテ抜・クッキー抜型

製パン用品

使い捨てモールド・カップ・ラッピング

販売トレー・バスケット・POP

和菓子用品・アメ細工類

製パン用機械

ソフトな先端だからコーティングしたパンやドーナツもくずさずつかめる!

TKG

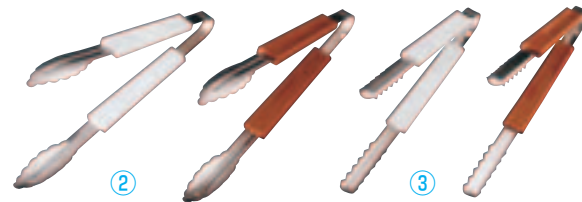
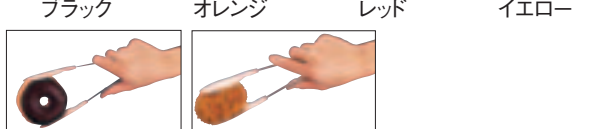

① TKG やわらかキャッチング

〈BTV-18〉 ¥1,300

- 7-1081-0101 ホワイト
- 7-1081-0102 ブラック
- 7-1081-0103 オレンジ
- 7-1081-0104 レッド
- 7-1081-0105 イエロー

全長:250 幅:37
材質:エラストマー樹脂(耐熱110℃)、ステンレススチール

- 先端には柔軟性があり滑りにくい素材のエラストマー樹脂を使用していますので、食品を優しく包むようにつかめます。
- スプーンのような形状でツメや凹凸がないので食品に食い込みにくくなっています。コーティングしたパンやドーナツ、くずれやすいコロッケなどもソフトにつかめます。
- 持ち手の部分は軽しなやかなにぎり心地で、力加減の難しい方でも思い通りに使用できます。

② 18-0 マルチトング (BTV-14) ¥480

- 7-1081-0201 ホワイト
- 7-1081-0202 ブラウン

全長:240
材質:樹脂部/PP
金属部/ステンレス
●インサート成型でスキ間に食材が残りません。

③ 18-0 マルチトング スリム (BTV-15) ¥390

- 7-1081-0301 ホワイト
- 7-1081-0302 ブラウン

全長:215
材質:樹脂部/PP
金属部/ステンレス

Ω ブレッドトング ④~⑩ 全長:208 全幅:約32

- ④ Ω 洋白フェアリー 〈OHE-01〉 7-1081-0401 ¥4,500
- ⑤ Ω 18-12 センティア 〈OSV-01〉 7-1081-0501 ¥3,500
- ⑥ Ω 18-12 センティア (銀仕様) 受 3500
- ⑦ Ω 18-12 リゾン 〈OLZ-01〉 7-1081-0701 ¥3,300
- ⑧ Ω 18-12 リゾン (銀仕様) 受 3500
- ⑨ Ω 18-12 オリент 〈OOL-01〉 7-1081-0901 ¥3,300
- ⑩ Ω 18-12 オリент (銀仕様) 受 3500
- ⑪ Ω 18-12 ウィンサム(無地) 〈OUI-01〉 7-1081-1101 ¥3,300
- ⑫ Ω 18-12 ウィンサム (銀仕様・無地) 受 3500

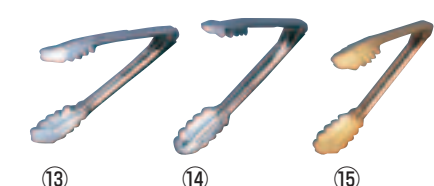
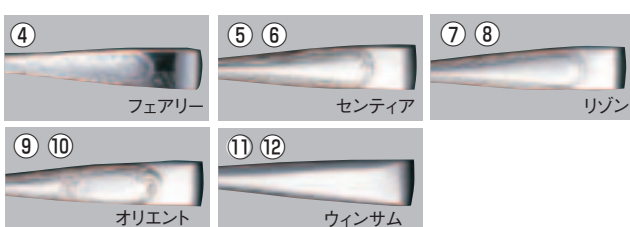
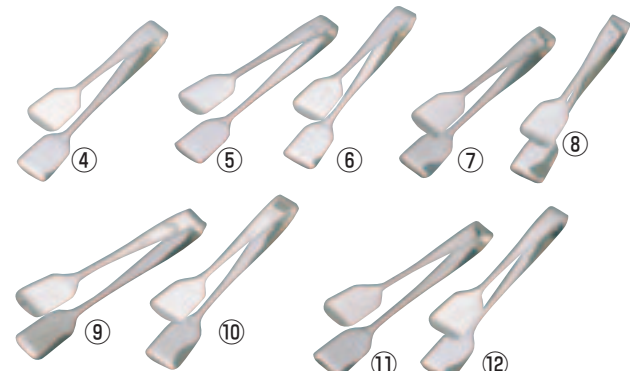

- ⑬ Ω 18-0 万能トング (BBV-03)
7-1081-1301 大 400 ¥320
7-1081-1302 中 300 ¥260
7-1081-1303 小 240 ¥180
7-1081-1304 ミニ 180 ¥240
- ⑭ Ω 18-0 厚口 万能トング (BBV-04) 7-1081-1401 ¥340
全長:240 板厚:0.7mm
- ⑮ Ω ゴールドトング (アルマイト) (BTV-21) 7-1081-1501 全長:240 ¥700

※その他トングは、P.459~470 参照。

⑬ プラトング GL-1-VP (抗菌) アイボリー (ポリプロピレン製) (BTV-49) ¥420
全長:210 (耐熱120℃)

⑭ サークルプラトング (抗菌) GL-100 (BTV-84) ¥770
7-1081-1701 アイボリー
7-1081-1702 オレンジ
7-1081-1703 イエロー
7-1081-1704 ブラウン
全長:210 耐熱温度:120℃
材質:ステンレス・ポリプロピレン

⑮ サークルプラトング (抗菌) GL-200 (BTV-85) ¥730
7-1081-1801 アイボリー
7-1081-1802 オレンジ
全長:210 耐熱温度:120℃
材質:ステンレス・ポリプロピレン
●パネインサートの一体成型ですので、スキ間がないのでパンくずが残りません。

⑯ サークルスケルトン (BTV-86) ¥730
7-1081-1901 オレンジ
7-1081-1902 ピンク
7-1081-1903 イエロー
7-1081-1904 ブルー
7-1081-1905 グリーン
7-1081-1906 クリアー
全長:210 耐熱温度:80℃
材質:ステンレス・アクリル樹脂
※殺菌灯付セルフ台や、高熱洗浄及びアルコール系の洗浄・洗剤は避けください。

⑰~⑲サークルトング
●パネ耐久テスト機で負荷をかけてテストした結果、新しく採用したパネ(サークルパネ)が従来の型のパネを圧倒した耐久力があります。

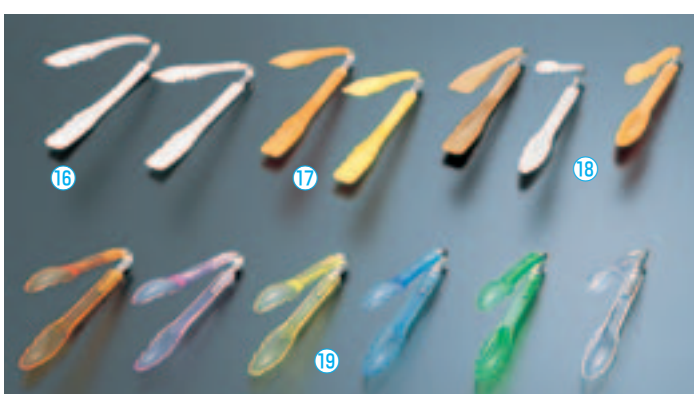

⑳ Ω アクリル トングスタンド (PTV-04) 7-1081-2001 ¥15,500
270×150×H350



㉑ 18-8丸型トングスタンド (BTV-34) 7-1081-2101 ¥2,800
φ148×H305

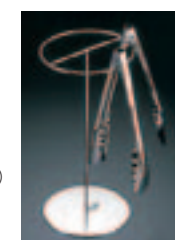

㉒ 18-8金仕上げ 丸型トングスタンド (BTV-52) 7-1081-2201 ¥7,000
φ148×H305
●惣菜コーナー、バンドリー等の様々な場面でお使いいただけます。



ミニトングスタンド

- ㉓ GL-41 (BTV-61) ¥4,400
φ150×H220 (最長370)
ベースサイズ:135×135
●ゴールドメッキ
- ㉔ GL-42 (BTV-60) ¥2,300
φ150×H220 (最長370)
ベースサイズ:135×135
●クロームメッキ

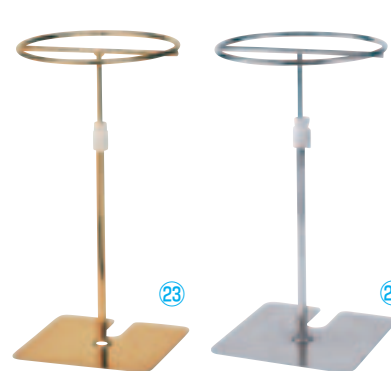

㉕ 18-8トングスタンド 1型 (BTV-16) 7-1081-2501 ¥3,600
212×220×H210~360
●高さ調節が可能なトングスタンドです。
※写真のトングは別売です。



**① TKG 18-8 ワインド
トングスタンド**

〈BTV-K6〉 **7-1082-0101** ¥3,500
340×H350
ベースサイズ:150×120
トング数目安:約10本



**② TKG 18-8 ワインド ベーカリー
セルフスタンド(ダブルタイプ)**

〈BTV-K7〉 **7-1082-0201** ¥7,000
438×200×H445
ベースサイズ:310×140
トング数目安:約20本



①②
●大量のトングに対応出来る
ワイドタイプのトングスタンドです。
●高めの設計で、パネなしタイプの
トングにもご使用いただけます。
※ベースをバット類の下にセットして
ご使用ください。



③ セルフバスケット用 トング台 YK-100-NEW

〈WTV-71〉 **7-1082-0301** ¥62,000
400×450×H1,200
(台の高さ:350)

④ シンプル セルフスタンド P-67-S

〈PSL-90〉 **7-1082-0401** ¥46,300
400×400×H1,050

⑤ シンプル セルフスタンド P-67-G

〈PSL-89〉 **7-1082-0501** ¥55,000
400×400×H1,050

⑥ シンプル セルフスタンド P-67-K

〈PSL-R3〉 **7-1082-0601** ¥52,000
400×400×H1,050

※③～⑥写真のトレー・トングは別売です。



**⑦ クサラ セルフスタンド
W BSS-W01**

〈WSL-A5〉
7-1082-0701 ¥23,900
420×360×H575
材質:木部/ビーチ材・ラミン材
(ウレタン塗装)
ベース/人造大理石



⑧ クサラ セルフスタンド

〈WSL-A6〉 **7-1082-0801** R BSS-L01
7-1082-0802 L BSS-L02
420×360×H575
材質:木部/ビーチ材・ラミン材
(ウレタン塗装)
ベース/人造大理石
※写真のトレー・トングは別売です。



**⑨ ニューウェーブ
セルフトレー SY-888V**

〈WTL-F4〉 **7-1082-0901** ¥1,600
340×340×H40
材質:FRP(耐熱130℃)



**⑩ ニューウェーブ
セルフ・セールストレー
SY-777**

〈WTL-A9〉 **7-1082-1001** ¥2,000
398×299×H40(20)
材質:FRP(耐熱130℃)



⑪ ニューウェーブトレー〈WTL-C5〉 材質:FRP
7-1082-1101 SY-555(中) 350×250×H40 260g ¥1,600
内300×195
7-1082-1102 SY-333(小) 300×200×H35 165g ¥1,300
内250×140



**⑫ セルフバスケット 深型
YK-1500-V**〈WSL-87〉 ¥1,900

7-1082-1201 レッド
7-1082-1202 ブルー
7-1082-1203 オレンジ
7-1082-1204 グリーン
7-1082-1205 イエロー
440×330×深さ120



**⑬ セルフバスケット 中深型
YK-1000-V**

〈WSL-86〉 ¥1,600
7-1082-1301 レッド
7-1082-1302 ブルー
7-1082-1303 オレンジ
7-1082-1304 グリーン
7-1082-1305 イエロー
440×330×深さ70

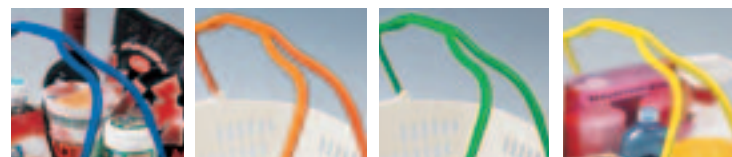

製菓用品

天板・シリコンマット

デコレーター・絞り袋・スパチュラ

チョコレート用品・ハケ・ゴムヘラ

製菓用型

フレキシブルモールド・天板型

パテ抜・クッキー抜型

製パン用品

使い捨てモールド・カップ・ラッピング

販売トレー・バスケット・POP

和菓子用品・アメ細工類

製パン用機械

料理道具
調理小物
調理機械
厨房機器
設備
サービス用品
喫茶用品
軽食
製菓用品
棚・ラック
洗濯用品
清掃用品
白衣靴
消耗品
ハンケット
ウェア
テーブル
卓上備品
料理演出用品
ガラス食器
ホテル用品
テーブル椅子
サイン
店舗備品



① ワックスペーパー シート
ドットピンクシルバー
(40枚入)FTN5100

〈WWT-08〉7-1083-0101 ¥410
218×250
材質：パラフィン紙(両面ワックス加工)

③ ワックスペーパー シート
ロゴ (40枚入)FTN5200

〈WWT-09〉7-1083-0301 ¥410
218×250
材質：パラフィン紙(両面ワックス加工)

⑤ ワックスペーパー シート
フレンチ (40枚入)FTN5500

〈WWT-10〉7-1083-0501 ¥410
218×250
材質：パラフィン紙(両面ワックス加工)

② ワックスペーパー シート
フラワー (40枚入)FTN5300

〈WWT-11〉7-1083-0201 ¥410
218×250
材質：パラフィン紙(両面ワックス加工)

④ ワックスペーパー シート
ドット (40枚入)FTN5400

〈WWT-12〉7-1083-0401 ¥410
218×250
材質：パラフィン紙(両面ワックス加工)

⑥ バケットサンド袋(200枚入)

〈WBK-01〉
7-1083-0601 白 187118 ¥2,200
7-1083-0602 クラフト187119 ¥2,300
295×170(220)



⑦ ワックスペーパー(1,000枚入)

〈WWT-03〉
7-1083-0701 大 186417 306×273 ¥6,900
7-1083-0702 小 188024 153×273 ¥2,600



取出ししやすい折り返し付

⑧ ハンギングバッグ
(500枚入)〈WHV-23〉

号	寸法	価格
7-1083-0801	10 180×270	¥ 960
7-1083-0802	11 200×300	¥1,300
7-1083-0803	12 230×340	¥1,700
7-1083-0804	13 260×380	¥2,000
7-1083-0805	14 280×410	¥2,200
7-1083-0806	15 300×450	¥2,500

厚さ:0.01mm
●フックに吊り下げたまま、片手で簡単に1枚ずつ取り出せます。
●表面汚れ防止カバー付きで清潔です。

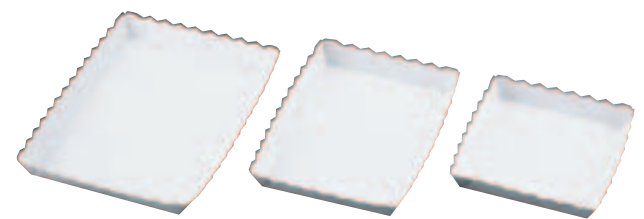

⑨ パントレー 波型 白(100枚入)

〈WPV-30〉
7-1083-0901 184904 大 325×230×33 ¥4,800
7-1083-0902 184903 中 285×195×28 ¥3,300
7-1083-0903 184902 小 215×195×25 ¥2,700
材質:紙
●パントレーを使えば焼きたてパンも型くずれなく包装できます。



サンドイッチシートごと半分に切ります。



具たくさんサンドイッチも簡単、綺麗に出来上がります。



⑩ グラシン紙袋 エアメール
(100枚入)

〈GGL-63〉7-1083-1001 ¥2,800
A180×B275

⑫ グラシン紙袋 Pains
(100枚入)

〈GGL-65〉7-1083-1201 ¥2,800
A180×B275

⑪ グラシン紙袋 プランデパリ
(100枚入)

〈GGL-64〉7-1083-1101 ¥2,600
A180×B275

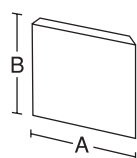

⑬ サンドイッチシート(10枚入)

ACF-13
〈WSV-08〉7-1083-1301 ¥550
300×450
材質:パルプ紙
●大きめのシートで、具の多いサンドイッチもしっかり包めます。

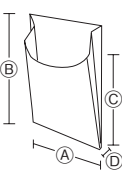
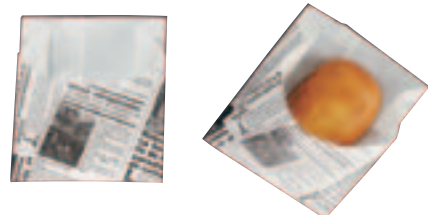

⑭ 耐油紙袋 ヨーロピアン
ハーフムーン No.210
(100枚入)〈WPV-44〉

7-1083-1401 90×110×85×35 ¥800
材質:紙製(晒)
●耐油紙で余分な油分を吸収します。
●加熱された食品を入れても蒸気を通すため、水分によるベタ付きを抑えます。
●ドーナツ・コロッケ・ポテト・揚げパン・唐揚げなどに



⑮ 平袋 レシピ40 No.211
(100枚入)〈WPV-43〉

7-1083-1501 70×150×110×30 ¥940
材質:紙製(未晒)

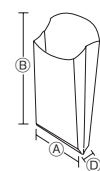

関連商品 バーガー袋類→P.916



1 エコ・フィールド
N ヨーロピアン柄 (100枚入)
 〈WPV-61〉 ¥2,100

7-1084-0101 No.9617 茶
 7-1084-0102 No.9618 白

235×150+ (底40+40)
 材質:茶/未晒ポリラミネート
 白/晒ポリラミネート
 透明部/ポリプロピレンフィルム

- 防曇フィルムを使用しておりますので惣菜パン等に最適です。



2 ヨーロピアン柄亀甲袋
N (100枚入) 〈WPV-62〉 ¥2,200

7-1084-0201 No.413 茶
 7-1084-0202 No.414 白

215×215(マチ90)
 材質:茶/未晒耐油紙 白/晒耐油紙

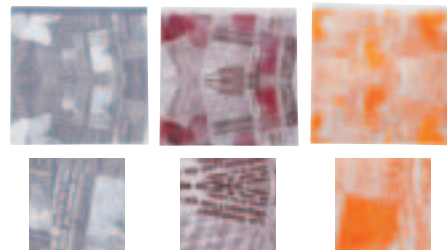

3 ヨーロピアン バーガー袋
N (200枚入) PEU-7
 〈WPV-63〉 ¥1,900

7-1084-0301 白
 7-1084-0302 茶
 7-1084-0303 オレンジ

200×200
 材質:ポリプロピレンフィルム

- 中身が見える透明なバーガー袋。スイーツ、具沢山のバーガーに!



4 耐油紙ロング袋(100枚入)
N No.15328
 〈WPV-64〉 7-1084-0401 ¥1,700

100×415

- ロングソーセージ、細長い揚げパンに! 油じみの心配がありません。

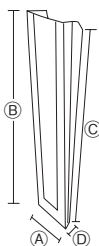

5 フランスパン袋 ヨーロピアン
 フェネット白 (100枚入) 〈WPV-40〉

	A	B	C	D	
7-1084-0501 特大 No.169	115	743	725	70	¥5,850
7-1084-0502 大 No.160	115	673	655	70	¥5,000
7-1084-0503 中 No.161	115	563	545	70	¥3,300
7-1084-0504 小 No.165	115	493	475	70	¥2,750
7-1084-0505 特小 No.168	115	343	325	70	¥2,650

材質:紙製(晒)、窓部はOP

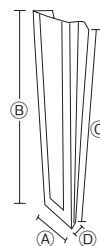
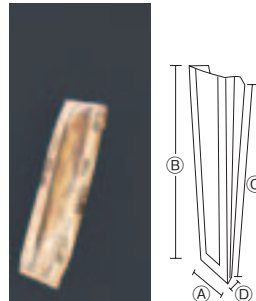

6 フランスパン袋 ヨーロピアン
 フェネット茶(100枚入) 〈WPV-39〉

	A	B	C	D	
7-1084-0601 特大 No.57	115	743	725	70	¥5,850
7-1084-0602 大 No.54	115	673	655	70	¥5,000
7-1084-0603 特中 No.54-1	115	643	625	70	¥4,900
7-1084-0604 中 No.55	115	563	545	70	¥3,300
7-1084-0605 小 No.56	115	493	475	70	¥2,750
7-1084-0606 特小 No.58	115	343	325	70	¥2,650

材質:紙製(未晒)、窓部はOP

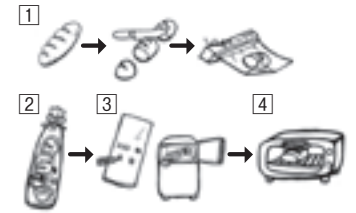

① お好みの厚さにカットし、1食分づつラップに包む。
 ② さらにポリ袋などに入れ密封する。
 ③ 購入日を記入し、できるだけ買ったその日の内に冷凍する。
 ④ お召し上げの時には冷凍状態のままラップをはずし、アルミホイルに包みなおしてあらかじめ温めたオーブントースターに、アルミホイルごと入れ焼いたり、温めたりして下さい。

7 PEフランスパン保存袋
 (100枚入) No.112

〈WPV-41〉 7-1084-0701 ¥1,400

150×575
 材質:低密度ポリエチレン
 厚さ:0.03mm

- フランスパンを数日にわたりお召し上がり頂く場合に、裏面には保存用レシピが記載しております。

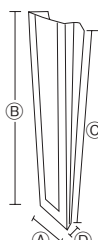

8 耐油紙袋 カスクートフィッセル
 ヨーロピアン柄 No.62
 (100枚入) 〈WPV-45〉

	A	B	C	D	
7-1084-0801	80	393	375	45	¥2,650

材質:紙製(晒)、窓部はOP

- 耐油紙を使用しているため、明太フランス・ガーリックフランスなどに最適です。

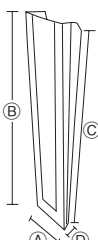

9 ラミネート袋 カスクート
 フィッセル(小) No.62-1
 (100枚入) 〈WPV-46〉

	A	B	C	D	
7-1084-0901	80	293	275	45	¥2,300

材質:紙製(晒)、窓部はOP

- ラミネート加工により乾燥を防ぐため、サンドイッチ等に最適です。
- 中心部がOPフィルムになっており、ディスプレイ効果があります。

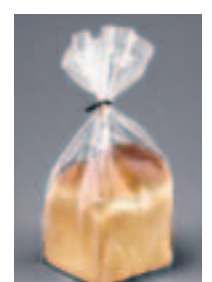

10 食パン袋(100枚入) 〈WPV-42〉

	厚み	
7-1084-1001 1斤角食袋	250(130+120)×360 0.03	¥1,100
7-1084-1002 1斤山食袋	250(125+125)×400 0.025	¥1,140
7-1084-1003 2斤角食袋	260(130+130)×480 0.03	¥1,540

材質:インフレーションポリプロピレン

ラベル貼りがスピーディーにできます。

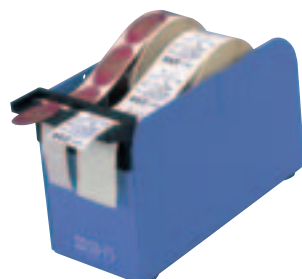
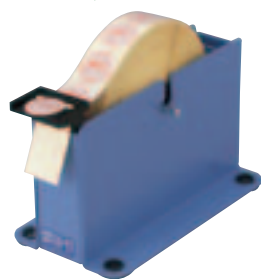

11 シールピーラー
 SD-92-BU
 〈XSC-20〉 7-1084-1101 ¥2,000

90×188×H112
 ラベル収納幅:30mm
 中軸直径:φ25mm
 最大巻取りラベル
 外径:φ140mm
 ※写真のシールは別売です。

12 シールピーラー
 SD-75-BU
 〈XSC-21〉 7-1084-1201 ¥3,500

84×220×H122
 ラベル収納幅:75mm
 中軸直径:φ25mm
 最大巻取りラベル
 外径:φ140mm
 ※写真のシールは別売です。



剥離紙を引っぱります。



シールが浮いて簡単にとれます。



SD-75には、仕切板が付属されています。

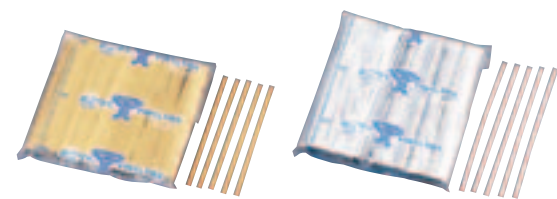

13 ビニタイ PET カット品(1,000本入) 〈XBN-02〉

	金	銀	
4mm×8cm	7-1084-1301	7-1084-1302	¥1,100
4mm×10cm	7-1084-1303	7-1084-1304	¥1,400
4mm×12cm	7-1084-1305	7-1084-1306	¥1,660

製菓用品
 シリコンマット
 ティアコレクター
 絞リ袋・スバチユラ
 チョコレート用品
 ハケ・ゴムヘラ
 製菓用型
 フレキシブルモールド
 天板型
 パテ抜
 キッキー抜型
 製パン用品
 使い捨てモールド
 カップ・ラッピング
 販売トレー
 バスケット・POP
 和菓子用品
 アメ細工類
 製パン用機械

料理道具 調理小物 調理機械 厨房機器 設置品 サーベイス 喫茶用品 軽食 製菓用品 棚・ラック 洗濯用 清掃用品 白衣靴 消耗品 ハンケット ウェア テーブル 卓上用品 料理演出 食器 旅館用品 テーブル 椅子 サイン 店舗備品



① 銅 打出 さわり鍋 手無・スズメッキなし (WSW-01)

cm	内径	深さ	ℓ	¥
7-1085-0101	30	300×123	6.3	35,000
7-1085-0102	33	330×135	8.3	38,000
7-1085-0103	36	360×147	10.7	43,000
7-1085-0104	39	390×160	13.8	54,000
7-1085-0105	42	420×172	17.9	64,000
7-1085-0106	45	450×185	21.2	76,000
7-1085-0107	48	480×197	26.1	88,000
7-1085-0108	54	540×220	36.9	110,000
7-1085-0109	60	600×245	51.8	135,000

板厚:1.5



② SA銅打出 さわり鍋 手付・スズメッキ付き (WSW-02)

cm	内径	深さ	ℓ	¥
7-1085-0201	30	300×123	6.3	39,000
7-1085-0202	33	330×135	8.3	42,000
7-1085-0203	36	360×147	10.7	51,000
7-1085-0204	39	390×160	13.8	62,000
7-1085-0205	42	420×172	17.9	72,000
7-1085-0206	45	450×185	21.2	89,000
7-1085-0207	48	480×197	26.1	102,000
7-1085-0208	54	540×220	36.9	130,000
7-1085-0209	60	600×245	51.8	152,000

板厚:1.5



③ モービル 銅 ジャムボール (スズメッキなし) (WBC-09)

内径	深さ	ℓ	¥
360×130	11		64,000



⑤ モービル 銅 サバイオンボール (スズメッキなし) (WBC-22)

7-1085-0501	¥31,000
-------------	---------

内径φ160×H120 容量1.8ℓ



④ モービル 銅 シロップボール (スズメッキなし) (WBC-21)

内径	深さ	ℓ	¥
7-1085-0401	2192.26	260×130	4.6 ¥ 53,700
7-1085-0402	2192.30	300×150	7.2 ¥ 63,800
7-1085-0403	2192.35	350×180	12 ¥ 92,400
7-1085-0404	2192.40	400×200	16.7 ¥ 115,500



⑥ モービル 銅 ポエロン (スズメッキなし) (WPE-01)

内径	深さ	ℓ	¥
7-1085-0601	2194.12	120×70	0.8 ¥24,000
7-1085-0602	2194.14	140×80	1.2 ¥26,000
7-1085-0603	2194.16	160×90	1.8 ¥32,000
7-1085-0604	2194.18	180×100	2.5 ¥39,000
7-1085-0605	2194.20	200×110	3.5 ¥45,000
7-1085-0606	2194.22	220×120	4.5 ¥49,000



⑦ アルミ DON 打出 片手ボーズ鍋 (WBC-38)

cm	深さ	ℓ	¥
7-1085-0701	18	90	約1.7 ¥5,010
7-1085-0702	21	105	約2.5 ¥5,920
7-1085-0703	24	115	約3.9 ¥7,850



⑧ 銅 ボーズ鍋 (WBC-24)

cm	深さ	ℓ	¥
7-1085-0801	15	85	1.0 ¥ 8,500
7-1085-0802	18	95	1.9 ¥11,300
7-1085-0803	21	115	2.9 ¥13,400
7-1085-0804	24	130	4.0 ¥18,200



⑨ ホーロー たらい (WTL-E8)

7-1085-0901	¥4,500
-------------	--------

435×405×H135 容量10ℓ
質量1.3kg
●取手付きで、持ち運びにも便利です。

衛生的!反りにくい! ささくれない!プラスチックとアルミの複合ボード。



⑩ デバイヤー スパチュラ (ポリグラス製) (WSP-52)

全長	¥
7-1085-1001	4745-25 250 ¥ 810
7-1085-1002	4745-30 300 ¥1,000
7-1085-1003	4745-35 350 ¥1,120
7-1085-1004	4745-40 400 ¥1,540
7-1085-1005	4745-50 500 ¥2,430

材質:グラスファイバー入PP 耐熱温度:220℃

⑭ 木製細口 丸スパテル (BSP-42)

cm	¥
7-1085-1401	20 ¥ 320
7-1085-1402	25 ¥ 500
7-1085-1403	30 ¥ 620
7-1085-1404	35 ¥ 780
7-1085-1405	40 ¥ 850
7-1085-1406	45 ¥1,050
7-1085-1407	50 ¥1,350
7-1085-1408	60 ¥1,650

材質:ブナ

⑯ プラスチック取り板 アルミン フレンチサイズ ハードタイプ (WTL-F7)

600×400×H4.6
材質:ポリプロピレン、アルミ(中間層にソリッドPP)
耐熱温度:-30℃~+100℃
質量:1.4kg

⑯⑰ ●雑菌が繁殖しづらい衛生的です。
●アルミ層を挟み込むことにより反りにくく、これまでの取り板の弱点を克服。
●ささくれにくく、食品への異物混入の可能性を低減します。

⑱ プラスチック取り板 アルミン フレンチサイズ 軽量タイプ (WTL-F8)

600×400×H6.3
材質:ポリプロピレン、アルミ(中間層に発泡PP)
耐熱温度:-30℃~+100℃
質量:0.93kg

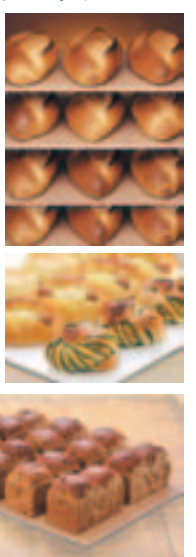

⑪ デバイヤー スパチュラ (メラミン製) (WSP-15)

全長	¥
7-1085-1101	4812-60 600 ¥1,600

⑫ マトファ スパトラ PLS (WSP-02)

全長	¥
7-1085-1201	113025 250 ¥1,800
7-1085-1202	113030 300 ¥2,200
7-1085-1203	113035 350 ¥2,500
7-1085-1204	113040 400 ¥3,300
7-1085-1205	113045 450 ¥4,400
7-1085-1206	113050 500 ¥5,200

材質:グラスファイバー 耐熱温度:220℃

⑬ セントローマン スパテラ (WSP-36)

cm	¥
7-1085-1301	25 01350 ¥ 820
7-1085-1302	30 01351 ¥1,060
7-1085-1303	35 01352 ¥1,440
7-1085-1304	40 01353 ¥1,850
7-1085-1305	50 01354 ¥2,650

材質:プラスチック製 耐熱温度:250℃
●ハンドルに滑り止めがついています。

⑮ 木ベラ (櫪) (BHL-19)

7-1085-1501	大 58×全長350 ¥1,940
7-1085-1502	中 53×全長300 ¥1,580
7-1085-1503	小 50×全長200 ¥1,250



⑲ 取板 1型 FRPP (耐熱用) (WTL-B4)

外寸:596×400×H127
有効高さ:123
材質:FRPP(ガラス繊維強化ポリプロピレン)
●ケーキ・カスターラ用作業台に最適です。



⑲ 白木 和取板 (WTL-47)

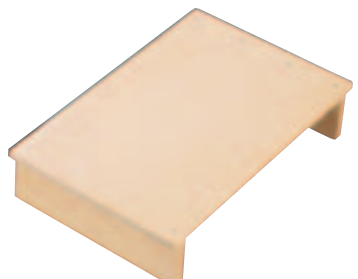

⑳ 白木 洋取板 (WTL-48)

関連商品 その他ボード→P.1056

料理道具
調理小物
調理機械
厨房機器
設備
サービス用品
喫茶用品
軽食
製菓用品
棚・ラック
洗濯用品
清掃用品
白衣靴
消耗品
ハンケット
ウェアラ
ウェアラ
テーブル
卓上備品
料理演出用品
食器
ホテル用品
椅子
サイン
店舗備品

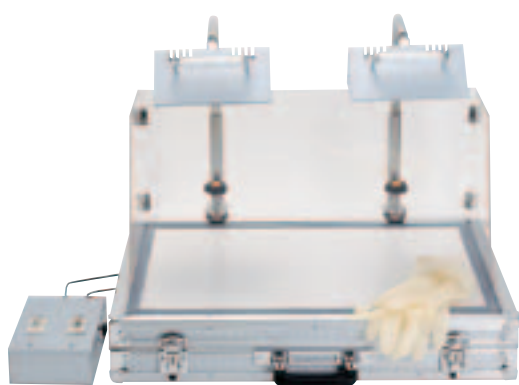

① アメランプ 2灯式セット 312500(ケース付)

〈WAM-15〉 7-1087-0101 ¥273,000

625×425×H650(作業台585×385)
 電源:単相100V 500W×2
 質量:9.5kg
 ※商品に写真の手袋は付いていません。

セット内容

- トランク(625×425×H110) ●ランプ500W×2
- コントロールボックス ●風防 ●シリコンマット



② マトファ アメランプII 740480

〈WAM-19〉 7-1087-0201 ¥88,000

400×375×H450
 電源:単相100V 500W
 材質本体:ステンレス ヒーター/赤外線
 付属品:特製シリコンマット
 ●スライド式でランプの高さを調節
 できます。(250~420mm)
 ●アメのかたまりを柔らかいまま保存し、
 加工する時に使用します。
 ●遠赤外線で目に優しい仕様です。



③ アメランプ 1灯式 361250

〈WAM-17〉 7-1087-0301 ¥27,000

定格電圧:単相100V
 消費電力:250W
 フード径:φ190
 首長:400
 ベース径:φ180
 コード長さ:1.8m

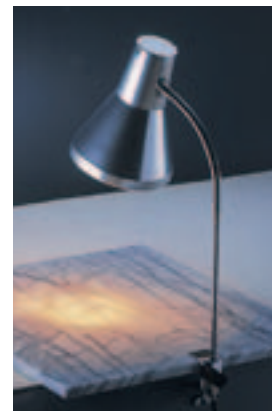

④ テーブル固定式 アメランプ 375W

〈WAM-11〉 7-1087-0401 ¥55,000

フード径 φ175 首長560
 電源:単相100V 375W
 温度調節可
 ※ダイヤル調節は、付属の電子コントロー
 ラーで行います。
 (ACアダプターくらいの大きさのものに
 ダイヤルが付いていて、それを電源にさ
 す。それにアメランプのコンセントをつな
 ぐ)
 ※写真の大理石台は商品に含まれませ
 ん。

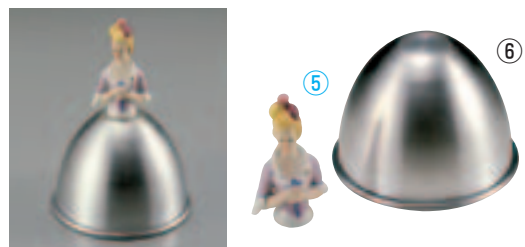

⑤ マトファ マルキーズ人形 86531

〈WML-03〉 7-1087-0501 ¥3,000

H100

⑥ マトファ アルミ スカート 〈WSK-12〉

7-1087-0601 421611 φ140×H105 1ℓ ¥5,280
 7-1087-0602 421612 φ170×H135 1.5ℓ ¥8,640



⑦ マトファクロカンブッシュ

	内径	高さ	
7-1087-0701	340461	180×250	¥ 27,000
7-1087-0702	340462	205×300	¥ 32,700
7-1087-0703	340463	235×350	¥ 36,200
7-1087-0704	340464	255×400	¥ 42,250
7-1087-0705	340465	275×450	¥ 56,800
7-1087-0706	340466	300×500	¥ 61,200
7-1087-0707	340467	360×600	¥112,500



⑧ マトファアメポンプ 82001

〈WAM-07〉 7-1087-0801 ¥39,900

全長:400
 ●アルミ製ノズル付
 ①大量の空気を流入させることができる。
 ボールを作ったり、狸の腹を膨らましたり…
 ②少量の空気を流入させ、微妙に膨らまし
 方を調節することができる。



⑨ マトファ ヌガー抜き型 (鉄製) 〈WNK-66〉

7-1087-0901	154011	内 φ 30	¥16,300
7-1087-0902	154012	内 φ 40	¥17,600
7-1087-0903	154013	内 φ 50	¥18,050
7-1087-0904	154014	内 φ 60	¥20,600
7-1087-0905	154015	内 φ 70	¥22,250
7-1087-0906	154016	内 φ 80	¥23,450
7-1087-0907	154017	内 φ 90	¥25,400
7-1087-0908	154018	内 φ100	¥29,050



⑩ マトファ ラテックス シュガーワーク手袋

〈SGL-27〉 ¥3,000
 7-1087-1001 262289 6インチ
 7-1087-1002 262290 7インチ
 7-1087-1003 262291 8インチ
 ●アメ細工を作るときに最適な
 ラテックス製手袋です。

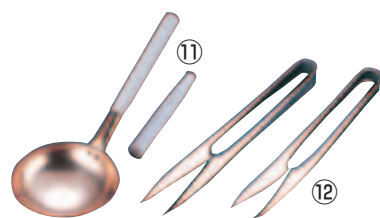

⑪ 銅 カルメ焼

〈WKL-04〉 7-1087-1101 ¥1,200
 φ110
⑫ 菓子バサミ 2点セット
 〈WBS-08〉 7-1087-1201 ¥16,700
 120mm 直刃
 120mm 曲刃



⑬ マトファ あめ切りばさみ

〈WAM-20〉 7-1087-1301 ¥10,600
 全長:240



⑭ 別上 菓子鋏 〈WBS-33〉

7-1087-1401 直刃 135mm ¥7,100
 7-1087-1402 曲刃 135mm ¥7,800
 ●菊などの花の花びらを作るのに最適です。



フランス デコレリーフ社が送る新提案シュガーモールド

※写真は全て出来上がり見本です。



デコレリーフ シリコンモールド

- ① 馬 (1PCS) 0754
〈WML-08〉 7-1088-0101 ¥60,000
全高:135
- ② 馬車 0246
〈WML-09〉 7-1088-0201 ¥74,000
80×225×H155
- ③ エンジェル 022
〈WML-15〉 7-1088-0301 ¥19,000
55×100
- ④ ブルドック 0419
〈WML-14〉 7-1088-0401 ¥17,000
40×65×H25
- ⑤ タートル 0736
〈WML-13〉 7-1088-0501 ¥21,000
70×80×H35
- ⑥ ダック 0714
〈WML-12〉 7-1088-0601 ¥15,000
60×95
- ⑦ ウェディングカップル
ジュニア 0692
〈WML-10〉 7-1088-0701 ¥45,000
60×40×H110
- ⑧ ウェディングカップル 0724
〈WML-11〉 7-1088-0801 ¥89,000
80×50×H180
- ⑨ ミックス フルーツ8PCS
0300 〈WML-16〉 7-1088-0901 ¥44,000
1ヶあたり容量:約20g

〈使用方法〉



①シリコンモールドを輪ゴム等で固定し材料を流し込みます。



②5・6分冷ました後、残った材料を鍋に戻します。



③シリコンモールドを外し、スプレーやハケで色を付けて出来上がりです。

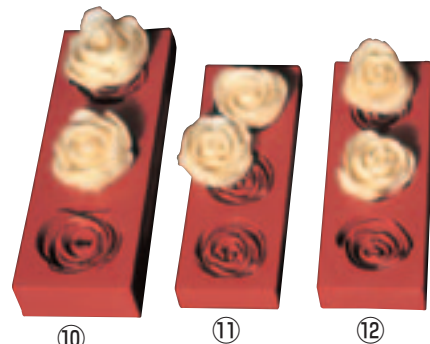

ゴム製モールド

- ⑩ ローズ 0657
〈WML-17〉 φ45
7-1088-1001 ¥27,000
- ⑪ ローズ 0656
〈WML-18〉 φ40
7-1088-1101 ¥16,400
- ⑫ ローズ 0655
〈WML-19〉 φ40
7-1088-1201 ¥20,000

〈使用方法〉



①シリコンモールドにアーモンドペーストを隙間のあかなしように少し余分に詰め込みます。



②シリコンモールドからはみ出したアーモンドペーストをマジパンナイフで切り取ります。



③シリコンモールドの裏側を両親指で押すと簡単に取り出せます。



④最後にスプレーやハケなどで色や目などを入れて出来上がりです。



- ⑬ マトファ マジパンニッパー
81170 7PCS
(真鍮クロームメッキ)
〈WMZ-04〉 7-1088-1301 ¥24,200
全長:55

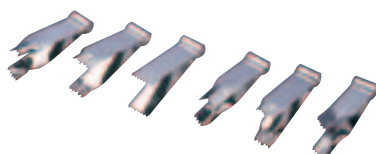

- ⑭ 18-8マジパンニッパ 6PCS
No.510 〈WMZ-17〉 7-1088-1401 ¥1,300
全長:87
セット内容:ハート型・角型・ウェーブ型・目玉型・山型・水平型



- ⑮ アートスティック
1号 6PCS
No.1056(マジパン細工棒)
〈WMZ-06〉 7-1088-1501 ¥1,300
最長:143
材質:スチロール樹脂

- ⑯ アートスティック
2号 6PCS
No.1228(マジパン細工棒)
〈WMZ-07〉 7-1088-1601 ¥1,300
最長:143
材質:メタクリル樹脂



マトファ シリコン葉型(アメ細工用)



- ⑰ E12 80513
〈WHG-02〉 7-1088-1701 ¥16,500
70×60



- ⑱ E7 80525
〈WHG-07〉 7-1088-1801 ¥17,000
70×50



- ⑲ E21 80516
〈WHG-03〉 7-1088-1901 ¥16,500
85×70



- ⑳ E6 80518
〈WHG-04〉 7-1088-2001 ¥16,000
75×35



- ㉑ E17 80530
〈WHG-08〉 7-1088-2101 ¥17,500
φ40



- ㉒ E11 80524
〈WHG-06〉 7-1088-2201 ¥18,500
110×45



- ㉓ E66 80539
〈WHG-11〉 7-1088-2301 ¥16,700
105×60



- ㉔ E10 80522
〈WHG-05〉 7-1088-2401 ¥16,000
100×60

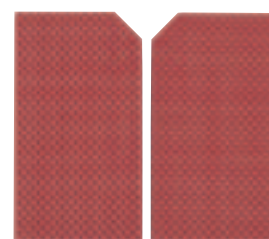

- ㉕ E24 80534
〈WHG-09〉 7-1088-2501 ¥29,000
160×90

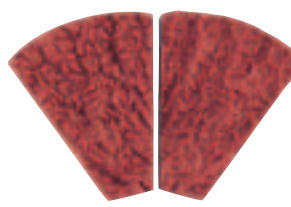

- ㉖ E26 80535
〈WHG-10〉 7-1088-2601 ¥27,000
120×70

製菓用品

シリコンマット

デコレーター・絞り袋・スパチュラ

チョコレート用品・ハケ・ゴムヘラ

製菓用型

フレキシブルモールド・天板型

パテ板・クッキー抜型

製パン用品

使い捨てモールド・カップ・ラッピング

販売トレイ・バスケット・POP

和菓子用品・アメ細工類

製パン用機械

料理道具
調理小物
調理機械
厨房機器
設備
サービス用品
喫茶用品
鉄板焼用品
軽食
製菓用品
棚・ラック
洗濯用品
清掃用品
白衣
消耗品
ハンケケット
ウェット
ウェット
テーブル
ウェット
卓上備品
料理演出用品
グラス
旅館用品
椅子
サイン
店舗備品

使いたいときに、使いたいだけ、生クリームをホイッピング。低脂肪から高脂肪まで幅広く対応!

- 総脂肪分25~47%の生クリームまで対応。用途に合わせてホイップクリームの堅さの調節も可能です。
- 本体内蔵の専用タンクは冷却機能付き。生クリーム保管時の温度管理も万全です。
- 吐出口部分にまで冷却風が送られるため、温度上昇が抑えられ、安定したホイップができます。



① アイコー 卓上型 ホイップクリームマシン ホイップオート WA-4

〈WHI-15〉M 7-1089-0101 ¥725,000

270×610×H440
電源:単相100V 50/60Hz
消費電力:1000W
容量:4ℓ
生産能力:1ℓ/min
コードの長さ:1.5m
質量:約36kg

付属品: 専用タンク1個
バルブスクリュータイプ3(空気調整弁)1個
ミキシングチャンバータイプ3
(総脂肪分35~45%用)1本
吐出ノズル(口金)1個
スパテラ1個
交換部品1セット

② アイコー 卓上型 ホイップクリームマシン ホイップオート WA-Z

〈WHI-14〉M ¥445,000

7-1089-0201 50Hz
7-1089-0202 60Hz

222×447×H400
電源:単相100V
消費電力:500W
生産能力:1ℓ/min
本体質量:20.5kg
●外部吸引式

付属品
バルブスクリュー(空気調整弁)1個
ミキシングチャンバーNo.3×1
(総脂肪分35~45%用)
吐出ノズル(口金) 1個
吸引ノズル(ホース) 1個
スパテラ 1個
交換部品 1セット



- 無駄のないコンパクトな設計で、特に洋菓子店での使用に最適なタイプです。吸引ホースをクリームパックや容器に直接入れ、瞬時にホイッピングします。
- 空気調整ダイヤルにより、ホイッピングの堅さ調整が可能です。
- 非常に早いホイッピングが可能のために、冷蔵庫(3~5℃)で冷やされた生クリームパックに直接、吸引ノズル(ホース)を差し込むだけで、理想的な温度でホイッピングが行なえます。

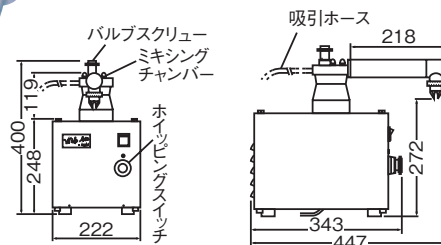

エスプーマ「エスプーマ アドバンス」と「エスプーマ スパークリング」タイプは2種類、用途によりお選びください。

ESPUMA ADVANCE.
エスプーマ アドバンス



料理の創造力を高め、より便利により魅力的にするエスプーマ。

生クリームはもちろん、イチゴも海水もフォアグラも、“空気のように軽い泡”にしてしまうのがエスプーマ。2005年、日本でも亜酸化窒素ガス(N₂O)が、食品添加物として認められたことにより、「エスプーマアドバンス」は生まれました。今まで、ムース状にすることができなかった食材も、エスプーマアドバンスがあれば、簡単になめらかな泡が出来上がります。

エスプーマなら生クリームも簡単にできる!

エスプーマがあれば、生クリームは、泡立て器やミキサーを使わずに作る事が可能。生クリームに亜酸化窒素ガス(N₂O)を添加するだけでふんわりとしたホイップクリームが出来上がります。すぐに泡立ち、衛生的で保存もきくので、生クリームを頻りに使うお店などで大活躍です。

Point

食品添加物亜酸化窒素ガスタイプ

エスプーマ アドバンス

- 生クリームを使わずムース状態に仕上げることも出来るため、野菜やハーブ、果物などの味や香りを損なうことなく泡状にすることができます。

注)食品添加物亜酸化窒素(高压ボンベ)は、別売となり、お客様とガス販売会社との直接のお取引となります。

炭酸ガスタイプ

エスプーマスパークリング(CO₂ エスプーマ)

- 炭酸ガスボンベでお手軽にご使用出来ます。
- ※炭酸ガスを使用するため、エスプーマには酸味が残ります。



関連商品 ※詳しくはP.859・860に掲載しています。

すり込み用 渋紙 (引菓子・小物・季節物用)

型紙サイズ：約180×90



① 松-A (WSB-19)
7-1091-0101 ¥800
絵柄サイズ約71×39

② 松-B (WSB-20)
7-1091-0201 ¥800
絵柄サイズ約73×35

③ 松-C (WSB-21)
7-1091-0301 ¥800
絵柄サイズ約65×42

④ 松-D (WSB-22)
7-1091-0401 ¥800
絵柄サイズ約64×51

⑤ 竹-A (WSB-23)
7-1091-0501 ¥800
絵柄サイズ約83×39

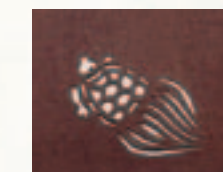
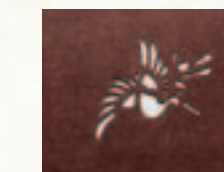
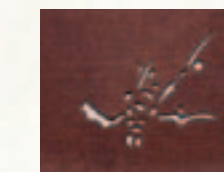
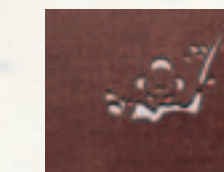

⑥ 竹-B (WSB-24)
7-1091-0601 ¥800
絵柄サイズ約48×53

⑦ 竹-C (WSB-25)
7-1091-0701 ¥800
絵柄サイズ約62×51

⑧ 梅-A (WSB-26)
7-1091-0801 ¥800
絵柄サイズ約52×41

⑨ 梅-B (WSB-27)
7-1091-0901 ¥800
絵柄サイズ約60×53

⑩ 鶴 (WSB-38)
7-1091-1001 ¥800
絵柄サイズ約52×46

⑪ 亀 (WSB-39)
7-1091-1101 ¥800
絵柄サイズ約61×43

⑫ 寿-A (WSB-28)
7-1091-1201 ¥800
絵柄サイズ約34×40

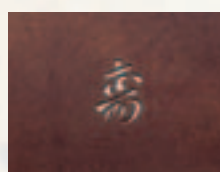

⑬ 寿-B (WSB-29)
7-1091-1301 ¥800
絵柄サイズ約35×48

⑭ 寿-C (WSB-30)
7-1091-1401 ¥800
絵柄サイズ約22×29

⑮ 寿-D (WSB-31)
7-1091-1501 ¥800
絵柄サイズ約29×47

⑯ 寿-E (WSB-32)
7-1091-1601 ¥800
絵柄サイズ約50×61

⑰ 寿-F (WSB-33)
7-1091-1701 ¥800
絵柄サイズ約37×52

⑱ 寿-G (WSB-34)
7-1091-1801 ¥800
絵柄サイズ約45×69

⑲ 祝-A (WSB-35)
7-1091-1901 ¥800
絵柄サイズ約31×29

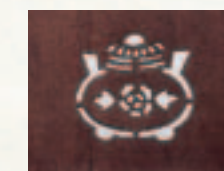

⑳ 祝-B (WSB-36)
7-1091-2001 ¥800
絵柄サイズ約37×35

㉑ 祝-C (WSB-37)
7-1091-2101 ¥800
絵柄サイズ約41×36

㉒ 釜-A (WSB-42)
7-1091-2201 ¥800
絵柄サイズ約52×48

㉓ 釜-B (WSB-43)
7-1091-2301 ¥800
絵柄サイズ約40×51

㉔ エビー-A (WSB-40)
7-1091-2401 ¥800
絵柄サイズ約71×45

㉕ エビー-B (WSB-41)
7-1091-2501 ¥800
絵柄サイズ約93×44

㉖ ハス-A (WSB-44)
7-1091-2601 ¥800
絵柄サイズ約93×55

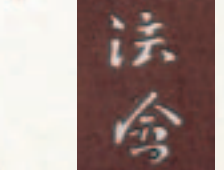
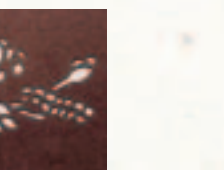
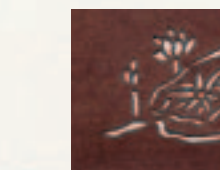

㉗ ハス-B (WSB-45)
7-1091-2701 ¥800
絵柄サイズ約82×45

㉘ ハス-C (WSB-46)
7-1091-2801 ¥800
絵柄サイズ約66×51

㉙ ハス-D (WSB-47)
7-1091-2901 ¥800
絵柄サイズ約83×45

㉚ ハス-E (WSB-49)
7-1091-3001 ¥800
絵柄サイズ約64×49

㉛ ハス-F (WSB-50)
7-1091-3101 ¥800
絵柄サイズ約52×30

㉜ 法會 (WSB-48)
7-1091-3201 ¥800
絵柄サイズ約31×67



手彫物相型 1ツ取り (桜材) 150×105×H50

③③ 兵丹 (BBT-35) 7-1091-3301 105×60×H35 ¥19,600

③④ 扇 (BBT-36) 7-1091-3401 110×60×H35 ¥19,600

手彫物相型 1ツ取り (桜材) 125×65×H45

③⑤ 桔梗 (BBT-33) 7-1091-3501 φ50×H25 ¥13,000

※③③～③⑦までのサイズはでき上り寸法です。



手彫物相型 五ツ取り (桜材) 425×85×H37

③⑥ 梅 (BBT-29) 7-1091-3601 φ50×H28 ¥66,000

③⑦ 菊 (BBT-30) 7-1091-3701 φ50×H28 ¥66,000

手彫物相型 上生菓子用 材質：桜材

※サイズはできり寸法です。

職人が一つ一つ丁寧に仕上げた手彫物相型です。美しく立体的な仕上がりで、お客様に心のこもったおもてなしができます。季節・行事などに合わせてお選びください。



※各種特注承ります。

- | | | | | |
|---|--|--|--|---|
| <p>① 手彫物相型
(上生菓子用) 横福梅
<WBT-11>
7-1092-0101 ¥22,000
約43×39×H28</p> | <p>② 手彫物相型
(上生菓子用) ねじ梅
<WBT-12>
7-1092-0201 ¥22,000
約41×40×H24</p> | <p>③ 手彫物相型
(上生菓子用) 三階松
<WBT-13>
7-1092-0301 ¥22,000
約46×43×H29</p> | <p>④ 手彫物相型
(上生菓子用) 手折桜
<WBT-14>
7-1092-0401 ¥25,000
約48×37×H25</p> | |
| <p>⑤ 手彫物相型
(上生菓子用) 木竹
<WBT-15>
7-1092-0501 ¥22,000
約39×42×H30</p> | <p>⑥ 手彫物相型
(上生菓子用) 鶴
<WBT-16>
7-1092-0601 ¥22,000
約44×43×H29</p> | <p>⑦ 手彫物相型
(上生菓子用) みの亀
<WBT-17>
7-1092-0701 ¥23,000
約35×51×H30</p> | <p>⑧ 手彫物相型
(上生菓子用) 亀甲に寿
<WBT-18>
7-1092-0801 ¥25,000
約40×47×H24</p> | <p>⑨ 手彫物相型
(上生菓子用) 丸鯛
<WBT-19>
7-1092-0901 ¥25,000
約43×43×H29</p> |
| <p>⑩ 手彫物相型
(上生菓子用) 蓮葉
<WBT-20>
7-1092-1001 ¥22,000
約47×40×H29</p> | <p>⑪ 手彫物相型
(上生菓子用) 蓮花
<WBT-21>
7-1092-1101 ¥23,000
約45×40×H27</p> | <p>⑫ 手彫物相型
(上生菓子用) 撫子
<WBT-22>
7-1092-1201 ¥25,000
約43×43×H25</p> | <p>⑬ 手彫物相型
(上生菓子用) あじさい
<WBT-23>
7-1092-1301 ¥25,000
約42×42×H29</p> | <p>⑭ 手彫物相型
(上生菓子用) 二重渦
<WBT-24>
7-1092-1401 ¥23,000
約50×37×H26</p> |
| <p>⑮ 手彫物相型
(上生菓子用) アヤメ
<WBT-25>
7-1092-1501 ¥23,000
約46×40×H30</p> | <p>⑯ 手彫物相型
(上生菓子用) イチョウ
<WBT-26>
7-1092-1601 ¥22,000
約46×35×H24</p> | <p>⑰ 手彫物相型
(上生菓子用) 紅葉
<WBT-27>
7-1092-1701 ¥22,000
約45×45×H25</p> | <p>⑱ 手彫物相型
(上生菓子用) 福寿草
<WBT-28>
7-1092-1801 ¥25,000
約38×44×H30</p> | <p>⑲ 手彫物相型
(上生菓子用) ボタン
<WBT-29>
7-1092-1901 ¥25,000
約45×38×H26</p> |
| <p>⑳ 手彫物相型
(上生菓子用) 扇
<WBT-30>
7-1092-2001 ¥25,000
約56×42×H23</p> | <p>㉑ 手彫物相型
(上生菓子用) スクイ菊
<WBT-31>
7-1092-2101 ¥23,000
約42×42×H28</p> | <p>㉒ 手彫物相型
(上生菓子用) スイセン
<WBT-32>
7-1092-2201 ¥23,000
約46×43×H27</p> | <p>㉓ 手彫物相型
(上生菓子用) キキョウ
<WBT-33>
7-1092-2301 ¥25,000
約44×44×H25</p> | <p>㉔ 手彫物相型
(上生菓子用) 桜花
<WBT-34>
7-1092-2401 ¥23,000
約47×43×H30</p> |

製菓用品

天板・シリコンマット

デコレーター・絞り袋・スパチュラ

チョコレート用品・ハケ・ゴムヘラ

製菓用型

フレッシュブルモルド・天板型

パテ抜・クッキー抜型

製パン用品

使い捨てモルド・カップ・ラッピング

販売トレー・バスケット・POP

和菓子用品・アメ細工類

製菓用機械

KitchenAid.

キッチンエイドミキサー
キッチン必需品。多機能業務用スタンドミキサー

キッチンエイド・ミキサーは、アメリカで1919年からの歴史を持ち、キッチンの必需品として圧倒的な人気を誇る業務用多機能ミキサーです。

ヘッドアップ式 モータヘッド部分が上下に動き、容易に容器の出し入れが行えます。



- ① **KSM150WH ホワイト**
〈CKT-49〉 7-1093-0101 ¥89,000
- ② **KSM150ER エンパイヤレッド**
〈CKT-43〉 7-1093-0201 ¥89,000
- ③ **KSM150OB オニクスブラック**
〈CKT-46〉 7-1093-0301 ¥89,000

■ KSM150仕様

電源	単相100V 50/60Hz
消費電力	225W
回転数	60~250r.p.m.(標準付属品装着時) 50~200r.p.m.(アタッチメント装着時)
容量	約4.8ℓ
質量	10.2kg
サイズ	220×360×H350

アームリフト式 アーム部分が上下するので、攪拌と脱着・投入が確実です。



- ④ **キッチンエイドミキサー KSM5 (ボールスライドタイプ)**
〈CKT-34〉 ¥121,000
- 7-1093-0401 ホワイト
- 7-1093-0402 エンパイヤレッド
- 7-1093-0403 インベリアルブラック

■ KSM5仕様

電源	単相100V 50/60Hz
消費電力	250W
回転数	60~250r.p.m.(標準付属品装着時) 50~200r.p.m.(アタッチメント装着時)
容量	約4.8ℓ
質量	12.7kg
サイズ	270×340×H415

多機能に活躍する、
キッチンのアタッチメント (オプション)
キッチンエイドミキサー用アタッチメント



- ⑤ **流し込シールド (KSM150・KSM5用)**
〈CKT-37〉 7-1093-0501 ¥7,040
- 攪拌中に粉を追加投入する時に使用します。攪拌物が外へ飛び散りません。



- ⑥ **ボールカバー (2枚1組)**
〈CKT-29〉 7-1093-0601 ¥2,270
 - ⑦ **KSM5用**
〈CKT-40〉 7-1093-0701 ¥2,670
- 冷蔵庫保存用のカバーです。

キッチンエイドの特長

- キッチンエイド社が世界に先駆けて開発したプラネタリー攪拌式。ビーターが、固定されたボールの中で回転すると同時に、反対方向に自転するため、均一に仕上がります。
- 高トルクの直接複式駆動ギアを使用。常に安定したパワーを保ち、耐久性にすぐれています。
- 本体が金属製なので、作業中の安定性と耐久性は抜群です。
- シンプルなデザインにエナメル焼付塗装仕上げを施していますから、洗浄が簡単で美しさをいつまでも保ちます。

付属品 (三種類のミキシング機能)

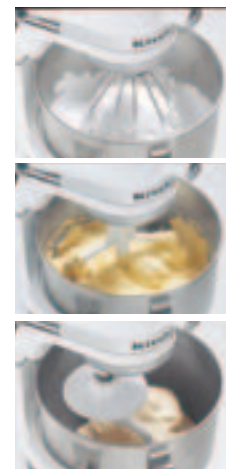

- **ワイヤーホイップ**
卵白やクリームを泡立てなど、空気を含ませる攪拌に使用。
- **平面ビーター**
ケーキ、クッキー、パイクラスト、マッシュポテトなどの粘度の高いものを攪拌する時に使用。
- **ドゥーフック**
パン生地、ピザ生地など重い生地を練り上げる攪拌に使用。

■ ①~④付属品部品

	KSM150	KSM5
ワイヤーホイップ	7-1093-0102 ¥5,130	7-1093-0404 ¥5,130
平面ビーター	7-1093-0103 ¥3,770	7-1093-0405 ¥3,770
ドゥーフック	7-1093-0104 ¥3,770	7-1093-0406 ¥3,770
ボール	7-1093-0105 ¥17,710	7-1093-0407 ¥17,710

キッチンエイド独自のプラネタリー攪拌 全シリーズ共通

キッチンエイド・スタンドミキサーは、独自のプラネタリー攪拌(ビーター部分と攪拌部品取付軸を、それぞれ反対方向に回転させ同じ攪拌軌跡を描かない攪拌機能)によってきめの細かい均一なミキシングを可能にします。

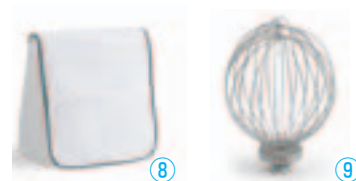
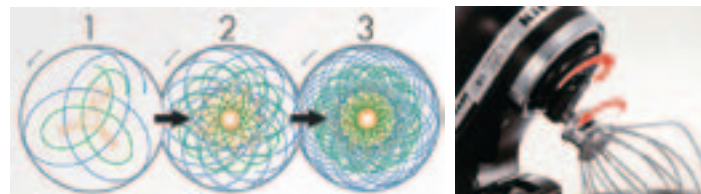

- ⑧ **ミキサーカバー KSM5用**
〈CKT-41〉 7-1093-0801 ¥10,307
 - ⑨ **12本ワイヤーホイップ KSM5用**
〈CKT-51〉 7-1093-0901 ¥8,870
- よりホイップ効率を上げる KSM5専用のホイップワイヤー

- ⑩ **スタンドオートミキサー**
〈WMK-35〉 ¥50,000

7-1093-1001 DL7523 ホワイト
7-1093-1002 DL7524 ヴィヴィアンレッド
223×400×H353
電源：単相100V 50/60Hz
消費電力：225W
回転数：60~230回転/分 6段階切替
ボール容量：4.3
本体質量：6.6kg
付属品：ハンドル付ボール×1、ウイスク×1、フラットビーター×1、ニーダー×1

- シャフトとアタッチメントの二重回転で、生地をムラなく攪拌します。
- ヘッドは上げると固定される、信頼の安全設計。



ハイパワーモーター搭載でスタンドミキサー史上最高の性能を生み出す。

アームリフト式 アーム部分が上下するので、攪拌と脱着・投入が確実です。



① キッチンエイドスタンドミキサー KSM7WH ホワイト

〈CKT-53〉 7-1094-0101 ¥179,000

- 単相100Vのスタンドミキサーでは史上初めてDCモーターを採用。従来のACモーターに比べ回転速度を40%遅くし静粛性を向上。攪拌速度は高速回転を維持しながら静かで力強い攪拌を実現しています。
- すべてのアタッチメントパーツは高耐久で衛生的なオールステンレス製。

■ KSM7WH仕様

電源	単相100V 50/60Hz
消費電力	400W
回転数	105~505r.p.m.(無負荷時)
容量	約6.9ℓ
質量	12.7kg
サイズ	300×370×H420
付属品	11本ワイヤーホイップ/平面ビーター/スパイラルドゥーフック/ステンレスボウル(6.9ℓ)/流し込みシールド

キッチンエイドの特長

- キッチンエイド社が世界に先駆けて開発したプラネタリー攪拌式。ビーターが、固定されたボールの中で回転すると同時に、反対方向に自転するため、均一に仕上がります。
- 高トルクの直接複式駆動ギアを使用。常に安定したパワーを保ち、耐久性にすぐれています。
- 本体が金属製なので、作業中の安定性と耐久性は抜群です。
- シンプルなデザインにエナメル焼付塗装仕上げを施していますから、洗浄が簡単で美しさをいつまでも保ちます。

■①付属品部品 (三種類のミキシング機能)

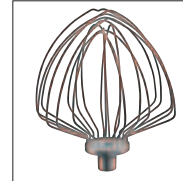

11本ワイヤーホイップ 7-1094-0102 ¥14,520

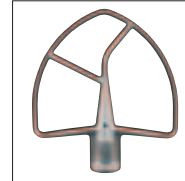

平面ビーター 7-1094-0103 ¥14,520



スパイラルドゥーフック 7-1094-0104 ¥14,520

卓上型・ケンミックス 万能調理ミキサー

調理機器に求められている、コンパクトな本体設計・手間のかからない簡単操作・スピーディーにこなす強力なパワーを洗練されたデザインの本体(アルミ製)にパッケージングしたプロフェッショナルな製品です。

- 電源スイッチ兼用のスピード調節ダイヤル(無段変速)により、ミキシング回転数を自由にコントロールすることができ、素材用途に適した調節が可能です。
- 本体ヘッド部が昇降するヘッドリフト機能により、ボール容器と攪拌子の脱着、交換がワンタッチで行えます。

プラネタリー方式

“ケンミックス”の万能調理ミキサーは、ミキシングの回転方式に“プラネタリー方式”(自転・公転)を採用し、攪拌子(ホイッパー/ビーター)の自転運動に対し、逆方向に攪拌子を移動回転する公転運動により、一般的な回転方式と比較して、ボール容器内を細かくミキシングすることができ、生クリーム・メレンゲをはじめ、良質な生地づくりをする秘訣なのです。

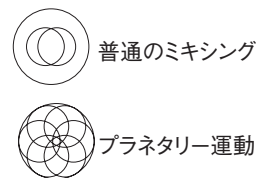

② 卓上型ミキサー ケンミックス アイコー シェフPRO KPL9000S

〈CKV-38〉 7-1094-0201 ¥128,000

- 240×410×H350
- 電源:単相100V 50/60Hz
- 消費電力:500W
- 回転数:無段変速
- ボール容量:6.7ℓ
- 質量:本体/約7.5kg
- ボール/約1.1kg

付属品: ステンレスボール	1個
アルミホイッパー(12本線)	1個
アルミビーター	1個
スパテラ	1個
ホイッパー線	3本(スペア)

きめ細かい泡立て

泡立ての際に使用する「ホイッパー」の独特なフォルムと細いホイッパー線が、きめ細かいエアレーションを生み出します。また、プラネタリーミキシングにより、均一なミキシングが可能です。

ホイッパー線の交換修理も可能

万一、ホイッパー線が切れてしまってもホイッパー線を交換するだけで修理が可能です。切れやすい外側のホイッパー線を付属品にしました。

安全・衛生アタッチメント

安全・衛生を考慮した飛散防止カバーを標準装備しました。

さまざまな用途に対応

オプションアタッチメントを付け替えることにより、お菓子づくりから調理の下ごしらえ、フレッシュジュースなど万能にご使用できます。



■付属品/用途(使用例) 付属品を御確認ください。



●アルミホイッパー/ホイッピング 泡立てる

生クリーム・メレンゲ・スポンジ・マヨネーズ・カステラ

(ホイッパー(12本線)ホイッパー線が切れてしまっても付属のホイッパー線を交換するだけで修理が可能。)



●アルミビーター/ビーティング たたく

シュークリーム皮生地・クッキー生地・マッシュポテト・バタークリーム・ソーセージ・肉類

各種アタッチメント(オプション)による多彩な能力。

オプション・アタッチメントをセットアップすることで、ケーキづくりなどのお菓子づくりをはじめ、肉・魚のミンチなど、あらゆる素材の下ごしらえをスピーディに調理することができ、洋菓子店やホテル、レストランなどで幅広く御使用いただいている厨房内の必需品です。

KPL9000Sオプション



③ スーパーミンサー KAX950ME

〈CKV-37〉 7-1094-0301 ¥21,000

- 肉や魚などのミンチに使用し、ハンバーグ・つくねなどが手軽にできます。プレート3枚付属。



④ アタッチメント フック

〈CKV-33〉 ¥

7-1094-0401 アルミフック ¥ 6,000

7-1094-0402 ステンレスフック ¥12,000

こねたり、たたいたりの働きがぎょうざの具・ハンバーグ作りに威力を発揮します。



⑤ 裏ごし器 A-900

〈CKV-13〉 7-1094-0501 ¥58,000

あんこやピューレ類など、手間のかかる裏ごしが簡単にこなせ、和菓子、洋菓子の下ごしらえを、素早くこなします。

料理道具
調理小物
調理機械
厨房機器
設備
サーブ
喫茶用品
軽食
製菓用品
棚・ラック
洗濯用品
清掃用品
白衣靴
消耗品
パンケツ
フラット
テーブル
卓上備品
料理演出
食器
ホテル
椅子
サイン
店舗備品

 **ホバートミキサー**

ホバートミキサーのプラネタリー・アクションは、確実に均一なミキシングをします。ミックスをするアームはボールの隅々までに行きわたります。ミキサーの軸は、それがボールの中を回転して廻る方向と逆方向に回転します。常に一定した歩留りで材料全体をミキシングし、ブレンディングし、又、エアレーティングしますので、いつも均質な結果が得られますので安心です。



① ホバート ミキサー N-50 

〈WMK-03〉  ¥515,000

7-1095-0101 50Hz
7-1095-0102 60Hz

264×381×H432
電源:単相100V
消費電力:125W
変速:3段
回転数:139・285・591rpm
ボール容量:4.7ℓ
本体質量:20kg
付属品
ステンレスボール 1個
フラットビーター 1個
ワイヤーホイップ 1個
ドウ・フックEタイプ 1個

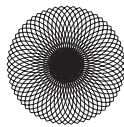

プラネタリー・アクション



② ホバート ミキサー HL200 
20クォート仕様(50・60Hz共通)

〈WMK-23〉  7-1095-0201 ¥809,000

419×581×H737
電源:単相100V
消費電力:400W
変速:3速
回転数:107・198・365r.p.m.
ボール容量:18.9ℓ
本体質量:93kg
付属品
ステンレスボール 1個
フラットビーター 1個
ワイヤーホイップ 1個
●ガード付



オプション
ドウ・フック
Eタイプ
EDタイプ

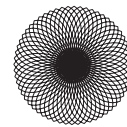

プラネタリー・アクション



③ フレイ 卓上ミキサー FP-8L 

〈WMK-31〉  7-1095-0301 ¥180,000

300×400×H580
電源:単相100V
消費電力:180W
回転数:1速132rpm、2速283rpm、3速421rpm
ボール容量:8ℓ
本体質量:26kg
付属品
ボール 1個
ホイッパー 1個
ビーター 1個
フック 1個

- 小型ながら大型ミキサーと同じ機構ですので、パン生地のような固い生地にも充分対応。
- ギア変速でパワフルなのに運転音が非常に静かです。
- カフェ、教室、などの少量のパン製造に適しています。



④ フレイ 卓上ミキサー FP-10L 
〈WMK-32〉  ¥265,000

7-1095-0401 50Hz
7-1095-0402 60Hz

430×360×H700
電源:単相100V 50/60Hz
消費電力:200W
回転数:1速108rpm、2速191rpm、3速362rpm
ボール容量:10ℓ
本体質量:65kg
付属品
ボール 1個
ホイッパー 1個
ビーター 1個
フック 1個



⑤ フレイ ミキサー FP-20HI 
〈WMK-33〉  ¥405,000

7-1095-0501 50Hz
7-1095-0502 60Hz

470×540×H910
電源:3相200V
消費電力:600W
回転数:1速102rpm、2速183rpm、3速352rpm
ボール容量:20ℓ
本体質量:98kg
付属品
ボール 1個
ホイッパー 1個
ビーター 1個
フック 1個

※オプションでボール(10ℓ)があります。



⑥ 卓上攪拌機 KRミニ 

〈CKK-01〉  7-1095-0601 ¥760,000

480×580(790)×H710(905)
電源:単相100V・200V
羽根回転数:無段変速0~140rpm
タイマー:60分
鍋満水量:14ℓ
付属品:銅鍋φ390
攪拌羽根

※ガスコンロは別売です。



⑦ KRミニ別売品 
〈CKK-02〉 

7-1095-0701 スリ鉢:φ390 ¥143,000
7-1095-0702 2本キネ棒カブト付セット ¥97,000

コンパクトなステンレス製ミキサー



① アイコー 卓上型ミキサー
マイティS15 MS-15S

〈WMK-27〉 ¥7-1096-0101 ¥558,000

488×623×H852
電源:単相100V 50/60Hz
消費電力:0.9kW
ボール満容量:12ℓ
回転数:120・220・340・420rpm(4段階)
質量:約80kg
付属品:ステンレスボール、ホイッパー、
ビーター、フック

- パネルで回転速度を4段階変更することができます。ワンタッチで変速できるので扱いやすくてとても便利です。
- メンテナンスしやすいステンレスを多用した平面デザイン。操作パネルは抗菌シートスイッチを採用しているので清潔です。
- 広い投入口が付いたので材料が入れやすくなっています。回転中にカバーをあけると回転が止まるので安全です。



② アイコー ミキサー
マイティS25 MS-25

〈WMK-28〉 ¥7-1096-0201 ¥828,000

550×790×H1,400
電源:3相200V 200V
消費電力:1.9kW
ボール満容量:26ℓ
回転数:119・181・267・407rpm
(4段階変速)

質量:約280kg
付属品:ステンレスボール、ホイッパー、
ビーター、フック



③ アイコー ミキサー
マイティS30 MS-30

〈WMK-29〉 ¥7-1096-0301 ¥848,000

550×790×H1,400
電源:3相200V 200V
消費電力:1.9kW
ボール満容量:31ℓ
回転数:120・220・320・430rpm
(4段階変速)

質量:約280kg
付属品:ステンレスボール、ホイッパー、
ビーター、フック

マイティMS-25・30付属品



ステンレスボール ホイッパー ビーター フック

- ホイッパー:生クリーム、ケーキ生地、メレンゲの泡立て等低粘度用に設計。
- ビーター:ビスケット、タルト、クッキー生地等、中粘度用に設計。軽くて丈夫なアルミ合金製でファインブラスティング仕上。
- フック:パン、ビスケット生地など中高粘度用に設計。(軽くて丈夫なアルミ合金製)



操作パネル



安全カバー

②・③特長

- 全高が高く底面積が小さいトルボーイスタイルなので、容器と昇降ハンドル位置が高く、腰をかかめずボールの取り付け・取り外しができます。
- 操作感覚に優れたシートスイッチを採用しています。雑菌が繁殖しにくく、いつも清潔にお使いいただけます。
- 攪拌エリアにステンレス部品を多用することで、経年劣化や衝撃でおこる塗装はがれによる異物混入を防ぎます。
- 外して洗える安全カバーを採用。安全カバーは回転式スライド機構で運転中でも生地状態が確認でき、安全に材料が投入できます。

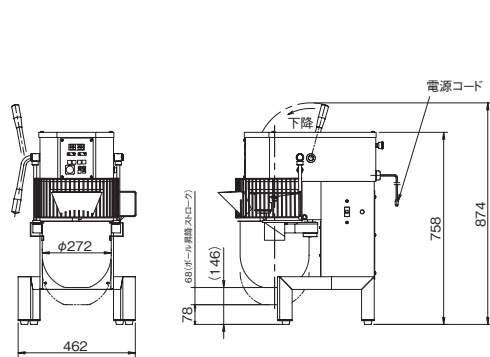

マイティ・MS-15S

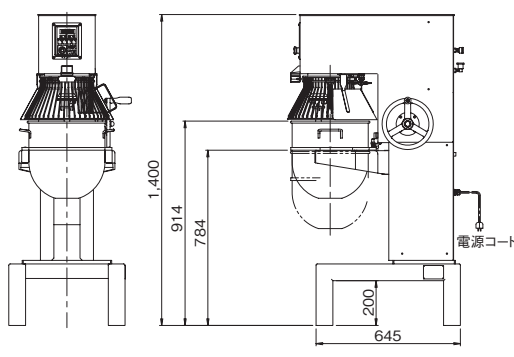

マイティ MS-25

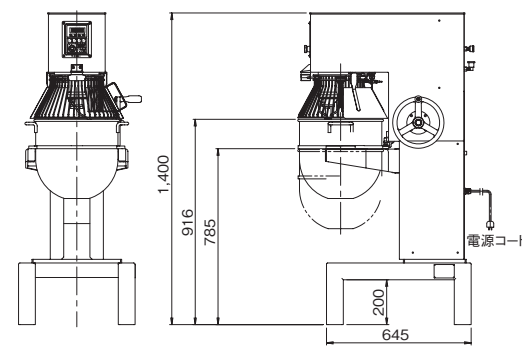

マイティ MS-30

料理道具
調理小物
調理機械
厨房機器
設備
サードビズ
喫茶用品
鉄板焼用品
製菓用品
棚・ラック
洗濯用品
清掃用品
白衣靴
消耗品
パンケツ
ウェア
テーブル
卓上備品
料理演出
用品
グラス
食器
ホテル
椅子
サイン
店舗備品



① エムケー自動ホームベーカリー HBS-100W

〈WHB-01〉 7-1097-0101 ¥12,000
330×250×H275
電源:単相100V 50/60Hz
消費電力:ヒーター430W
モーター45W
コード長さ:1.2m
質量:3.8kg
粉容量:1斤(280g)
付属品:計量カップ、大小スプーン、
羽取り出し金具、ミトン

- 「ねり」「発酵」「焼き」の各独立メニュー付
- 2種類(ほっくり焼き芋、蜜甘焼き芋)のコースから選べる「焼き芋コース」
- 市販のプレーンヨーグルトを種として使える「ヨーグルトコース」
- 最長16時間のデジタルタイマー機能付
- 具を入れるタイミングをブザーで知らせるミックスコール機能付



●メニューは全18種類。うどん・パスタや中華まん生地、オリジナルジャムも作れます。



② ホームベーカリー PY-E731W

〈WHC-16〉 7-1097-0201 ¥20,000
235×295×H305
電源:単相100V 50/60Hz
消費電力:ヒーター400W
モーター30W
コード長さ:1.4m
質量:5.3kg
容量:1斤/0.8斤/0.5斤(食パンの場合)
付属品:計量カップ、計量スプーン、羽根とり棒

- 具入れ機能で毎朝アレンジパンがお手軽にできます。
- 最少0.5斤サイズにも対応可能。
- 最長13時間のタイマー機能付。



●フランスパン風生地や全粒粉パン生地など「9つの生地づくり」メニュー搭載。
●残ったご飯を混ぜて手軽に作れるごはんパン搭載。



③ エムケー自動ホームベーカリー HBK-152W

〈WHC-17〉 7-1097-0301 ¥30,000
250×400×H300
電源:単相100V 50/60Hz
消費電力:ヒーター450W
モーター95/90W
コード長さ:1.1m
質量:6kg
粉容量:400g(強力粉)
付属品:計量カップ、
計量スプーン、発酵カップ(ふた付)、
フレッシュバター専用ふた

- 1斤と1.5斤の2種類のパンが焼けます。
- 市販の生クリームを使ってカンタンにフレッシュバターを作ることができます。
- メニューは豊富な26種類。うどん・パスタや中華まん生地もつくれます。
- 最長16時間のデジタルタイマー付。



⑦ パンニーダー PK1012plus

〈WNC-05〉 7-1097-0701 ¥58,000
274×375×H387
電源:単相100V 50/60Hz
消費電力:180W
粉容量:0.3~1.2kg
こねスピード:5段切替
質量:約5.2kg
付属品:ドームふた、ミキシング羽根、レシピブック

- 粉量0.3~1.2kg(食パン約1~4斤)のパン生地を作れるので、カフェやイタリアンレストランなどにもご使用いただけます。
- お菓子に便利なミキシング羽根でメレンゲや生クリームを作れます。

※自動で発酵温度コントロールする機能はありません。

レディースミキサー・ニーダー

パン生地づくりの「まぜる・こねる・たたく」と「発酵・ガス抜き」までを1台でこなします。



④ レディース ミキサー KN-200

〈WKN-07〉 7-1097-0401 ¥38,000
370×270×H245
電源:単相100V 50/60Hz
消費電力:50Hz高速100W 低速127W
60Hz高速140W 低速156W
容量:粉 0.6kg 玉子 3~6個
餅 約1kg うどん 0.4kg
ポット:テフロン加工
質量:10.7kg

- 高速・低速回転の切替スイッチ付き
- 発酵タイマー付き(スイッチ兼用60分タイマー・チャイム付き)



⑤ レディース ニーダー KN-30

〈WKN-08〉 7-1097-0501 ¥32,000
370×270×H240
電源:単相100V 50/60Hz
消費電力:120/125W
容量:粉 0.3~0.6kg
うどん 0.3~0.4kg
ポット:テフロン加工
質量:8.5kg

- 発酵タイマー付き(スイッチ兼用60分タイマー・チャイム付き)



⑥ L ニーダー KN-1000

〈WKN-09〉 7-1097-0601 ¥39,000
370×270×H300
電源:単相100V 50/60Hz
消費電力:130W
容量:粉 0.4~1kg
うどん 0.4~0.6kg
ポット:スミフロン加工
質量:9.5kg

- 発酵タイマー付き(スイッチ兼用60分タイマー・チャイム付き)

特許取得の羽根と、大きめポットで
手ごねを再現!

パンでも麺でも、お好みの生地作りができます

特殊なこね羽根で、手ごねのように優しく力強くこねあげます。
ベーカリーカフェ、そば屋など幅広いジャンルの小規模店舗で活躍しています。



こね羽根



ミキシング羽根

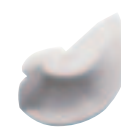

⑧ 業務用パンニーダー PK2025

〈WNC-06〉 7-1097-0801 ¥146,000
306×404×H437
電源:単相100V
消費電力:300W
標準容量:600g~2.5kg
付属品:こね羽根、ドームふた、ステンレスポット、
保冷剤

- 粉量2.5kgまでの大容量タイプ。ベーカリー・カフェ・イタリアンレストランなどの小規模店舗で活躍しています。

⑨ 業務用 アイコーニーダー
APK2025

〈WNC-07〉 7-1097-0901 ¥168,000
345×410×H445
電源:単相100V 50/60Hz
消費電力:300W
使用容量:パン生地/500~1,500g そば生地/500~1,000g
付属品:ドーム型ポットカバー、そば水回し用水受け、保冷剤、
保持具・交換用ポットシール

プログラム機能
●パネル式でこねたり、発酵、ガス抜きをお好みの時間で設定・登録できます。
連続使用が可能
●ポットは外釜式ですのでモーター熱がこもらず生地温度が上がりにくい設計になっています。作動音が静かなので営業中に生地を追加作成、又長時間の連続使用も可能です。



1 業務用洗えてたためる発酵器 PF202

〈WHT-31〉 **7-1098-0101 ￥198,000**

本体サイズ：組立時/460×580×H680
保管時/510×700×H230
庫内寸法/434×348×H360

電源：単相100V 50/60Hz

消費電力：300W

温度設定範囲：20～45℃※室温以下にはなりません。

庫内温度表示：10～50℃(10℃未満[Lo]・50℃以上[Hi])

タイマー：1分～24時間

安全装置：電流・温度ヒューズ、温度監視システム、オートオフ機能

本体質量：約14.5kg

コード長さ：2m

付属品：加湿皿(1,000c.c.)1個、棚板5枚、

- 工具不要で分解・組立が可能。お手入れしやすく洗浄ができるので清潔にお使いいただけます。
- 家庭用のオーブントレイだけでなく、8取天板、欧州天板(450×350)がそのまま出し入れできるワイド設計です。
- 24時間タイマーで天然酵母種起こし、自家製酵母作りにも便利です。



2 洗えてたためる発酵器 PF102

〈WHT-26〉 **7-1098-0201 ￥43,000**

本体サイズ：組み立て時/495×422×H455
保管時/495×398×H213

庫内サイズ：434×348×H360

電源：単相100V 50/60Hz

消費電力：150W

温度設定範囲：20～45℃

※室温以下にはなりません。

庫内温度表示：10～50℃(10℃未満[Lo]・50℃以上[Hi])

タイマー：1分～12時間

安全装置：電流・温度ヒューズ、温度監視システム、オートオフ機能

本体質量：6.5kg

コード長さ：1.5m

付属品：加湿皿(200c.c.)1個、棚板2枚、コンベクションボード(下段用棚板)1枚

- カビ等の繁殖を防ぐため本体は生活防水、その他は分解後「水洗い可能」な構造を採用。
- 温度センサーの増設、コンベクションボードの設置により均一な庫内温度を実現しました。
- 広い庫内はほとんどの家庭用オーブントレイがそのまま入り、2斤型の食パンが一度に6本入ります。
- 使用後は庫内を乾燥させるためにドアを半開きで固定できる「乾燥ポジション」でイヤなカビ対策もばっちり。



3 電子発酵器 SK-15

〈WHT-24〉 **7-1098-0301 ￥47,000**

430×475×H680

電源：単相100V 50/60Hz

消費電力：260W

温度制御範囲：28～41℃(マイコン式)

安全装置：サーミスタ、電源オートオフ

本体質量：8kg

- マイコン制御と高精度のセンサーの組み合わせで、最適な温度・湿度を常に維持します。
- 発酵の終了をメロディーで知らせるお知らせメロディー付き。
- 電源スイッチを切り忘れても、発酵終了後5分で自動的に電源が切れる安全設計です。
- 前カバーの左右のファスナーが楽に同時に開閉できるアームカバー式です。

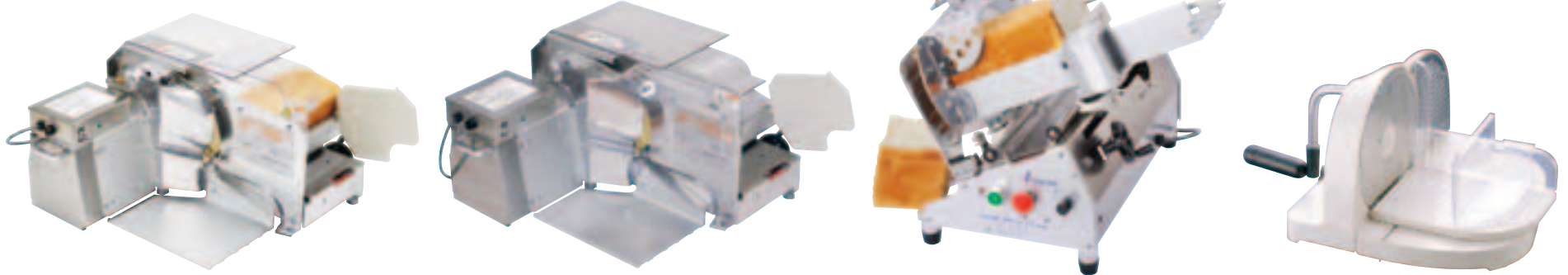

4 パンスライサー AT700Z

〈CSL-F3〉 **7-1098-0401 ￥159,000**

590×565×H320

厚さ調節ハンドル式：7～40mm

最大切断径：180×130

刃の径：φ203

電源：単相100V 50/60Hz

消費電力：100W

作動方式：手動式

定格時間：連続

質量：18kg

- 刃の研磨装置・スクレーパー装置付(刃先に付いたカスをワンタッチで除去する独特の装置)

5 パンスライサー AT700Z-M

〈CSL-F4〉 **7-1098-0501 ￥164,000**

590×565×H320

厚さ調節ハンドル式：7～40mm

最大切断径：180×130

刃の径：φ203

電源：単相100V 50/60Hz

消費電力：100W

作動方式：手動式

定格時間：連続

質量：18kg

- ※砥石で刃を研磨する事はできません。

6 自動式パンスライサー アルファ100

〈CSL-23〉 **7-1098-0601 ￥267,000**

594×530×H440

厚さ調節ハンドル式：0～38mm

最大切断径：170×130

刃の径：φ203

電源：単相100V 50/60Hz

消費電力：92/78W

作動方式：自動、手動切替式

定格時間：連続

質量：20kg

- 刃の研磨装置・スクレーパー装置付(刃先に付いたカスをワンタッチで除去する独特の装置)

7 ウエストマーク 手動ユニバーサルスライサー9700 (折りたたみ式)

〈BUE-53〉 **7-1098-0701 ￥11,500**

311×277×H192

切断寸法：125×H155

波型刃径：φ170

スライス厚：2～14mm(調節可能)

質量：1.5kg

材質：ABS樹脂・刃物部：ステンレス

● 収納に場所を取らない折りたたみ式

● 固定する為の吸盤付

AT700Z

Point

- ①左手不要
20°の切り離れ角度でスライス片は正確に落下し、1斤まで積み重なりますので、手で受けたり、そろえる必要がありません。
- ②ブレーキ装置
ブレーキ付モーターの働きで、スイッチを切ると同時に刃が止まるので、惰力で回っている刃にふれて思わぬケガをするといった事故を未然に防ぎます。
- ③丸刃の露出をより少なく、各部に透明樹脂カバーを取り付けてあります。

AT700Z-M

Point

- 刃先がノコギリ状ですので、特に硬いパンを切るのに適しています。

アルファ100

Point

- ①速度調節つまみで焼きたてパンをそのままスライス!
焼きたての食パンなら、つまみを左一杯に回して目盛り「1」です。焼成後の時間が経過するほど、目盛りの数を増やします。
- ②スライスしたパンはきっちり重なります!
スライス片は、1斤まで積み重なります。1斤ずつ受皿から取ってください。
- ③自動停止装置で安心!
切り終わると最初の位置に戻って自動停止します。途中で止めたい時は、赤色のSTOPボタンを押しますと、その位置で瞬時停止します。

製菓用品

シリコンマット
天板・

デコレーター・
絞り袋・スパチュラ

チョコレット用品・
ハケ・ゴムヘラ

製菓用型

フレキシブルモールド・
天板型

パテ板・
クッキー抜型

製パン用品

使い捨てモデル・
カップ・ラッピング

販売トレー・
バスケット・POP

和菓子用品・
アメ細工類

製パン用機械



製菓用品

繊細なデコレーションまで、
思いのままに。

パンやクッキー、ケーキなど、ときめきのスイーツづくりに欠かせない、
耐久性・実用性の高いアイテムを取り揃えました。
焼き具合や装飾アレンジにも真心を添えて、贈り贈られる喜びを伝えましょう。



P.959 TKG ベーカリーパントリーローリー ワイド
ST-5302SI (サイレントキャスター仕様)
今や運搬・保管の必需品。
ベーキング天板専用のカートです。



P.965 TKG
アルミベーキングトレイシリーズ
均等な熱伝導に優れているのでオープン庫内
での熱まわりが良く、短時間で効率的に焼き上
げます。



P.961 ナノ・コーティング
天板シリーズ
機能性・耐久性を兼ね備えた天板!

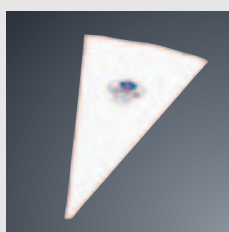

P.970 絞り袋
アテコは30年来の伝統を誇る
最高級品クリーム絞り袋。

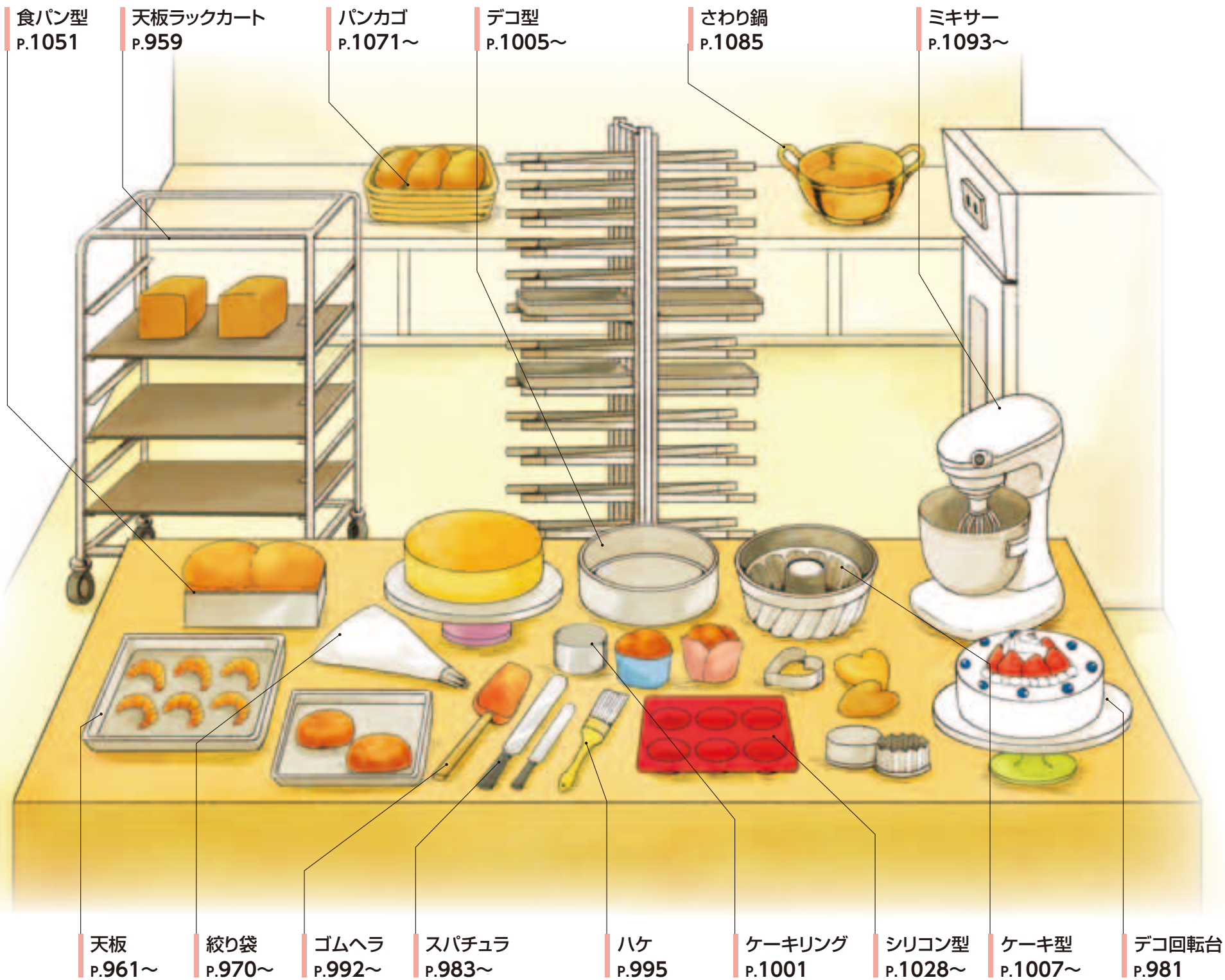

製菓用品

シリコンマット
天板・

デコレーター・
絞り袋・スパチュラ

チョコレート用品・
ハケ・ゴムヘラ

製菓用型

フレキシブルモールド・
天板型

パテ板・
クッキー抜型

製パン用品

使い捨てモールド・
カップ・ラッピング

販売トレイ・
バスケット・POP

和菓子用品・
アメ細工類

製菓用機械



**P.981 カラーデコ
回転台**
安定感抜群!
回転も滑らか!



**P.1003 Q18-0
セルクルリング**
豊富なサイズバリエーションが魅力。
お菓子作りから、様々な料理の型として。



**P.1005 TKG
アルマイトデコレーション**
素材はアルミニウムで軽量なので、持ち運びや
収納にも優れています。表面はアルマイト仕上
げで丈夫です。



**P.1067 リビー
ケーキドームセット**
重厚で高級感あふれる
ガラス製のケーキドームセット

TKG ベーカーリーパントローリー (天板ラックカート) 今や運搬・保管の必需品!

ベーキング天板専用のカートです。●運搬時の落下を防ぐストッパー付。



※写真のベーキング天板は別売です。
P.962よりお選びください。

**① TKG ベーカーリーパントローリー
ワイド ST-5302**

〈HTL-21〉 **7-0959-0101** ¥140,000
 670×840×H1,725
 車輪:φ125×4自在ストッパー付(ナイロン車輪)
 材質:ステンレス
 棚板:幅40mm 16段 棚間隔:75mm
 積載荷重:140kg
 使用可能天板サイズ:600×400(フレンチサイズ)
 ●ベーキング天板(大600×400)が32枚収納できます。

**② TKG ベーカーリーパントローリー
ワイド ST-5302SI (サイレントキャスター仕様)**

〈HTL-41〉 **7-0959-0201** ¥140,000
 ※サイズ・仕様等は①と共通です。
 車輪材質のみTPR(サーモプラスチック・ラバー)になります。

**③ TKG ベーカーリーパントローリー
シングルコラム ST-5301**

〈HTL-22〉 **7-0959-0301** ¥111,400
 470×620×H1,725
 車輪:φ125×4自在ストッパー付(ナイロン車輪)
 材質:ステンレス
 棚板:幅40mm 16段 棚間隔:75mm
 積載荷重:70kg
 使用可能天板サイズ:最小385~最大415×615まで
 ●ベーキング天板(大600×400)なら16枚、
(小400×300)なら32枚収納できます。

**④ TKG ベーカーリーパントローリー
シングルコラム ST-5301SI (サイレントキャスター仕様)**

〈HTL-42〉 **7-0959-0401** ¥111,400
 ※サイズ・仕様等は③と共通です。
 車輪材質のみTPR(サーモプラスチック・ラバー)になります。



TKG ベーカーリーパントローリー

⑤ ST-5302専用保温カバー

〈HTL-26〉 **7-0959-0501** ¥50,000

⑥ ST-5301専用保温カバー

〈HTL-27〉 **7-0959-0601** ¥45,000

●長時間の保温や移動時などにご使用できます。
 ●前後両サイドにファスナーが付いているので
 取り外しも簡単です。

TKG シートパントローリー



※写真のシートパンは別売です。
P.966の大・小よりお選びください。
中サイズはご使用出来ません。

**⑦ TKG ステン シートパントローリー
N10513(15段)**

〈HTL-31〉 **7-0959-0701** ¥85,000
 510×700×H1,730
 車輪:φ125×4自在(ナイロン車輪)ストッパー付
 棚板:幅13mm 15段(2段ピッチ)
 積載荷重:140kg

**⑧ TKG ステン シートパントローリー
N10513SI (サイレントキャスター仕様)**

〈HTL-43〉 **7-0959-0801** ¥85,000
 ※サイズ・仕様等は⑦と共通です。
 車輪材質のみTPR(サーモプラスチック・ラバー)になります。

**⑨ TKG ステン シートパン
トローリー N10511(6段)**

〈HTL-32〉 **7-0959-0901** ¥52,000
 510×700×H1,000
 キャスター:φ125×4自在(ナイロン車輪)ストッパー付
 棚板:幅13mm 6段(2段ピッチ)
 積載荷重:70kg

**⑩ TKG ステン シートパントローリー
N10511SI (サイレントキャスター仕様)**

〈HTL-44〉 **7-0959-1001** ¥52,000
 ※サイズ・仕様等は⑨と共通です。
 車輪材質のみTPR(サーモプラスチック・ラバー)になります。

狭いスペースを有効利用。

⑪ Ω 18-8 Z型トレーラックカート

〈HTL-17〉 **7-0959-1101** ¥320,000
 750×510×H1,770
 車輪:φ125×4 自在 2輪ストッパー付(対角)
 ナイロン・ウレタン樹脂製
 材質:18-8ステンレス
 棚板有効間隔:73×20段
 積載荷重:200kg
 登録実用新案
 ※写真のトレー(アルミシートパン大×1・小×2、
P.966⑦参照)は別売となります。

●フレームがZ状になっているので、使用しない時に重ねて収納する事ができ、狭いスペースを有効に利用することができます。

●収納時

⑫ Ω トレイラックカートSA36-A

〈HTL-03〉 **7-0959-1201** ¥130,000

外寸:670×525×H1,275
 棚間隔:100
 車輪:φ125×4 自在(2輪ストッパー付)
 材質:フレーム、ステンレスパイプ
 積載荷重:100kg
 用途:トラクインできるチャンバ室にカートごと
 食材や半製品を入れて保存したり、キッ
 チンから宴会場等に大量の料理を運搬
 するには、なくてはならないカートです。
 ※トレー(アルミシートパン大)は別売とな
 ります。(P.966⑦参照)

⑬ Ω トレイラックカートSA36-C

〈HTL-04〉 **7-0959-1301** ¥150,000

外寸:670×520×H1,820
 棚間隔:100
 車輪:φ125×4 自在(2輪ストッパー付)
 材質:フレーム、ステンレスパイプ
 積載荷重:50kg
 用途:トラクインできるチャンバ室にカートごと
 食材や半製品を入れて保存したり、キッ
 チンから宴会場等に大量の料理を運搬
 するには、なくてはならないカートです。
 ※トレー(アルミシートパン大)は別売とな
 ります。(P.966⑦参照)

3方向からの天板の出し入れが可能。



① ◯アルミ製 Z型ネスティング トンボラック 片面 (13枚差) <WTV-66> 目 7-0960-0101 ¥110,000

605×450×H1,849
車輪:φ125×4 自在 2輪ストッパー付(対角)
ナイロン・ウレタン樹脂製
材質:フレーム・アルミニウム/アルマイト加工
棚板有効間隔:85×13段 積載荷重:70kg
登録実用新案
※写真の天板(◯アルミプレス天板6枚取深型×4、P.962③参照)は別売となります。

② ◯アルミ製 Z型ネスティング トンボラック 両面 (26枚差) <WTV-65> 目 7-0960-0201 ¥150,000

925×450×H1,849
車輪:φ125×4 自在 2輪ストッパー付(対角)
ナイロン・ウレタン樹脂製
材質:フレーム・アルミニウム/アルマイト加工
棚板有効間隔:85×13段(両面) 積載荷重:70kg
登録実用新案
※写真の天板(◯アルミプレス天板6枚取深型×4、P.962③参照)は別売となります。
●フレームがZ状になっているので、使用しない時に重ねて収納する事ができ、狭いスペースを有効に利用することができます。
●アルミ製なので、らくらく移動ができます。

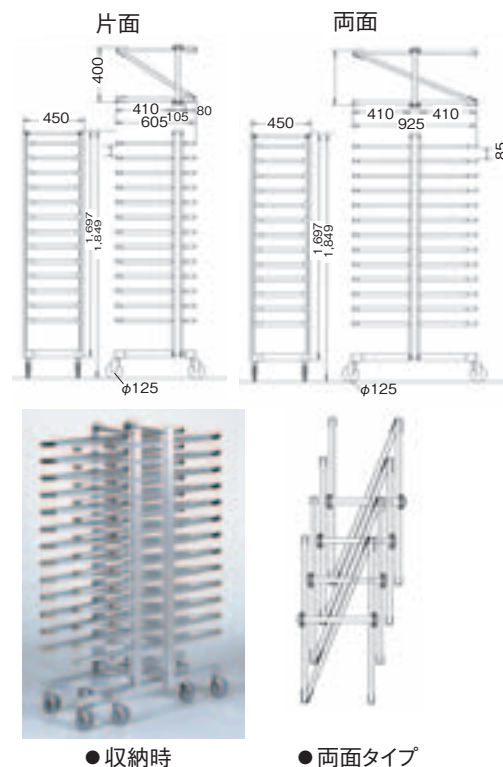

厨房内のスペースを最大限に活用

- 天板収納トンボラックは両面26枚、片面13枚の天板が収納できます。(6, 8枚取兼用)
- フレーム間隔は各85mmで、天板の出し入れがスピーディーに行なえます。
- オープンから出したばかりの食材の冷却用として御利用ください。
- φ100mmの大型キャスターで移動が楽です。

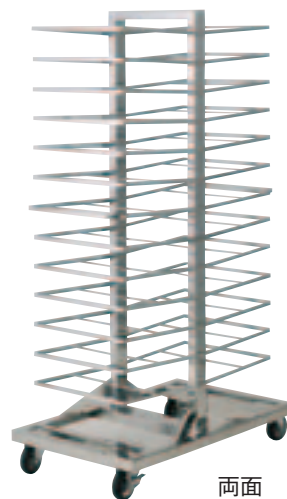

③ ◯鉄 天板・食パン収納 トンボラック 26枚差

<WTV-54> 7-0960-0301 ¥150,000
940×550×H1,627
フレーム:880×320
フレーム間隔:85mm
車輪φ100×4自在(2輪ストッパー付)
耐荷重:160kg
※シルバーコーティング仕上
●フレームは、一段おきに取り外しができますので、背の高い食パン型も楽に収納できます。

④ ◯18-8 天板収納 トンボラック <WTV-22>

7-0960-0401 両面(26枚差) ¥320,000
880×250×H1,585
7-0960-0402 片面(13枚差) ¥210,000
600×550×H1,585
フレーム:410×400 フレーム間隔:85mm
車輪φ100×4自在(2輪ストッパー付)
耐荷重:160kg

⑤ ◯鉄 天板収納 トンボラック <WTV-23>

7-0960-0501 両面(26枚差) ¥140,000
880×250×H1,585
7-0960-0502 片面(13枚差) ¥120,000
600×550×H1,585
フレーム:410×400 フレーム間隔:85mm
車輪φ100×4自在(2輪ストッパー付)
耐荷重:160kg
※シルバーコーティング仕上

楽々天板移動が可能!

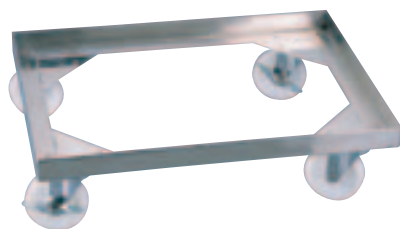

⑥ ◯18-8 天板ドリー <WTV-55>

7-0960-0601 6枚取用 ¥68,000
外寸 580×435×H130
内寸 575×425×H37
7-0960-0602 8枚取用 ¥57,000
外寸 475×380×H130
内寸 470×375×H37

キャスター:φ75×4自在(2輪ストッパー付)
耐荷重:200kg

- 重い天板の、移動・収納の際の労力を軽減します。
- 本体は18-8ステンレススチールを使用していますので、耐熱・耐久性に優れています。
- キャスターは大型φ75mmで、耐衝撃・耐久性に優れています。



⑦ ◯食パン天板用 油フキ <WAB-01>

7-0960-0701 大 全長:435 ¥1,500
7-0960-0702 小 全長:370 ¥1,100



関連商品 オープンミット→P.660~662

**機能性・耐久性を兼ね備えた天板!
 ナノ・コーティング天板シリーズ。**



新開発の表面処理技術「Nano FX[®] ナノ・コーティング」を施した高品質・高性能な天板です。フチの部分は90度に立ち上げてあるため、重ねた時にズレません。さらにコーティングをフチに施さないことによって、重ねた時に擦れて剥げてしまうのを防止します。

天板材質:アルミ合金/Nano FX[®] コーティング

丈夫で長持ち!

Nano FX[®] の塗膜は4層構造になっており、表面硬度が5~6H(鉛筆硬度)と硬く、耐摩耗性に優れています。また、塗膜と基材表面の密着度も向上し、塗膜剥離現象が発生しにくくなっています。

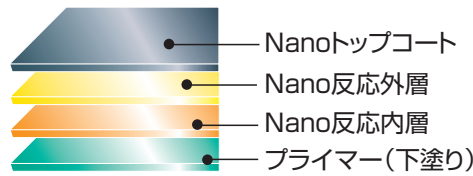

■耐摩耗度及び耐刮度(耐引っ掻き性)テスト

	温度	一般フッ素樹脂	NanoFX [®]
耐摩耗度	常温	1,450回	69,400回
	120℃	82回	1,210回
耐刮度	常温	2回	14回
	120℃	1回	8回

[テスト方法]

120℃と常温での異なる温度でステンレス製のヘラの先を45度の角度で1kgの荷重をかけ、通常のフッ素樹脂加工とNano FX[®] 塗膜の上で往復摩擦運動を18回づつ繰り返した後に得た平均値。

焦げ付き防止と抜群の汚れ落ち!

Nano FX[®] はピンホールレスのため、表面が堅固で離型性(摩擦係数0.02)に優れ、焦げ付き防止効果を保持します。製品に焼け残りや焦げが付着しにくいので異物混入防止にもつながります。

Nano FX[®] は経済的!

使用可能回数4,000回以上と、長寿命。また、離型性が良いのでベーキングシートが不要。離型油などの消耗品使用量を大幅に減らす事ができます。

Point

保管・移動に便利!! 重ねたときにズレません!!



フチの部分を立ち上げてあるので重ねてもズレません。



従来のものは重ねた時にズレてしまいます。



**① アルミ ナノ・コーティング 天板
 <WTV-A5>**

- 7-0961-0101 ヨーロッパサイズ T091066 ¥10,500
600(570)×400(370)×H20
 - 7-0961-0102 6枚取 T081418 ¥10,000
530(490)×380(340)×H32
- 板厚:1.2 ※()サイズは底内寸法です。



**② アルミ ナノ・コーティング
 波紋形状の底面**

- 7-0961-0201 ヨーロッパサイズ T101329 ¥11,000
600(570)×400(370)×H20
 - 7-0961-0202 6枚取 T101328 ¥10,500
530(490)×380(340)×H32
- 板厚:1.2 ※()サイズは底内寸法です。

- 底面を波紋加工にすることで天板の強度が上がっています。
- 表面積が広がるので熱伝導に優れ焼成時間が短縮できます。
- 生地との接地面が少なくなるので離型性がさらに良くなります。



**③ スルトン 鉄 プレス天板
 6枚取 <WTV-74> ¥8,200**

- 7-0961-0301 極浅型 530(500)×380(345)×H15
 - 7-0961-0302 浅型 530(500)×380(345)×H25
 - 7-0961-0303 深型 530(500)×380(345)×H35
- 板厚:0.6 ※()サイズは底内寸法です。



**④ スルトン アルミ プレス天板
 6枚取 <WTV-73> ¥12,000**

- 7-0961-0401 極浅型 530(500)×380(345)×H15
 - 7-0961-0402 浅型 530(500)×380(345)×H25
 - 7-0961-0403 深型 530(500)×380(345)×H35
- 板厚:0.6 ※()サイズは底内寸法です。



⑤ アルミ テフロン加工天板 <WTV-04>

- 7-0961-0501 6枚取 540(505)×390(350)×H40 板厚:2.0 ¥28,000
- 7-0961-0502 8枚取 430(390)×335(295)×H40 板厚:1.5 ¥23,000

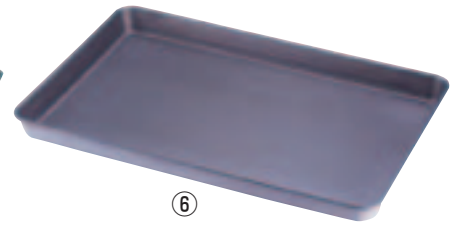

**⑥ セラミックコート アルタイト プレス天板
 <WTV-25> ¥13,000**

- 7-0961-0601 6枚取 深型 545(510)×395(360)×H40
 - 7-0961-0602 6枚取 浅型 545(520)×395(370)×H25
- 板厚:0.8 ※()サイズは底内寸法です。

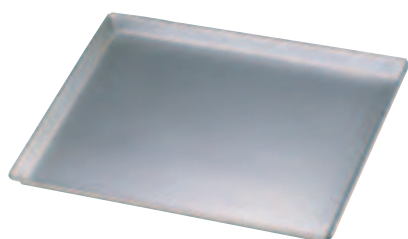

⑦ アルタイト天板 <WTV-01>

- 7-0961-0701 6枚取 深型 540(495)×390(345)×H40 ¥2,200
 - 7-0961-0702 6枚取 浅型 555(520)×405(370)×H30 ¥2,200
 - 7-0961-0703 8枚取 深型 430(390)×340(295)×H40 ¥1,800
 - 7-0961-0704 8枚取 浅型 448(415)×355(325)×H25 ¥1,800
- 板厚:0.8 ※()サイズは底内寸法です。



⑧ Ω鉄 手造り天板 <WTV-02>

- 7-0961-0801 6枚取 深型 530(490)×375(335)×H40 ¥3,600
 - 7-0961-0802 6枚取 浅型 545(510)×390(355)×H30 ¥3,600
 - 7-0961-0803 8枚取 深型 415(370)×325(280)×H40 ¥3,000
 - 7-0961-0804 8枚取 浅型 435(405)×345(315)×H25 ¥3,000
- 板厚:0.8 ※()サイズは底内寸法です。



⑨ 鉄 プレス天板 <WTV-24> ¥3,600

- 7-0961-0901 6枚取 深型 545(510)×395(360)×H40
 - 7-0961-0902 6枚取 浅型 545(520)×395(370)×H25
- 板厚:0.8 ※()サイズは底内寸法です。

Ωオリジナル プレス天板(①~⑤) 外寸が全て同じなので深さに関係なくスタッキングできます。

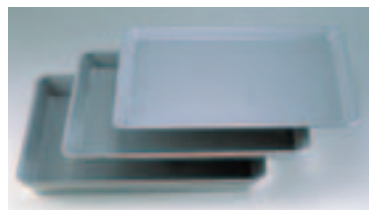

商品名(材質)	6枚取 極浅 548×398×H15 内 495×345		6枚取 浅型 548×398×H30 内 495×345		6枚取 深型 548×398×H40 内 495×345		8枚取 極浅 430×340×H15 内 378×288		8枚取 浅型 430×340×H30 内 378×288		8枚取 深型 430×340×H40 内 378×288		板厚 (mm)
	7-0962-0101 ¥11,000	7-0962-0102 ¥11,000	7-0962-0103 ¥11,000	7-0962-0104 ¥8,500	7-0962-0105 ¥8,500	7-0962-0106 ¥8,500	7-0962-0201 ¥8,600	7-0962-0202 ¥8,900	7-0962-0203 ¥9,200	7-0962-0204 ¥6,200	7-0962-0205 ¥6,400	7-0962-0206 ¥6,700	
①Ωスミフロン プレス天板 <WTV-56>	7-0962-0101 ¥11,000	7-0962-0102 ¥11,000	7-0962-0103 ¥11,000	7-0962-0104 ¥8,500	7-0962-0105 ¥8,500	7-0962-0106 ¥8,500	7-0962-0301 ¥4,800	7-0962-0302 ¥4,800	7-0962-0303 ¥4,900	7-0962-0304 ¥4,300	7-0962-0305 ¥4,300	7-0962-0306 ¥4,400	1.0
②Ωストロングコート プレス天板 <WTV-51>	7-0962-0201 ¥8,600	7-0962-0202 ¥8,900	7-0962-0203 ¥9,200	7-0962-0204 ¥6,200	7-0962-0205 ¥6,400	7-0962-0206 ¥6,700	7-0962-0401 ¥2,900	7-0962-0402 ¥2,900	7-0962-0403 ¥3,000	7-0962-0404 ¥2,300	7-0962-0405 ¥2,300	7-0962-0406 ¥2,400	0.8
③Ωアルミ プレス天板 <WTV-58>	7-0962-0301 ¥4,800	7-0962-0302 ¥4,800	7-0962-0303 ¥4,900	7-0962-0304 ¥4,300	7-0962-0305 ¥4,300	7-0962-0306 ¥4,400	7-0962-0501 ¥3,800	7-0962-0502 ¥3,800	7-0962-0503 ¥3,900	7-0962-0504 ¥3,300	7-0962-0505 ¥3,300	7-0962-0506 ¥3,400	1.0
④Ωアルスター プレス天板 <WTV-52>	7-0962-0401 ¥2,900	7-0962-0402 ¥2,900	7-0962-0403 ¥3,000	7-0962-0404 ¥2,300	7-0962-0405 ¥2,300	7-0962-0406 ¥2,400							
⑤Ωクリアー塗装 鉄 プレス天板 <WTV-59>	7-0962-0501 ¥3,800	7-0962-0502 ¥3,800	7-0962-0503 ¥3,900	7-0962-0504 ¥3,300	7-0962-0505 ¥3,300	7-0962-0506 ¥3,400							

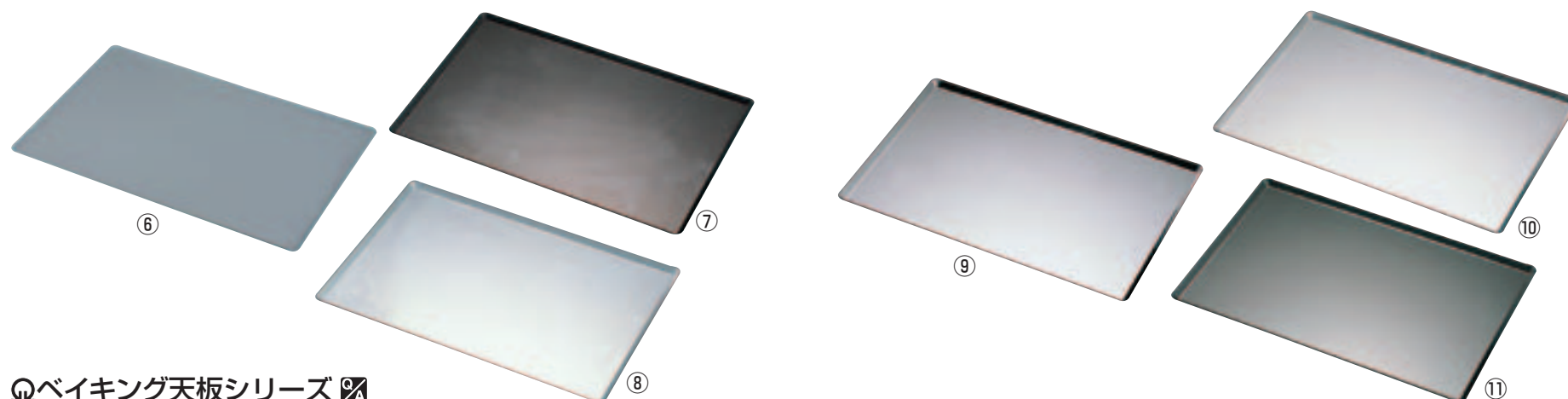

Ωベーキング天板シリーズ

商品名(材質)	大(フレンチサイズ) 600×400×H12 内 572×372		小 400×300×H12 内 372×272		板厚 (mm)
	7-0962-0601 ¥13,500	7-0962-0602 ¥8,000	7-0962-0701 ¥10,500	7-0962-0702 ¥6,600	
⑥Ωスミフロン <WTV-46>	7-0962-0601 ¥13,500	7-0962-0602 ¥8,000	7-0962-0701 ¥10,500	7-0962-0702 ¥6,600	2.0
⑦Ωストロングコート <WTV-47>	7-0962-0801 ¥3,000	7-0962-0802 ¥2,150			
⑧Ωアルスター <WTV-48>	7-0962-0801 ¥3,000	7-0962-0802 ¥2,150			

商品名(材質)	大(フレンチサイズ) 600×400×H12 内 572×372		小 400×300×H12 内 372×272		板厚 (mm)
	7-0962-0901 ¥5,200	7-0962-0902 ¥4,100	7-0962-1001 ¥8,100	7-0962-1002 ¥5,600	
⑨Ω21-0 ステンレス <WTV-60>	7-0962-0901 ¥5,200	7-0962-0902 ¥4,100	7-0962-1101 ¥4,000	7-0962-1102 ¥3,100	1.0
⑩Ωアルミ <WTV-49>	7-0962-1001 ¥8,100	7-0962-1002 ¥5,600			
⑪Ω鉄(クリアー塗装) <WTV-50>	7-0962-1101 ¥4,000	7-0962-1102 ¥3,100			

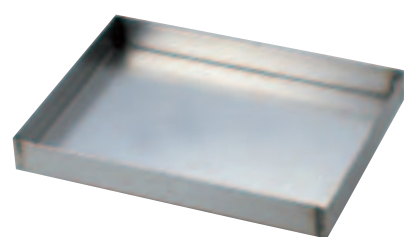

⑫ 鉄 シベリア天板 <WTV-03>
7-0962-1201 6枚取 490×340×H45 ¥5,700
7-0962-1202 8枚取 380×290×H45 ¥5,100
板厚:1.2



⑬ TKG アルマイト
ベーキング天板 フレンチサイズ
<WTV-B3> 7-0962-1301 ¥5,700
600×405×H25

材質と特長

Information

- スミフロン**=アルミに住友電工独自の四弗化エチレン樹脂加工
優れた非粘着性が物がこびりつかず、汚れが簡単にとれ、抜群の耐食性があります。耐熱260℃
- ストロングコート**=アルミメッキ鋼板に内面フッ素樹脂2コート加工
耐久性に優れ、抜群な剥離性を誇り、酸にも強く、錆びにくい。耐熱260℃
- アルスター**=スチール(鉄)にアルミメッキ加工(アルミメッキ鋼板)
熱伝導が良く、焼きムラが無くきれいに焼きあがる。耐久性に優れている。
- スルトン**=プレコート鋼板にフッ素樹脂加工
耐熱性、非粘着性に優れ、丈夫で経済的。耐熱250℃
- アルタイト**=スチール(鉄)にアルミメッキ加工(アルミメッキ鋼板)
熱伝導が良く、焼きムラが無くきれいに焼きあがる。耐久性に優れている。

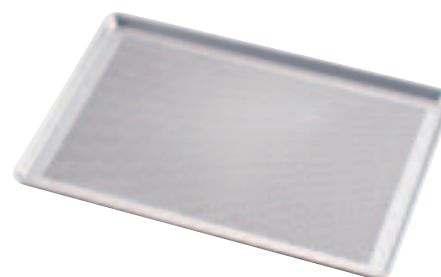

⑭ アルミパンチング天板
SN1073
<WTV-A9> 7-0962-1401 ¥6,600
600×400×H22

関連商品 アルミベーキングトレイ→P.965

①～④ コンベクションオーブンに対応したガストロノーム規格サイズです。

ガストロシートパン



① ホクア アルミ ガストロシートパン
 〈WSC-23〉 7-0963-0101 ¥5,700
 530(513)×315(310)×H10
 板厚:2.0 ※ ()サイズは底内寸法です。

ガストロシートパン

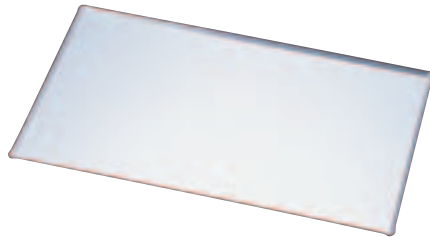

② アルミ ガストロシートパン
 〈WSC-17〉 7-0963-0201 ¥5,700
 530(513)×325(310)×H10
 板厚:2.0 ※ ()サイズは底内寸法です。

ガストロシートパン

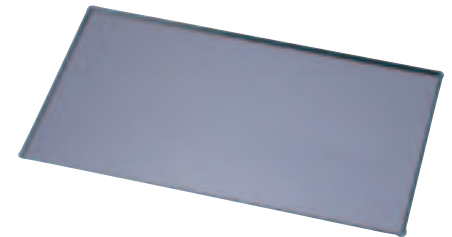

③ アルミ ガストロシートパン (フッ素加工)
 〈WSC-18〉 7-0963-0301 ¥13,000
 530(513)×325(310)×H10
 板厚:2.0 ※ ()サイズは底内寸法です。

ガストロシートパン



④ 鉄 ガストロシートパン
 〈WSC-19〉 7-0963-0401 ¥3,900
 530(513)×325(310)×H10
 板厚:1.6 ※ ()サイズは底内寸法です。

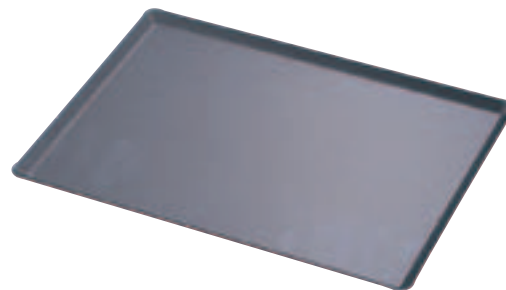

⑤ マトファ アルミテフロン天板
 〈WTV-05〉 
 7-0963-0501 310202 ¥16,000
 600(570)×400(370)×H11
 7-0963-0502 310201 ¥10,800
 400(370)×300(270)×H11
 板厚:1.7 ※ ()サイズは底内寸法です。

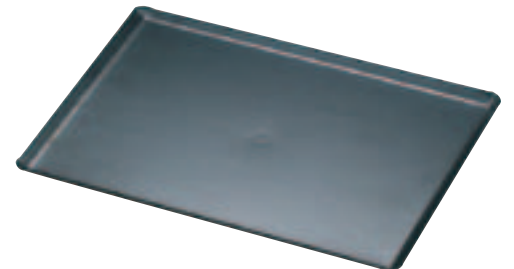

⑥ マトファ 黒鉄板 〈WTT-01〉 
 7-0963-0601 310101 ¥7,050
 400(370)×300(270)×H9
 7-0963-0602 310103 ¥9,250
 600(570)×400(370)×H9
 板厚:1.5 ※ ()サイズは底内寸法です。

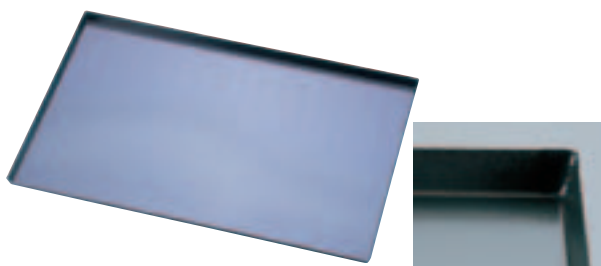

⑦ 鉄黒皮 フランス天板
 〈WTV-93〉 7-0963-0701 ¥6,900
 600(590)×400(390)×H20
 板厚:1.2 ※ ()サイズは底内寸法です。

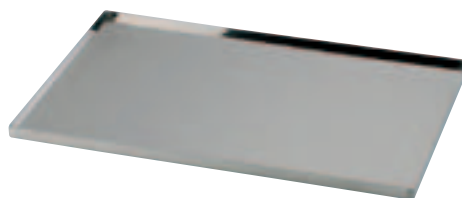

⑧ デバイヤー アルミベイキングトレー ストレートエッジ 7362-60 
 〈WTV-98〉 7-0963-0801 ¥13,000
 600(595)×400(395)×H20
 ※ ()サイズは底内寸法です。

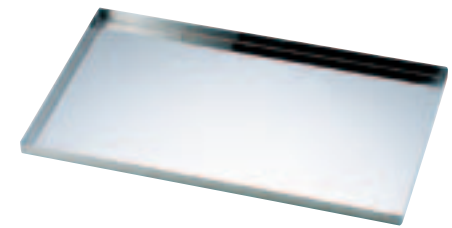

⑨ デバイヤー 18-0 ベイキングトレー ストレートエッジ 〈WTV-96〉 
 7-0963-0901 3320-53 GN1/1 ¥13,500
 530(525)×325(320)×H20
 7-0963-0902 3360-60 フレンチサイズ ¥15,500
 600(595)×400(395)×H20
 ※ ()サイズは底内寸法です。

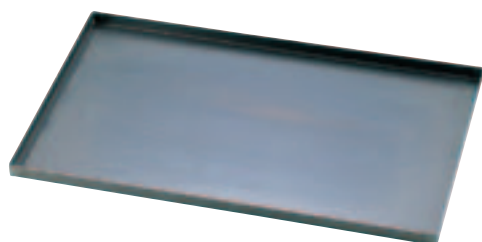

⑩ デバイヤー 鉄 ベイキングトレー ストレートエッジ 〈WTV-94〉 
 7-0963-1001 5320-53 GN1/1 ¥6,300
 530(525)×325(320)×H20
 7-0963-1002 5362-60 フレンチサイズ ¥8,300
 600(595)×400(395)×H20
 ※ ()サイズは底内寸法です。

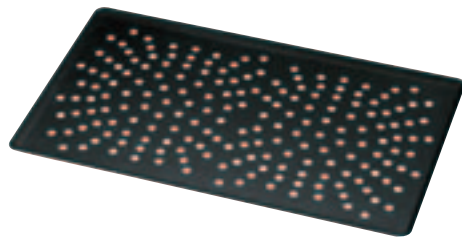

⑪ デバイヤー ノンスティックアルミ穴明きベーキングトレー 8163-53 
 〈WTV-95〉 7-0963-1101 ¥10,900
 530(505)×325(305)×H9
 ※ ()サイズは底内寸法です。



⑫ デバイヤー ノンスティックアルミ天板 〈WTV-21〉 
 7-0963-1201 8161-40 ¥4,300
 400(370)×300(270)×H10
 7-0963-1202 8161-53 ¥5,200
 530(505)×325(300)×H10
 7-0963-1203 8161-60 ¥7,000
 600(570)×400(370)×H10
 7-0963-1204 8161-65 ¥9,700
 650(625)×530(505)×H10
 ※ ()サイズは底内寸法です。

料理道具
調理小物
調理機械
厨房機器
設置
サーブ
喫茶用品
軽食
製菓用品
棚
ラック
清掃用品
白衣靴
消耗品
パンケツ
ウェア
テーブル
卓上備品
料理演出
グラス
ホテル
椅子
サイン
店舗備品



① ホクア アルミ冷凍トレー
 〈DLI-21〉 **7-0964-0101** ¥5,000
 604(580)×404(380)×H20
 ※ ()サイズは底内寸法です。
 板厚:1.5
 ●素早く冷気を伝え、急速冷凍による鮮度保持に最適です。
 ●解凍トレーとしても威力を発揮します。

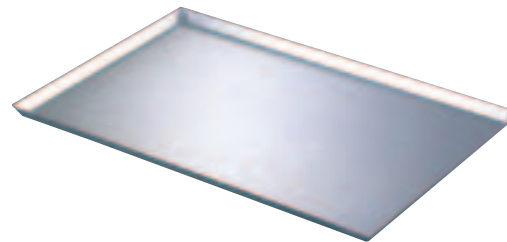

② ショックフリーザー天板 (アルミ 冷凍トレー) (硬質アルミ)
 〈WLI-02〉 **7-0964-0201** ¥6,480
 604(580)×404(380)×H20
 板厚:1.5mm
 ●素早く冷気を伝え、急速冷凍による鮮度保持に最適です。
 ●解凍トレーとしても威力を発揮します。



③ ゴーベル ノンスティックオープン天板 221110 
 〈WGC-45〉 **7-0964-0301** ¥7,500
 396(343)×298(247)×H17
 材質:スチール(鉄)、フッ素樹脂加工
 ※ ()サイズは底内寸法です。



④ ブラック・フィギュアクッキーオープンパン D-040
 〈WKT-06〉 **7-0964-0401** ¥1,300
 内268×197×H25
 材質:ティンフリースチール、テフロン加工



⑤ マトファ 丸鉄板 (WTT-02) 

7-0964-0501	310401	φ200(φ180)	¥4,300
7-0964-0502	310402	φ220(φ200)	¥4,400
7-0964-0503	310403	φ240(φ220)	¥4,650
7-0964-0504	310404	φ260(φ240)	¥5,500
7-0964-0505	310405	φ280(φ260)	¥5,950
7-0964-0506	310406	φ300(φ280)	¥6,400
7-0964-0507	310407	φ320(φ300)	¥6,600
7-0964-0508	310408	φ360(φ340)	¥8,250
7-0964-0509	310409	φ400(φ375)	¥9,900

 板厚:1.5 ※ ()サイズは底内寸法です。

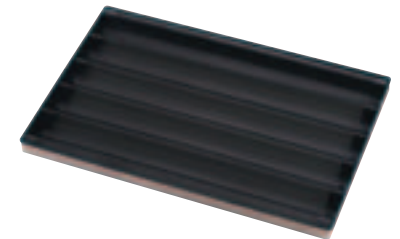

⑥ アルミ フランスパン天板 (WTV-B0) 
 〈WTV-B0〉 **7-0964-0601** **SN1594** 4連 ¥15,000
7-0964-0602 **SN1595** 5連
 600×400×H33 板厚:1.0
 1本の幅:4連/86 深さ24
 5連/66 深さ25

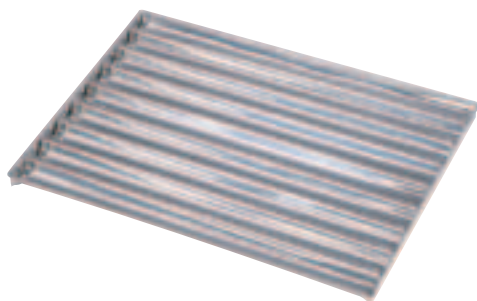

⑦ マトファ ペティブッシュ 310715 (9本取・スズメッキ)
 〈WPT-33〉 **7-0964-0701** ¥24,300
 500×390
 1本の幅:35 深さ:22

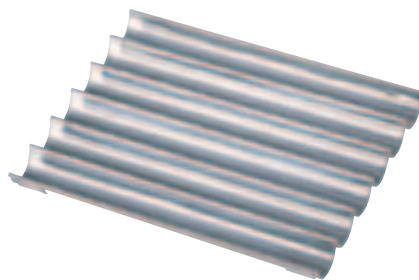

⑧ マトファ チュイル 310711 (6本取・スズメッキ)
 〈WYT-06〉 **7-0964-0801** ¥19,400
 350×250
 1本の幅:42 深さ:25

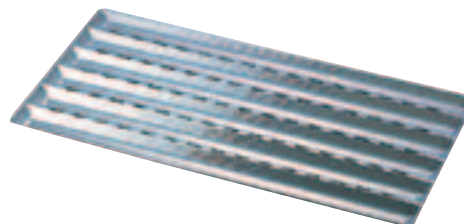

⑨ マトファ バゲット 311123 (6本取・アルミ製)
 〈WBG-02〉 **7-0964-0901** ¥41,950
 850×430
 1本の幅:60 深さ:25

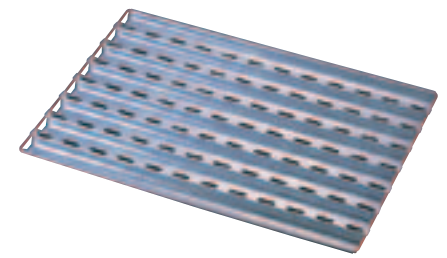

⑩ マトファ フィッセル 311138 (8本取・アルミ製)
 〈WHI-10〉 **7-0964-1001** ¥44,250
 600×430
 1本の幅:40 深さ:25

1/10~1/20の使用量!アメリカで生まれたベストセラー・クッキングオイルセパレがあればだれだって腕自慢、味自慢。和・洋・中華にお菓子まで、セパレは4つの個性でお料理のレパートリーを広げます。



スプレークッキングオイル

⑪ セパレ サラダ油
 〈AOI-26〉 **7-0964-1101** ¥1,030
 500ml
 ●料理がコゲつかず、純植物性で低カロリー。しかも料理後の器具洗いが簡単。

⑫ セパレ オリーブオイル
 〈AOI-19〉 **7-0964-1201** ¥650
 100ml
 ●料理にスプレーするだけでオリーブ油の風味をプラスします。イタリア料理、パスタ料理などに最適です。

⑬ セパレ バターオイル
 〈AOI-20〉 **7-0964-1301** ¥650
 100ml
 ●料理にスプレーするだけでバターのまろやかなうまみをプラスします。洋風料理、パンやお菓子作りに最適です。

⑭ ベーカーズ セパレ
 〈WOI-01〉 **7-0964-1401** ¥1,100
 500ml
 ●天板、型類はもちろん、フライパン、ホットプレートなどの調理器具にも最適。

特長

- 1.とってもヘルシー**
動脈硬化を防ぐといわれる大豆レシチンがたっぷり。コレステロールも塩分もゼロです。
- 2.いつでも新鮮**
開封してから最後までフレッシュな風味が楽しめます。
- 3.低カロリー**
必要量は普通の食用油の1/10~1/20。カロリーもその分、減らすことができます。
- 4.仕上がりがきれい**
特殊な油膜で焦げつきや形くずれを防ぐので、調理がしやすく見た目にも映えます。
- 5.片付けがラク**
後片付けで頭を悩ます残り油が出ないので、ベタつきがなく油汚れもサッと落とせます。
- 6.手軽で簡単**
セパレ片手に1~2秒。サッとひと吹きするだけです。油もれも容器のべとつきも心配ありません。

TKG アルミベーキングトレイ シリーズ

- 板厚1.9mmの極厚仕様(③・⑦除く)なので、非常に高い温度条件においても、優れた耐久性により、歪み、変形をおこしません。
- 均等な熱伝導に優れているのでオープン庫内での熱まわりが良く、短時間で効率的に焼き上げます。
- ノンスティックタイプはフッ素樹脂3コート加工で耐摩耗性に優れ、直火での加熱にも適しています。



TKG ノンスティックベーキングトレイ ●硬質アルマイト+内面フッ素樹脂3コート加工

① 42×32cm <WBC-61>	② 37×27cm <WBC-62>	③ 27×24cm <WBC-64>	④ 27×16cm <WBC-63>
高さ(cm) 内寸法	高さ(cm) 内寸法	高さ(cm) 内寸法	高さ(cm) 内寸法
7-0965-0101 2 410×295 ¥5,100	7-0965-0201 4 355×255 ¥5,000	7-0965-0301 6.5 250×220 ¥4,600	7-0965-0401 4 255×153 ¥3,000
7-0965-0102 4 405×305 ¥6,100	7-0965-0202 6.5 355×255 ¥6,200	板厚: 1.5	板厚: 1.9
7-0965-0103 6.5 405×305 ¥7,400	板厚: 1.9		



TKG アルマイトベーキングトレイ

⑤ 42×32cm <WBC-57>	⑥ 37×27cm <WBC-58>	⑦ 27×24cm <WBC-60>	⑧ 27×16cm <WBC-59>
高さ(cm) 内寸法	高さ(cm) 内寸法	高さ(cm) 内寸法	高さ(cm) 内寸法
7-0965-0501 2 410×295 ¥4,100	7-0965-0601 4 355×255 ¥3,800	7-0965-0701 6.5 250×220 ¥3,000	7-0965-0801 4 255×153 ¥2,300
7-0965-0502 4 405×305 ¥4,800	7-0965-0602 6.5 355×255 ¥4,600	板厚: 1.5	板厚: 1.9
7-0965-0503 6.5 405×305 ¥5,600	板厚: 1.9		



グリーンパンドバイ オープンウェアシリーズ (⑨~⑰)

材質: アルミメッキ銅板
 表面加工: Thermolom™ ミネラルコーティング
 板厚: 1mm

- 優れた耐熱性(450℃)で従来のフッ素樹脂加工のような熱による膨れ、剥がれが発生しません。
- 幅広のリムは耐熱グローブをしていてもつかみやすく、持ち運びも楽にできます。

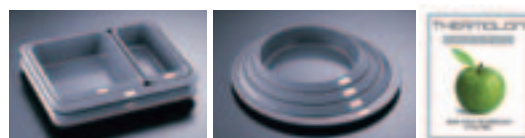

- スタッキング性能に優れ、収納スペースも節約できます。



<p>⑨ ラージ レクタングュラー オープンパン 38×28cm <WGL-10> 7-0965-0901 ¥7,200 408×330×H65 内380×280(360×260)</p>	<p>⑩ レクタングュラー オープントレイ 38×28cm <WGL-11> 7-0965-1001 ¥6,000 408×330×H30 内380×280(370×270)</p>	<p>⑪ レクタングュラー プロライトレイ 38×28cm <WGL-12> 7-0965-1101 ¥6,100 408×330×H30 内380×280(370×270) ●⑨にセットすれば肉などの脂分を落とす事ができ、ヘルシーに仕上げられます。</p>	<p>⑫ ディープ レクタングュラー オープンパン 28×23cm <WGL-13> 7-0965-1201 ¥5,400 250×280×H70 内220×240(200×220)</p>
<p>⑬ レクタングュラー オープンパン 28×7.5cm <WGL-14> 7-0965-1301 ¥4,900 135×280×H70 内105×242(85×215)</p>	<p>⑭ ラウンド オープントレイ 14インチ <WGL-15> 7-0965-1401 ¥4,900 φ385×H20 内径345(340)</p>	<p>⑮ ラージラウンドオープンパン 12インチ(タルトパン) <WGL-16> 7-0965-1501 ¥4,700 φ350×H30 内径305(280)</p>	<p>⑯ ラージ ディープラウンド オープンパン 10インチ <WGL-17> 7-0965-1601 ¥4,200 φ305×H38 内径265(220)</p>
<p>⑰ ディープラウンド オープンパン 9インチ <WGL-18> 7-0965-1701 ¥3,800 φ270×H50 内径225(205)</p>			

TKG



① TKG アルミ シートトレイ (WSC-21)

7-0966-0101 18インチ 455(416)×331(292)×H27 ¥1,800

7-0966-0102 13インチ 335(296)×247(210)×H27 ¥1,200

板厚:0.8 ※()サイズは底内寸法です。

●トレイの縁はワイヤーが入っているので変形しにくくなっています。



② ホクア アルミシートパン (WSC-24)

7-0966-0201 大 657(625)×457(425)×H25 ¥6,900

7-0966-0202 中 552(537)×459(444)×H27 ¥6,000

7-0966-0203 小 453(438)×329(314)×H28 ¥4,800

板厚:1.0 ※()サイズは底内寸法です。

●アルミ芯入りで高温・低温に耐えることができます。

反りの出にくい
高耐久アルミメタラックスシートパン



抗菌

③ アルミメタラックスシートパン (WSC-11)

板厚(mm)

7-0966-0301 中 550(515)×457(422)×H28 0.9 ¥19,000

7-0966-0302 小 452(415)×327(293)×H27 0.9 ¥15,600

※()サイズは底内寸法です。

●優れた耐久性……従来のフッ素樹脂塗装の数倍の耐久性を実現。金べら、金ダワシの使用が可能。

●高い遠赤外線放射率……カーボンに匹敵する遠赤外線放射によって、ソフトな焼き上がりに。

●高い安全性……銀イオンの効果による優れた抗菌効果。



④ アルマイト
ジャンボトレイ No.167C

(WTL-94) 7-0966-0401 ¥6,600

650(615)×520(490)×H25

※()サイズは底内寸法です。

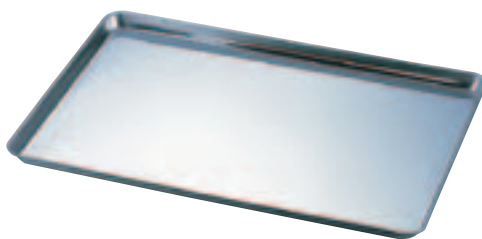

⑤ 18-0 シートトレイ
(ASC-11)

7-0966-0501 大 ¥5,800

652(615)×452(415)×H25

7-0966-0502 小 ¥5,300

550(510)×452(415)×H25

※()サイズは底内寸法です。



⑥ ノンスティックアルミシートパン (ASC-B3)

7-0966-0601 フルサイズ 650(620)×450(420)×H25 ¥13,000

7-0966-0602 ハーフサイズ 330(300)×450(420)×H25 ¥9,000

※()サイズは底内寸法です。

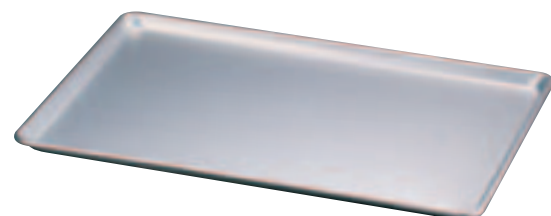

⑦ アルミシートパン (ASC-09)

7-0966-0701 大 ¥4,400

655(615)×454(415)×H30

7-0966-0702 小 ¥3,100

455(420)×330(300)×H30

※()サイズは底内寸法です。



⑧ アカオアルマイトシートパン (ASC-24)

7-0966-0801 大 657(625)×457(425)×H25 ¥7,410

7-0966-0802 中 550(515)×457(422)×H28 ¥6,440

7-0966-0803 小 452(415)×327(293)×H27 ¥5,160

※()サイズは底内寸法です。

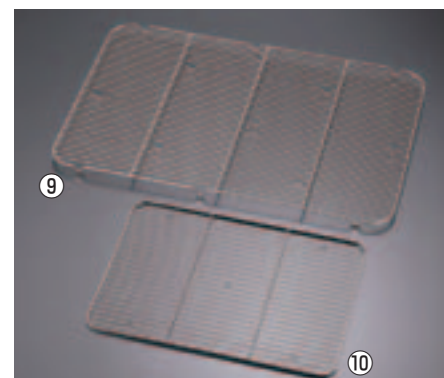

18-8 シートパン用アミ

⑨ 大用 (番重用アミの特大)

(ABV-10) 7-0966-0901 ¥6,700

630×410×H15

⑩ 小用 (ケーキバットアミ17インチ用)

(ASC-10) 7-0966-1001 ¥3,680

414×298×H10

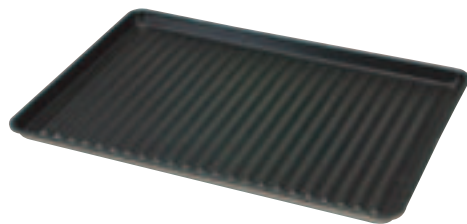

⑪ ヴォルラース ノンスティック・波型アルミシートパン (コンベアオープン用焼物天板) (ASC-79)

7-0966-1101 68376 フルサイズ ¥18,000

650×450×H25 (板厚1.3mm)

●焦げつかない、使い勝手の良い焼き皿。
●ハンバーグ、鶏肉料理、焼き魚、ムニエル等の料理に最適です。

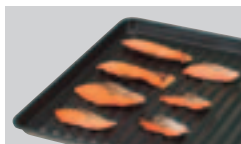

異物混入対策として食品と同化しにくい
ブルーカラー バックヤード用に最適です



⑫ FRP シートパントレイ
ディープブルー
STB-4566DB

(WSC-25) 7-0966-1201 ¥6,300

660(625)×455(420)×H30

※()サイズは底内寸法です。

耐熱温度:130℃

注意! ※保温、再加熱カートでは使用しないでください。

※オープンでは使用できません。

製菓用品

シリコンマット

天板・絞り袋・スパチュラ

チョコレート用品・ハケ・ゴムヘラ

製菓用型

フレキシブルモールド・天板型

パテ抜・クッキー抜型

製パン用品

使い捨てモールド・カップ・ラッピング

販売トレイ・バスケット・POP

和菓子用品・アメ細工類

製パン用機械

料理道具
調理小物
調理機械
厨房機器
設備
サ
用品
ビス
喫茶用品
軽食
製菓用品
棚
ウ
ゴン
洗濯用
清掃用品
白衣
靴
消耗品
ハン
ケット
ウェア
フラ
ット
ウェア
テー
ブル
ウェア
卓上
備品
料理
演出
用品
グラス
食器
ホテル
用品
テー
ブル
椅子
サイン
店舗
備品



230°C

① マルテラート シリコンノンスティックベーキングシート 角淵付 (WML-77)

外寸	内寸	価格
7-0967-0101 01 430×360×H9.5	420×350×H8	¥5,500
7-0967-0102 02 550×360×H9.5	540×350×H8	¥6,600

耐熱温度: -60°C~230°C

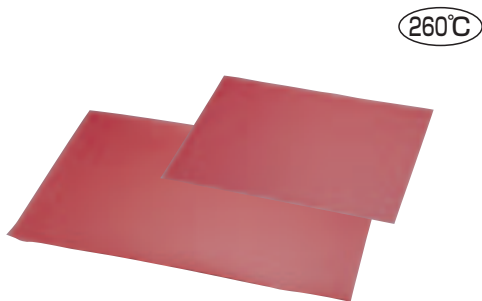

260°C

② サーモ ベーキングマット (WBC-42)

7-0967-0201 44505	600×400 (フレンチサイズ)	¥ 8,300
7-0967-0202 44535	620×415 (シートパンフルサイズ)	¥10,800
7-0967-0203 44545	415×310 (シートパンハーフサイズ)	¥ 7,300

耐熱温度: -15°C~260°C

●ファイバーマットに特殊ノンスティック加工が施されていますので、生地離れが非常に良く、アメ細工・チョコレート細工をはじめ様々な作業マットとしてご使用いただけます。



200°C

③ デバイヤー シルパット (WSL-53)

7-0967-0301	シートパンサイズ 40452	620×421	¥10,500
7-0967-0302	フレンチサイズ 4931-58	584×385	¥ 8,500
7-0967-0303	ガストロサイズ 4931-51	515×311	¥ 7,000
7-0967-0304	40cm×30cm 4931-40N	400×300	¥ 7,500

耐熱温度: 200°C

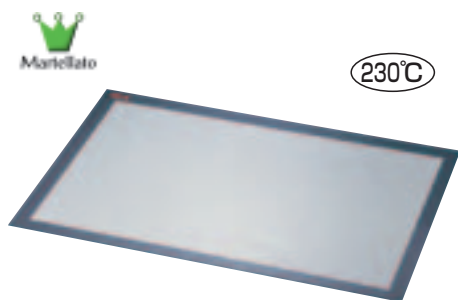

230°C

④ マルテラート シリコンパット/B (WSL-68)

7-0967-0401 1/B	595×395	¥ 7,400
7-0967-0402 2/B	510×310	¥ 7,300
7-0967-0403 3/B	620×420	¥ 9,000
7-0967-0404 4/B	790×590	¥14,300

耐熱温度: -60°C~230°C

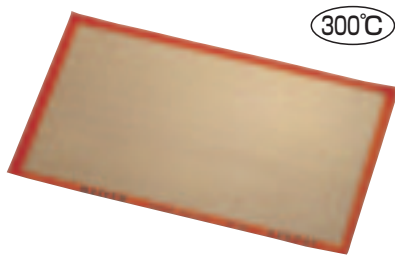

300°C

⑤ マトファ シリコンマット (WSL-76)

7-0967-0501 321000	400×300	¥4,700
7-0967-0502 321001	520×315	¥6,100
7-0967-0503 321002	585×385	¥7,900
7-0967-0504 321003	620×420	¥8,700

材質: グラスファイバー

耐熱温度: 300°C

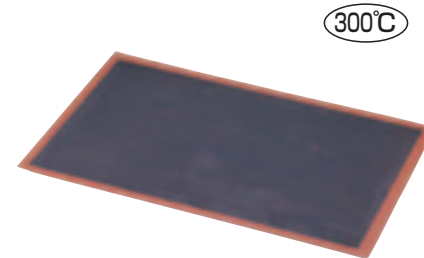

300°C

⑥ マトファ エッグパン シリコンマット (WSL-75)

7-0967-0601 321014	520×315	¥ 9,300
7-0967-0602 321012	585×385	¥11,800

耐熱温度: 300°C

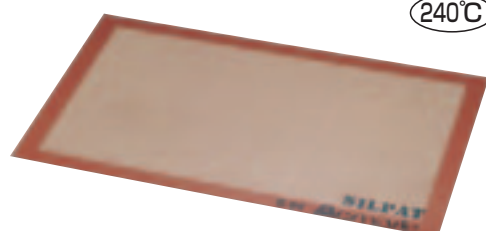

240°C

⑦ ドゥマール シルパット (WSL-A1)

7-0967-0701	フレンチサイズ 585×385	¥5,600
7-0967-0702	6取 490×340	¥4,800
7-0967-0703	8取 380×290	¥3,700

材質: グラスファイバー

耐熱温度: 240°C

●シリコンとグラスファイバーで作られたオープンシートです。耐熱性と耐久性に優れており、幅広く御利用いただけます。

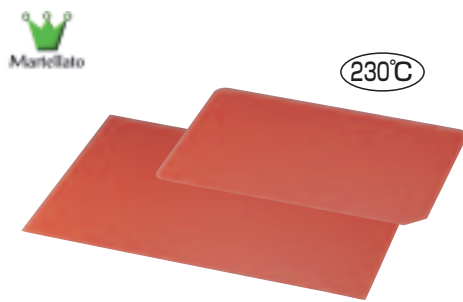

230°C

⑧ マルテラート ノンスティックシリコンパット/R (WSL-67)

7-0967-0801 1/R	595×395	¥5,500
7-0967-0802 5/R	420×270	¥3,100
7-0967-0803 6/R	430×360	¥4,100
7-0967-0804 7/R	400×300	¥3,800

耐熱温度: -60°C~230°C

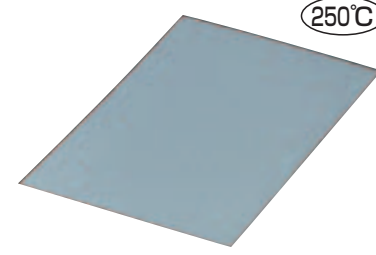

250°C

⑨ クッキング シリコンマット (WSL-14)

7-0967-0901 6取	490×340	¥4,200
7-0967-0902 8取	385×300	¥3,600
7-0967-0903 10取	280×240	¥2,300

耐熱温度: -40°C~+250°C

●離型製が良好です。
●吸水性がなく乾燥が早く衛生的です。
●生理的不活性で安全です。

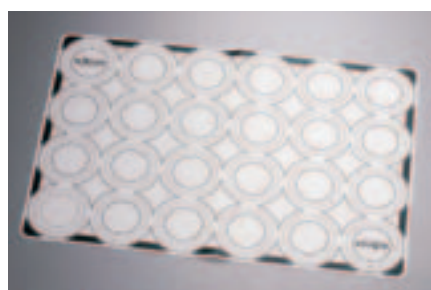

260°C

⑩ デバイヤー マーク付シリコンマット (WSL-83)

7-0967-1001 4934-60	24マーク 600×400	¥8,600
7-0967-1002 4934-53	15マーク 530×325	¥7,400
7-0967-1003 4934-40	12マーク 400×300	¥7,300

マークサイズ: φ60, 80, 100mm

耐熱温度: -60°C~260°C

●それぞれのマットにマークが付いていますので、マカロン、メレンゲ、クッキー生地等を均一に仕上げる目安になります。



260°C

⑪ デバイヤー マーク付シリコンマット 4937-60 (WSL-84)

7-0967-1101 ¥8,600

600×400
マークサイズ: φ6, 8, 10, 12, 14インチ
耐熱温度: -60°C~260°C

●ピザ生地等をのばす時にとても便利です。均一に仕上げる目安になります。
●4辺には1~24インチの目盛が付いています。



“長寿命でピュア（純粋）！”

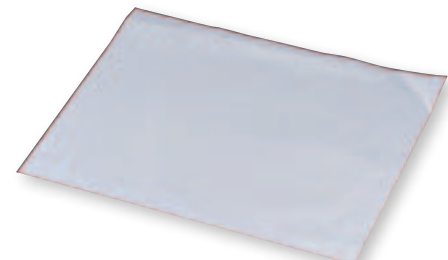
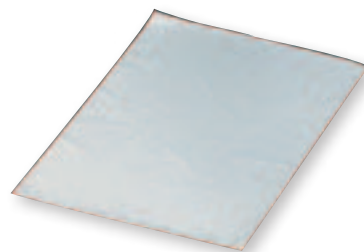
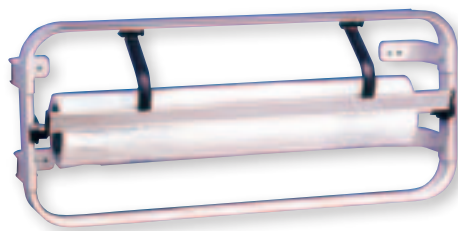

① サーマー **ベーキング ロールペーパー (シリコン加工) <WLC-11>**
 7-0968-0101 53022 40cm×200m ¥ 9,100
 7-0968-0102 53052 50cm×200m ¥ 11,600
 7-0968-0103 53062 57cm×200m ¥ 13,200
 ● オープンで、ご使用できます。
 ※ホルダーは②をご使用ください。
 耐熱温度: 240℃

② サーマー **ロールディスペンサー 壁掛式 44825**
 <WLC-12> 7-0968-0201 ¥ 53,000
 682×180×H300
 ※ベーキングロールペーパーは、①をご使用ください。(別売)

③ Ω グラシン紙 (500枚入) **<WGL-01>**
 7-0968-0301 長角大 460×310 ¥ 5,900
 7-0968-0302 長角小 370×250 ¥ 3,300
 7-0968-0303 正角 350×350 ¥ 5,900
 耐熱温度: 180℃

④ ホワイト ベーキングシート (10枚入) **<WBC-47>**
 7-0968-0401 6取浅 525×380 ¥ 12,000
 7-0968-0402 8取 385×300 ¥ 8,100
 7-0968-0403 10取 280×240 ¥ 6,300
 ● ガラス繊維 (フッ素樹脂加工)
 ● 耐熱温度: 260℃
 ● 繊維ムラ、樹脂ムラが少なく、高い耐用性・非付着性を実現
 ● 純フッ素樹脂に限りなく近い白色の高品質
 ※ロール状 (幅525×長さ10m~数千m) も出来ます。

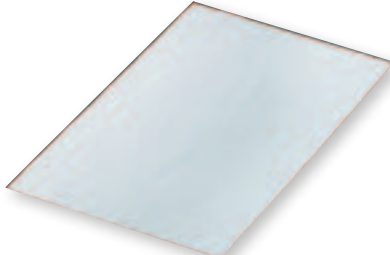
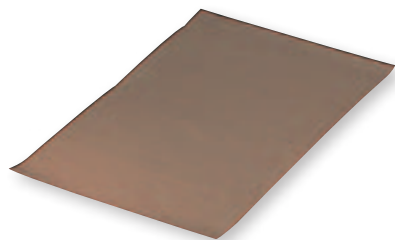

⑤ ベーキングシート (10枚入) **<WBC-14>**
 7-0968-0501 フレンチサイズ 585×385 ¥ 14,000
 7-0968-0502 ガストロノームサイズ 475×280 ¥ 10,000
 7-0968-0503 6取 495×350 ¥ 12,000
 7-0968-0504 8取 385×300 ¥ 9,600
 7-0968-0505 10取 280×240 ¥ 6,200
 材質: グラスファイバー
 耐熱温度: -100℃~+260℃

⑥ マトファ シリコンペーパー (1,000枚入) **<WSL-01>**
 7-0968-0601 777330 500×350 ¥ 30,000
 7-0968-0602 777331 600×400 ¥ 33,000
 耐熱温度: 250℃

⑦ 両面 シリコン加工 耐油紙 (クッキングシート) (500枚入) **<WSL-58>**
 7-0968-0701 大 (フレンチサイズ用) 600×400 ¥ 23,500
 7-0968-0702 小 (GN1/1サイズ用) 500×350 ¥ 17,500
 耐熱温度: 250℃

⑧ 自在敷紙 (10枚入) **<WSK-19>** 7-0968-0801 ¥ 450
 760×500 ※材質: グラシン紙

スチームコンベクション用

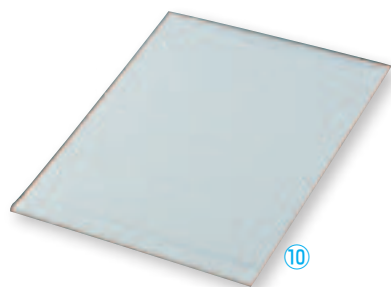

旭化成 **クックパーセパレート紙**
⑨ フレンチ天板用 EK60-40 (300枚入) **<WKT-W1>** 7-0968-0901 ¥ 6,000
 600×400

⑩ ベーキング用 (1,000枚入) **<WKT-G3>**
 7-0968-1001 K30-39 ¥ 18,000 (8枚取り天板用) 390×300
 7-0968-1002 K35-50 ¥ 25,000 (6枚取り天板用) 500×350
 ● サイズが天板にピッタリなので無駄がなくパッケージから取り出して簡単にセットできます。
 ● くっつきにくいので仕上がりがきれいです。

⑪ 旭化成 クッキングシート クックパーEG スチコン用 (50枚入) **<WKT-V6>** 7-0968-1101 ¥ 1,100
 540×330
 ● ホテルパン1/1サイズでそのまま使えます。
 ● スパイラル方式で1枚ずつ楽に取り出せます。
 ● 両面シリコン加工で裏表なく使えます。
 材質: シリコン樹脂加工耐熱油紙
 耐熱温度: 250℃ (20分)

⑫ 旭化成 クックパーEG 小型スチコン用 (50枚入) **<WKT-W2>** 7-0968-1201 ¥ 800
 330×350
 ● ホテルパン2/3サイズでそのまま使えます。
 ● スパイラル方式で1枚ずつ楽に取り出せます。
 ● 両面シリコン加工で裏表なく使えます。
 材質: シリコン樹脂加工耐熱油紙
 耐熱温度: 250℃ (20分)

メッシュ状ベーキングシート

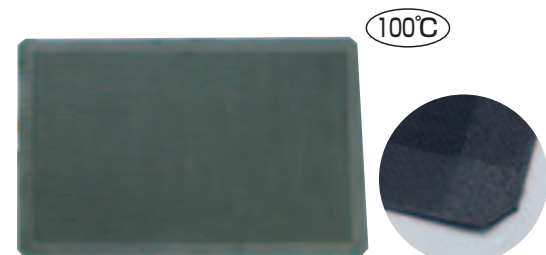
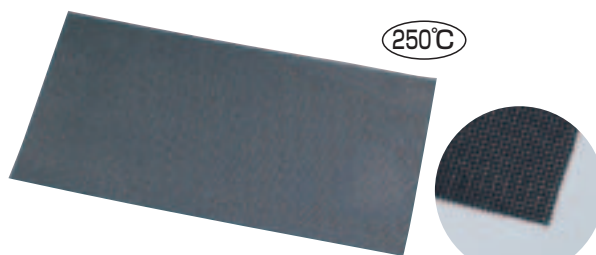
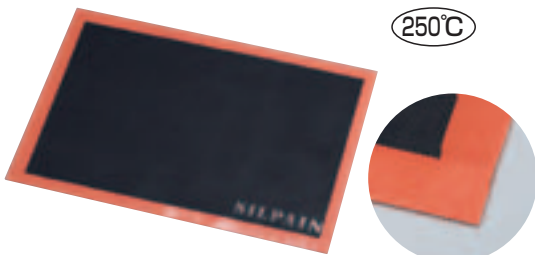

⑬ ドゥマール シルパン <WDM-01>
 7-0968-1301 フレンチサイズ 585×385 ¥ 6,300
 7-0968-1302 6取 490×340 ¥ 5,400
 7-0968-1303 SN3530 350×300 ¥ 4,500
 7-0968-1304 SN290210 290×210 ¥ 3,100
 耐熱温度: 240℃
 ● メッシュ状のベーキングシートです。
 ● 余計な油を落としてくれますので、パイ生地などサクサクに焼き上げることができます。

⑭ 高温調理用網目シートTP95M <WAM-18>
 7-0968-1401 フレンチサイズ用 580×380 ¥ 3,000
 7-0968-1402 GN1/1サイズ用 490×280 ¥ 1,900
 7-0968-1403 GN2/3サイズ用 320×295 ¥ 1,300
 材質: ガラス繊維+シリコンコーティング
 耐熱温度: -40℃~+250℃
 ● 蒸気を通し易いので穴あき天板、穴あきホテルパン等、スチコンに最適です。
 ● 調理食材がはがれ易く、型崩れを防ぎ、洗浄も楽に行えます。

⑮ ゴーベル ノンスティックマット 316810 **<WGC-01>** 7-0968-1501 ¥ 5,500
 578×375
 耐熱温度: 100℃
 ● メッシュ状のマットです。

製菓用品
シリコンマット
天板・シリコンマット
デコレーター・絞り袋・スパチュラ
チョコレート用品・ハケ・ゴムヘラ
製菓用型
フレキシブルモールド・天板型
パテ抜・クッキー抜型
製パン用品
使い捨てモールド・カップ・ラッピング
販売トレー・バスケット・POP
和菓子用品・アメ細工類
製パン用機械

料理道具
調理小物
調理機械
厨房機器
設備
サビレス
喫茶用品
軽食
製菓用品
棚・ラック
洗濯用
清掃用品
白衣靴
消耗品
ハンケット
ウェット
ウェット
テーブル
卓上備品
料理演出
グラス
食器
ホテル
椅子
サイン
店舗備品



1 旭化成 クッキングシート クックパーEG

〈WKT-Y8〉 7-0969-0101 ¥1,200

幅33cm×長さ30m
材質:シリコン樹脂加工耐熱油紙
耐熱温度:250°C(20分)
●両面シリコン樹脂加工で表裏なく使えます。
●油や汁を通しにくいので、天板の洗浄作業が軽減できます。
●蒸気を適度に通すので、蒸し料理にも適しています。



2 旭化成 クッキングシート クックパー

〈KKT-09〉 7-0969-0201 ¥1,200

幅33cm×長さ20m
材質:シリコン樹脂加工耐油紙
耐熱温度:250°C
●クックパーは、適度に蒸気を通し、油は通さない特殊加工のクッキングペーパーです。オープン料理・電子レンジ・蒸し料理に最適です。☑



3 オールタイム クッキングシート ACS-3330

〈XKK-01〉 7-0969-0301 ¥1,000

幅33cm×長さ30m
材質:両面シリコン樹脂加工耐油紙
耐熱温度:250°C(20分)
●油や汁を通さず、加熱料理をおいしく仕上げます。
●蒸気を適度に通すので素材が水っぽくなりません。
●オープン、スチコン、電子レンジ、蒸し料理に最適です。



4 クックペーパー 業務用

〈WKT-L3〉 7-0969-0401 ¥1,100

幅33cm×長さ20m
材質:シリコン樹脂加工パーチメント紙
耐熱温度:250°C
●芯無しタイプ

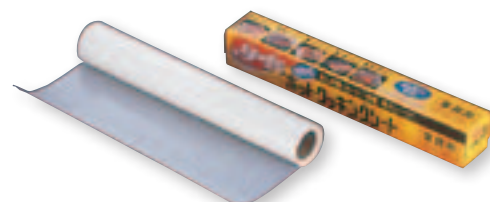

5 リード 業務用 ホットクッキングシート

〈XHT-01〉 7-0969-0501 幅30cm×長さ20m 24 ¥1,400

7-0969-0502 幅60cm×長さ20m 12 ¥2,800

材質:グラシン紙、シリコン樹脂
耐熱温度:250°C
熱料理に!こびり付きやすい食材用蒸気を通すが油は通さない特殊構造シート。食品がこびり付かずサラッと剥がせるのでケーキなどに適し料理が綺麗に仕上がります。☑



6 耐熱お料理ペーパー ハイ、これ敷いて

〈XKT-55〉 7-0969-0601 ¥1,000

幅33cm×長さ20m
材質:両面シリコン加工耐油紙
耐熱温度:250°C(20分)
●適度に蒸気を逃がすため、蒸し料理がふっくらときれいに仕上がります。又、水や油を通さないで、汚れずにお手入れも簡単です。オープン・電子レンジ、多種、多用途、幅広くお使いいただけます。



7 シリコン オープンペーパー PS-142

〈WOC-03〉 7-0969-0701 ¥800

幅30cm×長さ10m
●超厚グラシン紙表面にシリコン加工がしてあるので、パンやケーキがきれいにはがれます。使用に便利な10mmきざみの目盛パターンが印刷してあります。



8 ケーキ用ロールペーパー DL-6300

〈WLC-21〉 7-0969-0801 ¥750

幅36cm×長さ7m
材質:厚口グラシン紙 耐熱温度:180°C
●本品は、油に強い丈夫な製菓用の紙です。ロールタイプですので、必要なだけ切って御使用ください。
※シリコン加工ではありませんので焼き上がりのスポンジ側には付着します。

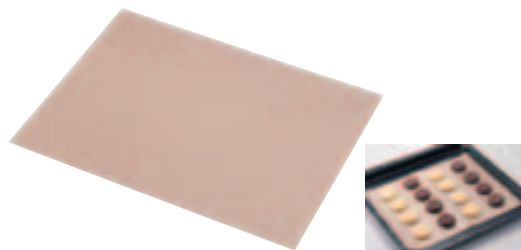

9 オープンシート DL-6302

〈WOC-21〉 7-0969-0901 ¥900

235×305
材質:フッ素樹脂含浸ガラスシート
耐熱温度:260°C
●パンやクッキー、魚や肉を焼く時にくっつかず最適です。くり返しご使用出来ます。



10 テトラス オープンシート PP-728

〈WOC-15〉 7-0969-1001 ¥1,800

300×800
材質:フッ素系樹脂含浸ガラスクロス
耐熱温度:-100°C~+260°C
●物がくっつきにくく油がいきりません。



11 クッキングシート (2枚入)

〈WKT-08〉 7-0969-1101 ¥1,510

250×280
材質:フッ素樹脂含浸ガラスクロス
耐熱温度:260°C
●耐久性抜群のフッ素樹脂含浸シートです。
●オープンや天板に敷いたり、ケーキ型などの敷紙としてお使いください。パンやクッキー、魚、肉を焼く時にもくっつかない優れたものです。

新しい調理法を創造する、耐熱業務用クッキングラップ

最高230°Cの耐熱性で直火以外のグリル、スチコン、沸騰した油などで加熱が可能のほか、冷蔵・冷凍保存も可能です。香りや旨み、栄養分を逃さず、一人分の包みから調理可能なため、調理法や提供法で新たな可能性を秘めています。

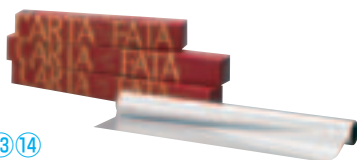

13 耐熱業務用クッキングラップ カルタ・ファタ

〈XKL-24〉 7-0969-1301 CF2550 ロール 500mm×25m ¥7,500

7-0969-1302 CF2036 ロール 360mm×20m ¥6,000

耐熱性能:-40~230°Cまでの直火以外

14 耐熱業務用クッキングラップ カルタ・ファタ 正方形シート (100枚入)

〈XKL-25〉 7-0969-1401 ¥12,600

360×360
耐熱性能:-40~230°Cまでの直火以外

15 耐熱業務用クッキングラップ カルタ・ファタ イージー

〈XKL-32〉 7-0969-1501 ¥3,800

ロール500mm×50m
耐熱性能:-40~200°Cまでの直火以外

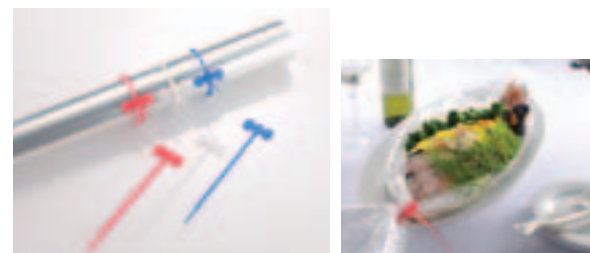

16 カルタ・ファタ用ストリング (シリコン製結びヒモ)

〈XKL-26〉 7-0969-1601 STRINGRO50 赤

7-0969-1602 STRINGBL 50 青

7-0969-1603 STRINGBI 50 白

サイズ:145mm
●カルタ・ファタを結ぶのに便利なシリコン製のヒモです。
●非常に伸縮性があり、カルタ・ファタ同様の耐熱性をもちます。
●何度でも使用可能な上、結び方も簡単です。ほどける心配もなく、一度きつく結べば中の空気や煮汁も漏れません。



12 耐熱クッキングシート TSUTSUMU

〈WTN-03〉 7-0969-1201 ¥6,300

幅36cm×長さ20m
材質:ポリエチレンテレフタレート
●透明なので火の通りが目に見え、演出として彩りを魅せられます。

料理道具
調理小物
調理機械
厨房機器
設備
サービス用品
喫茶用品
軽食
製菓用品
棚・ラック
洗濯用品
清掃用品
白衣
消耗品
ハンケッチ
ウェット
テーブル
卓上備品
料理演出用品
食器
旅館用品
椅子
サイン
店舗備品



① サーモ 使い捨てタイプ
ペストリーバッグ(100枚シート)
〈WPS-08〉
7-0971-0101 47400 55cm ¥12,700
(A)280×(B)550 70μ
7-0971-0102 47330 46cm ¥6,900
(A)235×(B)460 60μ
材質:ポリエチレン製
●47400はロールタイプ、47330は取り出し
バッグタイプになります。

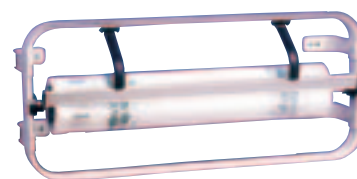
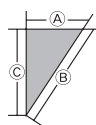

② サーモ ロールディスペンサー
壁掛式 44825
〈WLC-12〉 7-0971-0201 ¥53,000
682×180×H300
●①ペストリーバッグ47400タイプに、
ご使用できます。
※ペストリーバッグは別売です。



③ マトファ
ボックスタイプ 使い捨て
ペストリーバッグ 165007
(100枚ロール巻)
〈WPS-12〉 7-0971-0301 ¥8,900
306×102×H97
1シート:(A)273×(B)585
材質:ポリプロピレン
耐熱温度:110℃
●3層袋で内側は絞り出しやすく、
外側は滑りにくくなっており使い
勝手がよく、耐熱性も有ります。

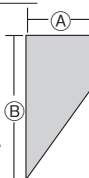

④ サーモ
使い捨てペストリーバッグ
ブルー 17033
(100枚ロール巻)〈WPS-18〉
7-0971-0401 275×530 ¥9,000
材質:ポリエチレン(外側ノンスリップ加工)
耐熱温度:70℃
●先端のカット時の異物混入を防止する
ブルーカラーです。
●外側はすべりにくい加工がしてあるので
絞りやすくなっています。

⑤ サーモ
使い捨てペストリーバッグ
(100枚ロール巻)〈WPS-17〉
7-0971-0501 17030 230×460 ¥6,700
7-0971-0502 17031 275×530 ¥8,500
材質:ポリエチレン(外側ノンスリップ加工)
耐熱温度:70℃
●外側はすべりにくい加工がしてあるので絞り
やすくなっています。

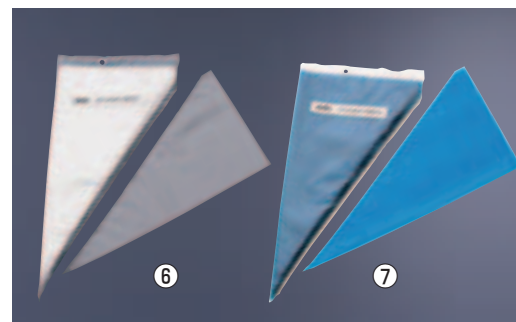

⑥ 絞り袋 SHIBOLINE(しぼりん)
ナチュラル(50枚入)〈WSB-71〉
7-0971-0601 S 245×400×350 ¥1,600
7-0971-0602 L 300×610×580 ¥2,500

⑦ 絞り袋 SHIBOLINE(しぼりん)
ウンディーネ ブルー(50枚入)
〈WSB-72〉
7-0971-0701 S 245×400×350 ¥2,100
7-0971-0702 L 300×610×580 ¥3,300
●先端のカット時の異物混入事故を未然に防ぎます。
⑥⑦材質:ポリエチレン
耐熱温度:-5℃~70℃
※Lサイズのみ吊下げ穴付です。

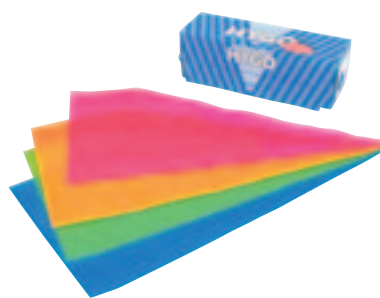

⑧ 使い捨て絞り袋 PREMIUM
(プレミアム)ブルー(100枚入)
〈WSB-69〉
7-0971-0801 12 190×310 ¥2,800
7-0971-0802 18 270×460 ¥4,000
7-0971-0803 22 320×550 ¥6,000
材質:ポリエチレン
耐熱温度:-30℃~100℃
●国内製造の安全性に加え硬い生地にも
使用できる耐久性です。
●絞り袋専用素材で作られ手に馴染む使
用感です。

⑨ HYGO(ハイゴ)
使い捨てロールタイプ
絞り袋(100枚ロール巻)
〈WSB-61〉
7-0971-0901 S 160×330 ¥5,200
7-0971-0902 M 230×450 ¥6,800
7-0971-0903 L 260×535 ¥8,600
材質:ポリエチレン(外側ノンスリップ加工)
耐熱温度:-30℃~110℃
●柔軟性と耐久性がよく、丈夫です。

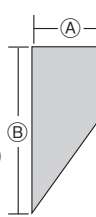

⑩ HYGO(ハイゴ) MAX
使い捨てロールタイプ絞り袋
(72枚ロール巻)
〈WSB-65〉 ¥10,000
7-0971-1001 レッド
7-0971-1002 オレンジ
7-0971-1003 グリーン
7-0971-1004 ブルー
①265×②520
材質:ポリプロピレン(外側ノンスリップ加工)
耐熱温度:-30~110℃
●異物混入対策以外にも、オープンキッチンでの
演出、オペレーションのミス防止にも効果的です。



⑪ マトファ ポリエチレン
ペストリーバッグ 165016
(100枚入)
〈WPS-11〉 7-0971-1101 ¥6,500
①300×②540
耐熱温度:60℃
●中身が一目でわかる
透明ポリエチレン製。

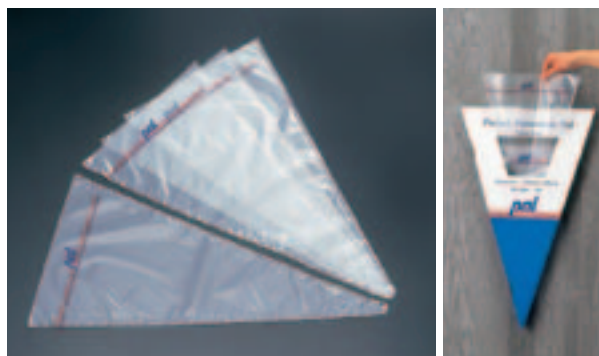
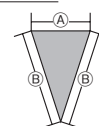

⑫ サーモ
ポリエチレンペストリー
バッグ 47315(100枚入)
〈WPS-16〉
7-0971-1201 300×585 ¥9,200
材質:ポリエチレン
耐熱温度:70℃
●中身が一目で分かる透明ポリエチレン製。

⑬ サーモ 使い捨てタイプ
ペストリーバッグ
47211 (100枚入)
〈WPS-07〉 7-0971-1301 ¥13,000
①370×②375×③530
●丈夫な素材にプラスチック
コーティングしてあります。
●口金を付けての使用は勿論のこと、
口金なしでもご使用いただけます。

⑭ パル・ポリエチレン絞り袋
R-22113(100枚入)
〈WSB-55〉 7-0971-1401 ¥9,000
①300×②540
耐熱温度:90℃
●中身が一目でわかる透明ポリエチレン製絞り袋。
●必要な時に一枚一枚、すぐ取り出せる便利
な壁かけタイプです。

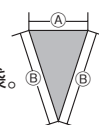

⑮ HYGO(ハイゴ)
使い捨て絞り袋・口金セット
(10枚ロール巻・口金3個付)
〈WSB-62〉
7-0971-1501 190×390 ¥1,600
材質:ポリエチレン(外側ノンスリップ加工)
耐熱温度:-30℃~110℃
●柔軟性と耐久性がよく、丈夫です。
●口金3個付



① PEプレミアム絞り袋 (Aタイプ) (50枚入) (WSB-73)

	(A)	(B)
7-0972-0101	PE-35A 225×370	¥2,700
7-0972-0102	PE-40A 255×430	¥3,200
7-0972-0103	PE-45A 290×480	¥3,400
7-0972-0104	PE-50A 320×530	¥3,700

材質: ポリエチレン
耐熱温度: -10~80℃
●2枚のフィルムを合わせ0.08mmの厚さで、高圧力にも耐えられる絞り袋です。
●内面は滑らかな作り、外面はノンスリップで絞りやすい構造になっています。



⑥ スロウバック No. 521 (20枚入) (WSL-22) 7-0972-0501 ¥500

(A)230×(B)340
材質: ポリプロピレン
耐熱温度: 120℃ 耐冷温度: -20℃



⑨ 2色クリーム絞り袋セット (WSB-52) 7-0972-0901 ¥1,220

(A)150×(B)250
●2種類のクリームを同時に絞り出す事ができます。



② PE絞り袋 (50枚入) (WSB-57)

	(A)	(B)
7-0972-0201	PE-30 175×320	¥2,900
7-0972-0202	PE-40 230×420	¥3,450
7-0972-0203	PE-50 290×520	¥4,350

材質: ポリエチレン製
耐熱温度: 80℃ 耐冷温度: -10℃
●必要な時に一枚ずつ取り出せる便利な取り出し口が付いています。



⑦ SEKI(セキ)PE絞り袋 (50枚入) PE-20A

(WSB-67) 7-0972-0601 ¥1,500
(A)130×(B)210
材質: ポリエチレン
耐熱温度: -10~80℃



③ クリーム絞り袋 (6枚入) DL-6320

(WSB-70) 7-0972-0301 ¥330
(A)262×(B)420×(C)340
材質: ポリエチレン
耐熱温度: 80℃

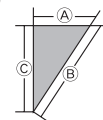

④ デコレーション絞り袋 No. 302 (6枚入)

(WSB-14) 7-0972-0401 ¥350
(A)240×(B)370
材質: ポリエチレン
耐熱温度: 85℃ 耐冷温度: -20℃



⑦ SEKI(セキ)PE絞り袋 (25枚入) PE-20B

(WSB-68) 7-0972-0701 ¥1,500
(A)130×(B)210
材質: ポリエチレン
耐熱温度: -10~80℃
付属品: 口金1~3mm穴各1個



⑧ No.1110 口金セット (ニッケルメッキ)

(WKT-75) 7-0972-0801 ¥2,500
材質: 真鍮
セット内容: 口金小 (約φ18×H31) 6ヶ
口金キャップ小 1ヶ
絞り袋No. 10 1枚

Cuisipro.



⑪ クイジプロ フードデコレーティングペン 74-7122

(WHC-10) 7-0972-1101 ¥1,300
φ27×最長217
材質: ポリプロピレン、シリコン、ABS樹脂
●チョコレートやソースなどを字を書くように、簡単に楽しくデザートやお皿に装飾できます。



⑫ クイジプロ DX デコレーティングペン 74-7181

(WHC-12) 7-0972-1201 ¥2,400
φ35×最長300
材質: ポリプロピレン、シリコン、ABS樹脂、ステンレススチール
●チョコレートやソースなどで字を書くように、簡単に楽しくデザートやお皿に装飾できます。
●口金は2種類付属。使わない方は押し棒に収納しておけます。

チューブデコレーションの為に革命的発明!
DUO(デュオ)は、シェフのインスピレーションに合わせ無限の色と風味の組み合わせを実現させます。

マトファ



⑮ マトファ デコレーション口金 デュオ 168001

(WDK-77) 7-0972-1501 ¥29,800
■セット内容
プラスチック製カップ: φ70(φ27)×H100
オレンジチューブ: φ25×H123 4本(3穴1mm・2mm/4穴1mm・2mm)
掃除用ブラシ: φ20×全長160
プラスチック口金: 星型(6切15mm・8切10mm・8切13mm)・丸型(φ8.5mm・φ10.5mm)・ノエル型(幅20mm)
専用ボックス: 325×175×H105



●オレンジチューブにあいている小さな穴(1mm・2mm)からカップの1色目のクリームが、オレンジチューブの中央から絞り袋の2色目のクリームが同時に出て来てソフトクリームのような2色の鮮やかなクリームが作れます。様々な組み合わせにより、デコレーションの幅を広げます。

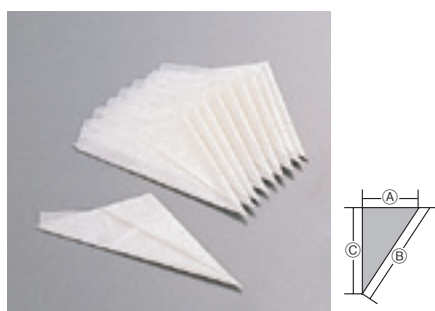

⑩ グラシン絞り袋 PP-554 (10枚入)

(WSB-54) 7-0972-1001 ¥600
(A)85×(B)170×(C)150
●厚口のグラシン紙を使用していますので、生クリーム・チョコレート・ジャムなどいろいろなタネを使用できます。小サイズですから、ケーキのデコレーションをはじめ、細かい文字や図柄を描くのに適しています。



⑬ 18-0 ソースデコレーター

(WSC-22) 7-0972-1301 ¥1,500
幅40×全長228
材質: 18-0 ステンレス鋼
※ソースは適度なとろみになるよう水分量を調節してご使用ください。



⑭ ノルディックウェア E-Zデコアイシングペン No.01086

(WNL-78) 7-0972-1401 ¥1,600
40×全長160
材質: ABS樹脂、ポリプロピレン、ステンレス
付属品: 口金・絞り袋×2
●ペンを持つ感覚で握りながら、らくらくデコレーション出来ます。

料理道具
調理小物
調理機械
厨房機器
設備
サーブ
アイス
喫茶用品
軽食
製菓用品
棚
ウゴン
洗濯用
清掃用品
白衣
消耗品
ハンケット
ウェア
フット
ウェア
テーブル
ウェア
卓上
備品
料理
演出
用品
ガラス
食器
ホテル
用品
テーブル
椅子
サイン
店舗
備品

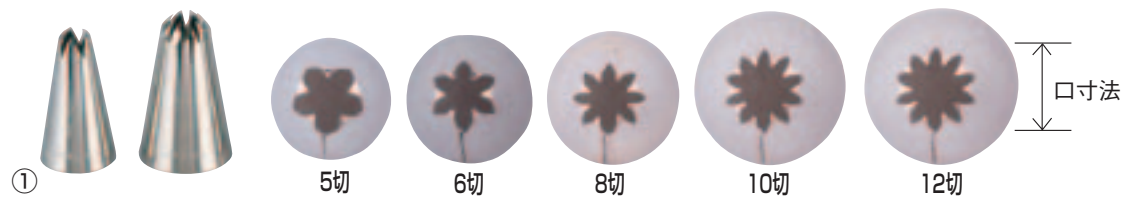

① Ω 18-8 口金花〈WKT-31〉 ※ () は口寸法です。

	No.1	No.2	No.3	No.4	No.5	No.6	No.7	No.8	No.10
	φ15(φ5)×H30	φ16(φ6)×H31	φ17(φ8)×H32	φ18(φ9)×H34	φ20(φ10)×H35	φ21(φ11)×H36	φ23(φ12)×H37	φ24(φ13)×H38	φ27(φ15)×H40
5切	7-0973-0101	7-0973-0102	7-0973-0103	7-0973-0104	7-0973-0105	7-0973-0106	7-0973-0107	7-0973-0108	7-0973-0109
6切	7-0973-0110	7-0973-0111	7-0973-0112	7-0973-0113	7-0973-0114	7-0973-0115	7-0973-0116	7-0973-0117	7-0973-0118
8切	7-0973-0119	7-0973-0120	7-0973-0121	7-0973-0122	7-0973-0123	7-0973-0124	7-0973-0125	7-0973-0126	7-0973-0127
10切	7-0973-0128	7-0973-0129	7-0973-0130	7-0973-0131	7-0973-0132	7-0973-0133	7-0973-0134	7-0973-0135	7-0973-0136
12切	7-0973-0137	7-0973-0138	7-0973-0139	7-0973-0140	7-0973-0141	7-0973-0142	7-0973-0143	7-0973-0144	7-0973-0145
	¥220	¥220	¥220	¥220	¥230	¥240	¥250	¥250	¥280

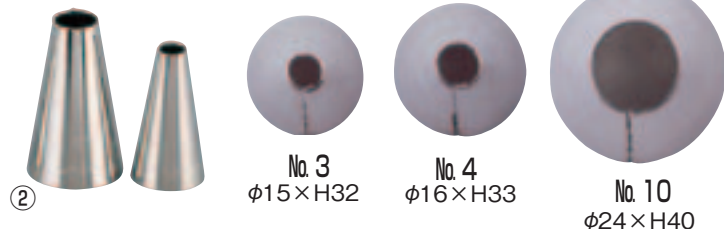

② Ω 18-8 口金丸〈WKT-32〉

No.	外径(口寸法)高さ	No.	外径(口寸法)高さ	No.	外径(口寸法)高さ
7-0973-0201	1 φ12(φ1)×H33 ¥220	7-0973-0206	6 φ18(φ7)×H34 ¥240	7-0973-0211	11 φ25(φ12)×H40 ¥270
7-0973-0202	2 φ14(φ3)×H32 ¥220	7-0973-0207	7 φ20(φ8)×H36 ¥240	7-0973-0212	12 φ26(φ13)×H41 ¥270
7-0973-0203	3 φ15(φ4)×H32 ¥220	7-0973-0208	8 φ22(φ9)×H37 ¥250	7-0973-0213	13 φ27(φ13)×H42 ¥290
7-0973-0204	4 φ16(φ5)×H33 ¥240	7-0973-0209	9 φ23(φ10)×H38 ¥250	7-0973-0214	14 φ28(φ14)×H43 ¥290
7-0973-0205	5 φ17(φ6)×H34 ¥240	7-0973-0210	10 φ24(φ11)×H40 ¥250	7-0973-0215	15 φ30(φ15)×H44 ¥290

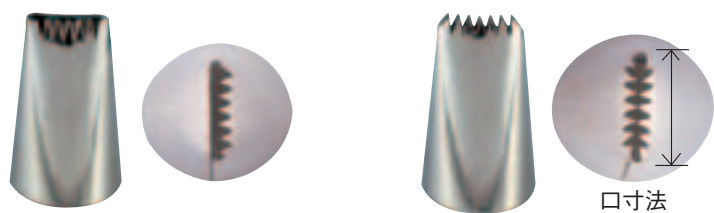

③ Ω 18-8 口金片目〈WKT-35〉

No.	外径(口寸法)高さ
7-0973-0301	1 φ20(13)×H36 ¥260
7-0973-0302	2 φ25(17)×H38 ¥270
7-0973-0303	3 φ28(21)×H38 ¥280
7-0973-0304	4 φ30(22)×H40 ¥300
7-0973-0305	5 φ34(26)×H42 ¥310

④ Ω 18-8 口金両目〈WKT-36〉

No.	外径(口寸法)高さ
7-0973-0401	1 φ22(14)×H35 ¥260
7-0973-0402	2 φ25(16)×H38 ¥270
7-0973-0403	3 φ27(20)×H38 ¥280
7-0973-0404	4 φ31(22)×H40 ¥300
7-0973-0405	5 φ34(24)×H42 ¥310



⑤ Ω 18-8 口金バラ〈WKT-33〉

No.	外径(口寸法)高さ
7-0973-0501	1 φ22(14)×H38 ¥260
7-0973-0502	2 φ24(16)×H40 ¥270
7-0973-0503	3 φ25(17)×H41 ¥280
7-0973-0504	4 φ27(18)×H44 ¥290
7-0973-0505	5 φ31(22)×H48 ¥300

⑥ Ω 18-8 口金ハッパ〈WKT-34〉

No.	外径(口寸法)高さ
7-0973-0601	5 φ21(15)×H34 ¥260
7-0973-0602	6 φ22(17)×H35 ¥270
7-0973-0603	7 φ23(18)×H36 ¥280
7-0973-0604	8 φ25(19)×H37 ¥280



⑦ 18-8 口金(丸) φ25×H36

品番	規格	口寸法	φ
7-0973-0701	PP-555	口寸法	φ 5
7-0973-0702	PP-556	口寸法	φ 8
7-0973-0703	PP-557	口寸法	φ 10
7-0973-0704	PP-558	口寸法	φ 13

⑧ 18-8 口金(平波) φ25×H36

品番	規格	口寸法
7-0973-0801	PP-562	口寸法 10
7-0973-0802	PP-563	口寸法 13

⑨ 18-8 口金(星) φ25×H36

品番	規格	口寸法	φ
7-0973-0901	PP-559	口寸法	φ 5
7-0973-0902	PP-560	口寸法	φ 8
7-0973-0903	PP-561	口寸法	φ 10

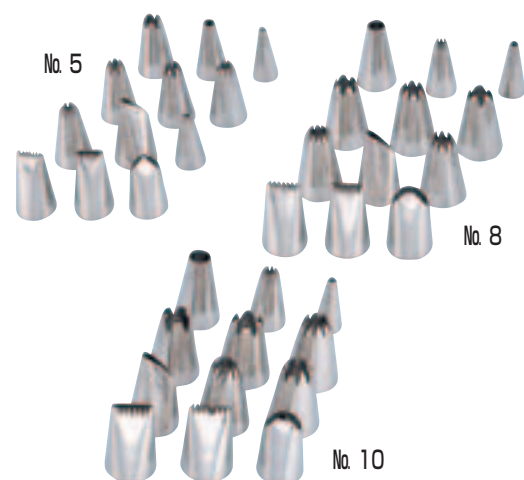

⑩ Ω 18-8 口金セット〈WKT-38〉

7-0973-1001	No. 5 12ヶ入 ¥3,070
セット内容: 丸No.2・丸No.5・5切No.5・6切No.5・8切No.5・10切No.5・12切No.2・12切No.5・バラNo.1・ハッパNo.5・両目No.1・片目No.1	
7-0973-1002	No. 8 12ヶ入 ¥3,230
セット内容: 丸No.3・丸No.8・5切No.8・6切No.8・8切No.8・10切No.8・12切No.3・12切No.8・バラNo.2・ハッパNo.8・両目No.2・片目No.2	
7-0973-1003	No. 10 12ヶ入 ¥3,430
セット内容: 丸No.3・丸No.10・5切No.10・8切No.10・6切No.10・10切No.10・12切No.10・12切No.5・バラNo.4・ハッパNo.8・両目No.3・片目No.3	



Ω ケース入 18-8 口金セット

- ⑪ 花5切 (9ヶ入) 〈WKT-69〉 7-0973-1101 ¥2,500
No. 1・2・3・4・5・6・7・8・10
- ⑫ 花6切 (9ヶ入) 〈WKT-41〉 7-0973-1201 ¥2,500
No. 1・2・3・4・5・6・7・8・10
- ⑬ 花8切 (9ヶ入) 〈WKT-41〉 7-0973-1301 ¥2,500
No. 1・2・3・4・5・6・7・8・10
- ⑭ 花10切 (9ヶ入) 〈WKT-41〉 7-0973-1401 ¥2,500
No. 1・2・3・4・5・6・7・8・10
- ⑮ 花12切 (9ヶ入) 〈WKT-70〉 7-0973-1501 ¥2,500 ※ Ω 口金セットは①~⑥と同じ商品がそれぞれ入っています。
No. 1・2・3・4・5・6・7・8・10

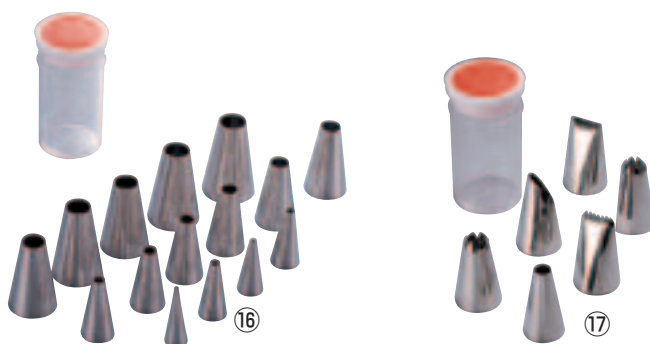

Ω ケース入 18-8 口金セット



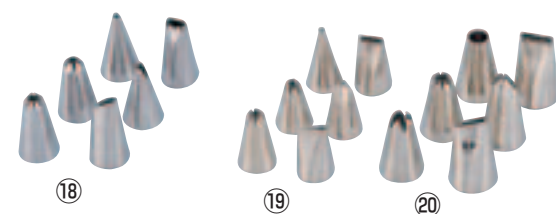







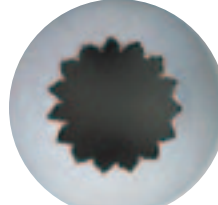
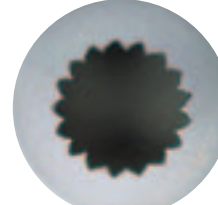
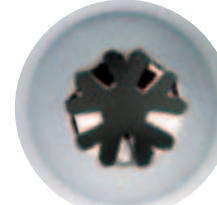
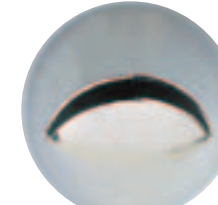

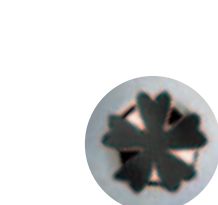
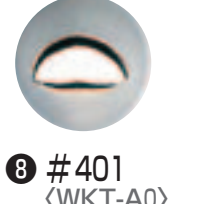





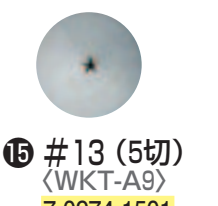

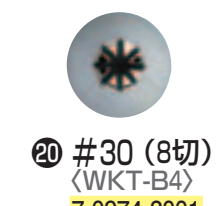

- ⑯ 丸 (15ヶ入) 〈WKT-40〉 7-0973-1601 ¥4,150
No. 1~No. 15
- ⑰ Ω ケース入 18-8ポテト用口金セット
No.7 (6ヶ入) 〈WKT-37〉 7-0973-1701 ¥1,920
花6切No.7・花8切No.7・丸No.7・両目No.2・片目No.2・バラNo.2

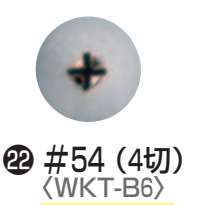
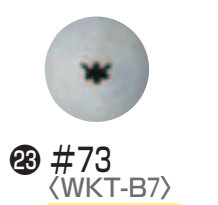
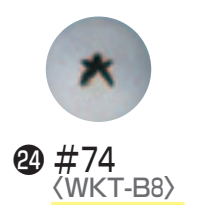
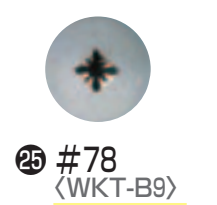
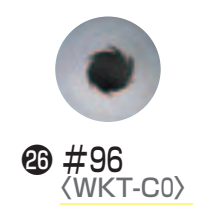

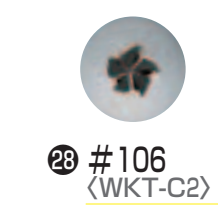
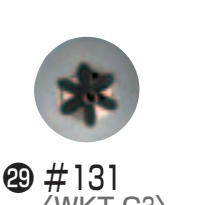
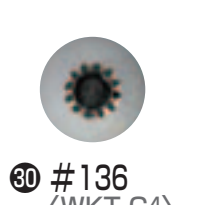
⑱ 18-0 デコレーション 絞り口金セット6ヶ入

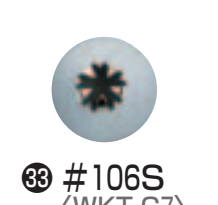
- 〈WKT-39〉 7-0973-1801 ¥4,440
口金サイズ: 約φ19×H33
セット内容: 丸・5切・8切・バラ・ハッパ・片目
- ⑲ 台紙付 口金セット No. 1017 (ニッケルメッキ) 〈WKT-72〉 7-0973-1901 ¥1,800
口金サイズ: 約φ16×H32
セット内容: 丸・6切・9切・バラ・ハッパ・片目
- ⑳ 台紙付 口金セット No. 1018 (ニッケルメッキ) 〈WKT-73〉 7-0973-2001 ¥2,700
口金サイズ: 約φ22×H31
セット内容: 丸・5切・8切・バラ・ハッパ・片目

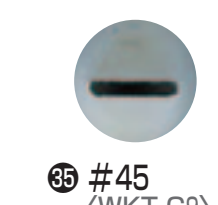
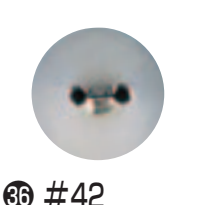
① 特殊口金 (真鍮ニッケルメッキ)

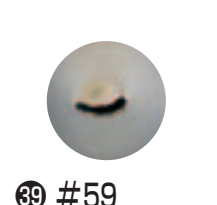
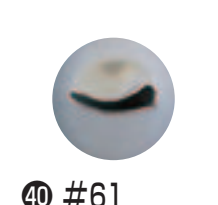
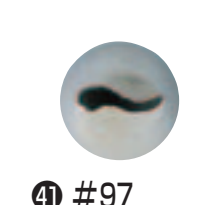
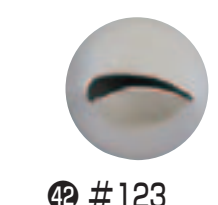
- | | | | | | | |
|---|---|---|--|---|---|--|
| 
① #4B (14切)
〈WKT-95〉
7-0974-0101
φ28×H46
口寸法:13
¥460 | 
② #6B (15切)
〈WKT-96〉
7-0974-0201
φ30×H43
口寸法:16
¥540 | 
③ #8B (17切)
〈WKT-97〉
7-0974-0301
φ34×H47
口寸法:20
¥540 | 
④ #1F (サクラ)
〈WKT-98〉
7-0974-0401
φ30×H43
口寸法:18
¥540 | 
⑤ #402
〈WKT-A1〉
7-0974-0501
φ26×H35
口寸法:18
¥420 | 
⑥ #403
〈WKT-A2〉
7-0974-0601
φ35×H49
口寸法:25
¥560 | 
⑦ #2F (サクラ)
〈WKT-99〉
7-0974-0701
φ25×H38
口寸法:15
¥450 |
| 
⑧ #401
〈WKT-A0〉
7-0974-0801
φ19×H24
口寸法:12
¥260 | 
⑨ #65 (木の葉)
〈WKT-A3〉
7-0974-0901
φ18×H33
口寸法:3
¥260 | 
⑩ #66 (木の葉)
〈WKT-A4〉
7-0974-1001
φ18×H31
口寸法:4
¥260 | 
⑪ #67 (木の葉)
〈WKT-A5〉
7-0974-1101
φ18×H33
口寸法:5
¥260 | 
⑫ #68 (木の葉)
〈WKT-A6〉
7-0974-1201
φ18×H30
口寸法:6
¥260 | 
⑬ #69 (木の葉)
〈WKT-A7〉
7-0974-1301
φ18×H28
口寸法:8
¥260 | 
⑭ #70 (木の葉)
〈WKT-A8〉
7-0974-1401
φ18×H27
口寸法:9
¥260 |
| 
⑮ #13 (5切)
〈WKT-A9〉
7-0974-1501
φ18×H33
口寸法:2
¥310 | 
⑯ #16 (6切)
〈WKT-B0〉
7-0974-1601
φ18×H31
口寸法:5
¥260 | 
⑰ #18 (7切)
〈WKT-B1〉
7-0974-1701
φ18×H30
口寸法:6
¥260 | 
⑱ #22 (9切)
〈WKT-B2〉
7-0974-1801
φ18×H30
口寸法:9
¥260 | 
⑲ #24 (5切)
〈WKT-B3〉
7-0974-1901
φ18×H31
口寸法:4
¥260 | 
⑳ #30 (8切)
〈WKT-B4〉
7-0974-2001
φ18×H31
口寸法:8
¥260 | 
㉑ #32 (12切)
〈WKT-B5〉
7-0974-2101
φ18×H30
口寸法:8
¥260 |
| 
㉒ #54 (4切)
〈WKT-B6〉
7-0974-2201
φ18×H28
口寸法:6
¥260 | 
㉓ #73
〈WKT-B7〉
7-0974-2301
φ18×H31
口寸法:5
¥260 | 
㉔ #74
〈WKT-B8〉
7-0974-2401
φ18×H30
口寸法:6
¥260 | 
㉕ #78
〈WKT-B9〉
7-0974-2501
φ18×H27
口寸法:7
¥260 | 
㉖ #96
〈WKT-C0〉
7-0974-2601
φ18×H27
口寸法:8
¥260 | 
㉗ #199 (18切)
〈WKT-C1〉
7-0974-2701
φ18×H27
口寸法:9
¥260 | 
㉘ #106
〈WKT-C2〉
7-0974-2801
φ18×H28
口寸法:8
¥400 |
| 
㉙ #131
〈WKT-C3〉
7-0974-2901
φ18×H30
口寸法:10
¥400 | 
㉚ #136
〈WKT-C4〉
7-0974-3001
φ18×H29
口寸法:9
¥560 | 
㉛ #108
〈WKT-C5〉
7-0974-3101
φ23×H34
口寸法:13
¥420 | 
㉜ #109
〈WKT-C6〉
7-0974-3201
φ23×H36
口寸法:12
¥420 | 
㉝ #106S
〈WKT-C7〉
7-0974-3301
φ19×H31
口寸法:8
¥260 | 
㉞ #106°
〈WKT-C8〉
7-0974-3401
φ19×H30
口寸法:6
¥260 | 
㉟ #45
〈WKT-C9〉
7-0974-3501
φ19×H28
口寸法:11
¥260 |
| 
㊱ #42
〈WKT-D0〉
7-0974-3601
φ18×H27
口寸法:7
¥260 | 
㊲ #134
〈WKT-D1〉
7-0974-3701
φ23×H31
口寸法:16
¥420 | 
㊳ #98
〈WKT-D2〉
7-0974-3801
φ18×H26
口寸法:11
¥260 | 
㊴ #59
〈WKT-D3〉
7-0974-3901
φ18×H29
口寸法:7
¥400 | 
㊵ #61
〈WKT-D4〉
7-0974-4001
φ18×H28
口寸法:12
¥260 | 
㊶ #97
〈WKT-D5〉
7-0974-4101
φ18×H29
口寸法:11
¥260 | 
㊷ #123
〈WKT-D6〉
7-0974-4201
φ28×H41
口寸法:19
¥420 |

製菓用品

天板・シリコンマット

デコレーター・絞り袋・スパチュラ

チョコレート用品・ハケ・ゴムヘラ

製菓用型

フレッシュブルモールド・天板型

パテ抜・クッキー抜型

製パン用品

使い捨てモールド・カップ・ラッピング

販売トレー・バスケット・POP

和菓子用品・アメ細工類

製菓用機械

料理道具
調理小物
調理機械
厨房機器
用品
喫茶用品
軽食
製菓用品
棚・ラック
洗濯用
清掃用品
白衣靴
消耗品
ハンケット
ウェアラ
テーブル
卓上備品
料理演出
用品
ガラス
食器
ホテル
旅館用品
テーブル
椅子
サイン
店舗備品



サーモハウザー



※P.P製口金(耐熱125℃)

① サーモ ステンレス製 口金 丸型

〈WKT-M6〉 ¥1,060 φ30×H59~φ37×H50



口寸法		口寸法	
7-0975-0101	61405 #C φ2	7-0975-0109	61445 #3A φ10
7-0975-0102	61410 #E φ3	7-0975-0110	61450 #4 φ11
7-0975-0103	61415 #F φ4	7-0975-0111	61455 #5 φ12
7-0975-0104	61420 #0 φ5	7-0975-0112	61460 #6 φ13
7-0975-0105	61425 #1 φ6	7-0975-0113	61465 #6A φ14
7-0975-0106	61430 #2 φ7	7-0975-0114	61470 #7 φ15
7-0975-0107	61435 #2A φ8	7-0975-0115	61475 #8 φ16
7-0975-0108	61440 #3 φ9	7-0975-0116	61480 #9 φ18

② サーモ ステンレス製 口金 星型 8切

〈WKT-M7〉 ¥1,060 φ32×H60~φ38×H50

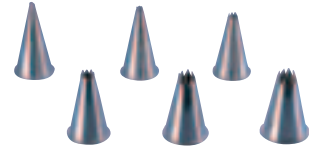

口寸法		口寸法	
7-0975-0201	61505 #B 2	7-0975-0209	61545 #4 10
7-0975-0202	61510 #C 3	7-0975-0210	61550 #5 11
7-0975-0203	61515 #D 4	7-0975-0211	61555 #6 12
7-0975-0204	61520 #E 5	7-0975-0212	61560 #6A 13
7-0975-0205	61525 #0 6	7-0975-0213	61565 #7 14
7-0975-0206	61530 #1 7	7-0975-0214	61570 #7A 15
7-0975-0207	61535 #2 8	7-0975-0215	61575 #8 16
7-0975-0208	61540 #3 9	7-0975-0216	61580 #9 18

③ サーモ ステンレス製 口金 丸型 6pcsセット 62835

〈WKT-ND〉 7-0975-0301 ¥6,400

セット内容:丸型#F、#1、#2A、#3A、#6、#7 各1



④ サーモ ステンレス製 口金 星型 8切 6pcsセット 62845

〈WKT-N1〉 7-0975-0401 ¥6,400

セット内容:星型8切#D、#0、#2、#4、#6A、#7A 各1

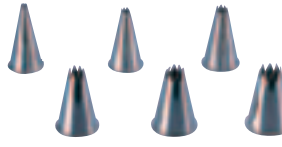

⑤ マトファ口金 サントノーレ

〈WKT-U8〉 ¥1,700



口寸法	
7-0975-0501	80257 φ35×H55 φ20
7-0975-0502	80258 φ36×H55 φ25
7-0975-0503	80259 φ38×H55 φ30



⑥ サーモ P.P製 飾り口金 8pcsセット 31737

〈WKT-P8〉 7-0975-0601 ¥4,800

セット内容:⑪~⑱、各1ヶ



⑦ サーモ P.P製 口金 星型 8切

〈WKT-M5〉 ¥330 φ33×H58

口寸法		口寸法	
7-0975-0701	32033 #3 3	7-0975-0705	32113 #11 11
7-0975-0702	32053 #5 5	7-0975-0706	32133 #13 13
7-0975-0703	32073 #7 7	7-0975-0707	32153 #15 15
7-0975-0704	32093 #9 9	7-0975-0708	32173 #17 17



⑧ サーモ P.P製 口金 丸型

〈WKT-M3〉 ¥330 φ33×H58

口寸法		口寸法	
7-0975-0801	31033 #3 φ5	7-0975-0806	31133 #13 φ15
7-0975-0802	31053 #5 φ7	7-0975-0807	31153 #15 φ17
7-0975-0803	31073 #7 φ9	7-0975-0808	31173 #17 φ19
7-0975-0804	31093 #9 φ11	7-0975-0809	31243 #24 φ26
7-0975-0805	31113 #11 φ13		

サーモ P.P製 飾り口金 φ33×H58

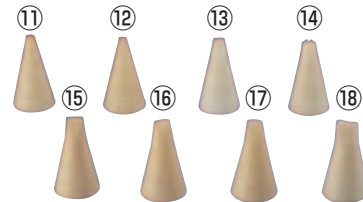
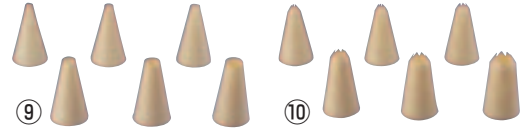

⑨ サーモ P.P製 口金 丸型 6pcsセット 31937

〈WKT-M8〉 7-0975-0901 ¥2,290

セット内容:丸型#3、#5、#7、#9、#11、#13 各1

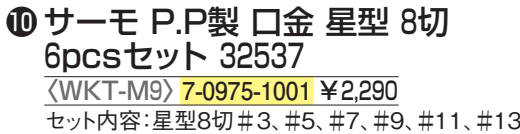

⑩ サーモ P.P製 口金 星型 8切 6pcsセット 32537

〈WKT-M9〉 7-0975-1001 ¥2,290

セット内容:星型8切#3、#5、#7、#9、#11、#13 各1

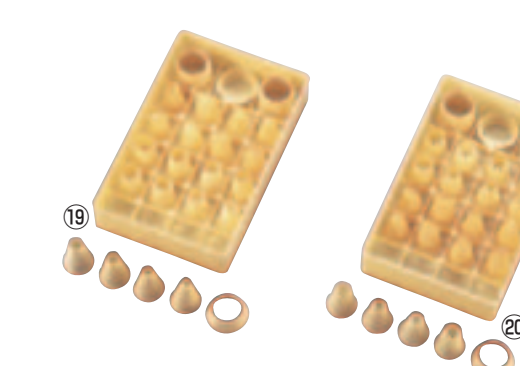

サーモ ケース入 口金セット 20ヶ入 (ポリプロピレン)

ケースサイズ:167×109×H36
口金サイズ:約φ23×H33

⑱ 31873 〈WKT-F1〉
7-0975-1901 ¥9,000

セット内容
丸口金 8種類
花口金 4種類
特殊口金 8種類
口金キャップ 2ヶ

⑳ 31883 〈WKT-F2〉
7-0975-2001 ¥9,000

セット内容
丸口金 4種類
花口金 8種類
特殊口金 8種類
口金キャップ 2ヶ

サーモ ケース入 口金セット 12ヶ入 (ポリプロピレン)

ケースサイズ:148×116×H68
口金サイズ:約φ34×H60

㉑ 31893 〈WKT-F3〉
7-0975-2101 ¥6,300

セット内容
丸口金小 4種類
花口金小 4種類
特殊口金 4種類

㉒ 31903 〈WKT-F4〉
7-0975-2201 ¥6,300

セット内容
丸口金大 4種類
花口金大 4種類
特殊口金 4種類

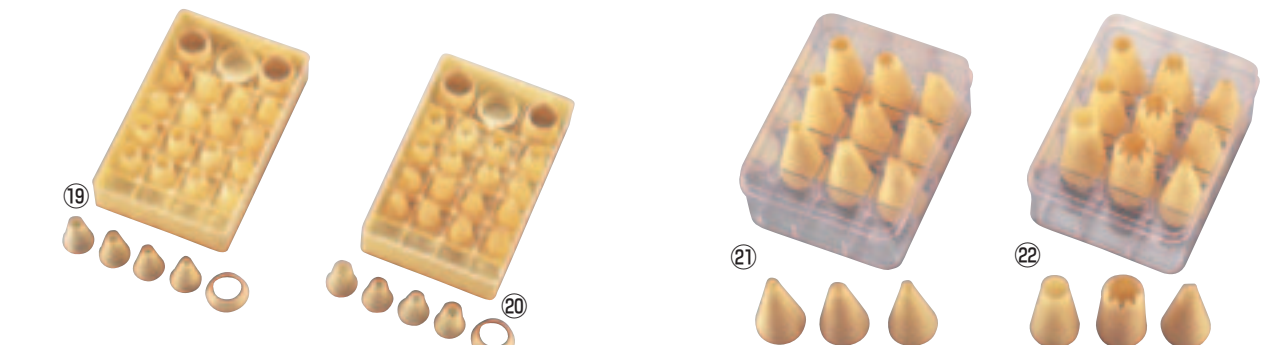

⑪ 波の背 31513 〈WKT-M4〉

7-0975-1101 ¥600 口寸法:5



⑫ 縦ミゾ 31583 〈WKT-P1〉

7-0975-1201 ¥600 口寸法:10



⑬ 2つ穴 31563 〈WKT-P2〉

7-0975-1301 ¥600 口寸法:8



⑭ 葉っぱ 31553 〈WKT-P3〉

7-0975-1401 ¥600 口寸法:10



⑮ 片目 31543 〈WKT-P4〉

7-0975-1501 ¥600 口寸法:10



⑯ 右バラ 31533 〈WKT-P5〉

7-0975-1601 ¥600 口寸法:10



⑰ 左バラ 31523 〈WKT-P6〉

7-0975-1701 ¥600 口寸法:10



⑱ バラ 31573 〈WKT-P7〉

7-0975-1801 ¥600 口寸法:13



⑳ PC スクィーズ器具 No.1772 8PCSセット

〈WKT-74〉 7-0975-2301 ¥580

口金サイズ:約φ22×H30

セット内容:花6切・花8切・丸型・貝型・ばら型・葉型・りぼん型・ネジ受け



㉑ マトファ 口金用ブラシ

710214 (ナイロン毛) 洗

〈WKT-R1〉 7-0975-2401 ¥3,300

全長:170 (耐熱120℃)



㉒ 口金ブラシ (ナイロン毛) No.143

〈WKT-M2〉 7-0975-2501 ¥280

全長:143 (ステンレス)

●口先の細い口金を洗うのに非常に便利です。

マトファ ペストリーグッズ 材質:ポリカーボネイト 耐熱温度:110℃ 洗

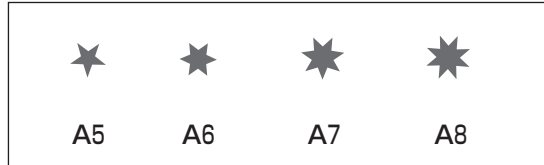

1 マトファ ポリカーボネイト 口金 星 A φ35

〈WKT-S1〉 ¥1,400 φ35×H53~50

品番	口寸法
7-0976-0101 A5/166012	φ2
7-0976-0102 A6/166013	φ2.5
7-0976-0103 A7/166014	φ3
7-0976-0104 A8/166015	φ3.5



2 マトファ ポリカーボネイト 口金 星 B φ35

〈WKT-R5〉 ¥1,400 φ35×H53~50

品番	口寸法
7-0976-0201 B3/166020	φ2
7-0976-0202 B4/166021	φ2
7-0976-0203 B5/166022	φ2.5
7-0976-0204 B6/166023	φ4
7-0976-0205 B7/166024	φ4
7-0976-0206 B8/166025	φ4.5



3 マトファ ポリカーボネイト 口金 星 C φ35

〈WKT-R7〉 ¥1,400 φ35×H53~47

品番	口寸法
7-0976-0301 C3/166030	φ2.5
7-0976-0302 C4/166031	φ3.5
7-0976-0303 C5/166032	φ3.5
7-0976-0304 C6/166033	φ5
7-0976-0305 C7/166034	φ6
7-0976-0306 C8/166035	φ6



4 マトファ ポリカーボネイト 口金 星 D φ35

〈WKT-R8〉 ¥1,400 φ35×H50~46

品番	口寸法
7-0976-0401 D4/166041	φ4
7-0976-0402 D5/166042	φ4.5
7-0976-0403 D6/166043	φ6
7-0976-0404 D7/166044	φ6
7-0976-0405 D8/166045	φ7



5 マトファ ポリカーボネイト 口金 星 E φ35

〈WKT-R9〉 ¥1,400 φ35×H47~45

品番	口寸法
7-0976-0501 E4/166051	φ6
7-0976-0502 E5/166052	φ6
7-0976-0503 E6/166053	φ6.5
7-0976-0504 E7/166054	φ7.5
7-0976-0505 E8/166055	φ9



6 マトファ ポリカーボネイト 口金 星 F φ35

〈WKT-S0〉 ¥1,400 φ35×H56~46

品番	口寸法
7-0976-0601 F4/166061	φ8
7-0976-0602 F5/166062	φ8
7-0976-0603 F6/166063	φ10
7-0976-0604 F7/166064	φ12
7-0976-0605 F8/166065	φ12

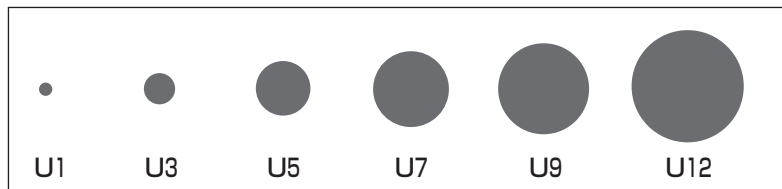

7 マトファ ポリカーボネイト 口金 丸 φ35

〈WKT-R4〉 ¥1,400 φ35×H50~26

品番	口寸法	品番	口寸法
7-0976-0701 U1/166101	φ1	7-0976-0709 U 9/166109	φ12
7-0976-0702 U2/166102	φ2	7-0976-0710 U10/166110	φ13
7-0976-0703 U3/166103	φ4	7-0976-0711 U11/166111	φ14
7-0976-0704 U4/166104	φ5.5	7-0976-0712 U12/166112	φ15
7-0976-0705 U5/166105	φ7	7-0976-0713 U13/166113	φ16
7-0976-0706 U6/166106	φ8	7-0976-0714 U14/166114	φ18
7-0976-0707 U7/166107	φ10	7-0976-0715 U15/166115	φ20
7-0976-0708 U8/166108	φ11	7-0976-0716 U16/166116	φ22

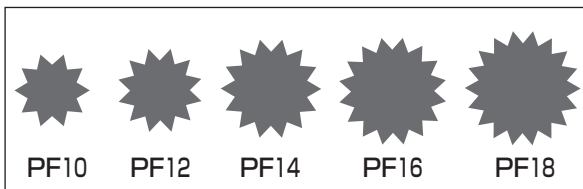

8 マトファ ポリカーボネイト 口金 花 φ35

〈WKT-R2〉 ¥1,500 φ35×H47~41

品番	口寸法
7-0976-0801 PF10/166080	φ7
7-0976-0802 PF12/166082	φ8
7-0976-0803 PF14/166084	φ10
7-0976-0804 PF16/166086	φ11
7-0976-0805 PF18/166088	φ12

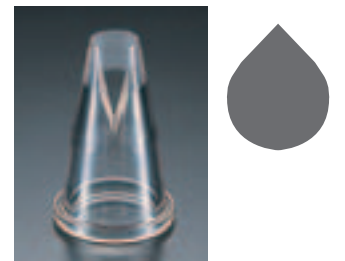

9 マトファ 166142 口金 サントノーレ (ポリカーボネイト)

〈WKT-51〉 7-0976-0901 ¥2,800 φ35×H55 口寸法φ14

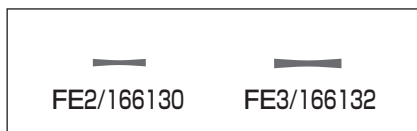

10 マトファ ポリカーボネイト 口金 葉っぱ φ35

〈WKT-S3〉 ¥2,000 φ35×H49

品番	口寸法
7-0976-1001 FE2/166130	7
7-0976-1002 FE3/166132	9

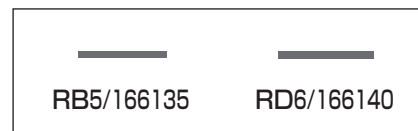

11 マトファ ポリカーボネイト 口金 ペテール φ35

〈WKT-R3〉 ¥2,600 φ35×H46~41

品番	口寸法
7-0976-1101 RB5/166135	11
7-0976-1102 RD6/166140	13



12 マトファ ポリカーボネイト 口金 片目 φ35

〈WKT-S2〉 ¥1,730 φ35×H48

品番	口寸法
7-0976-1201 BU5/166150	13
7-0976-1202 BU6/166151	14
7-0976-1203 BU8/166152	19



13 マトファ 口金セット (ポリカーボネイト) 166003 〈WKT-44〉 7-0976-1301 24ヶ入 ¥27,100 ケースサイズ: 235×170×H60 口金サイズ: 約φ35×H49 セット内容: U1~12, A6, A8, C6, C8, D6, D8, E6, E8, FE2, BU8



14 マトファ 口金セット (ポリカーボネイト) 166002 〈WKT-48〉 7-0976-1401 12ヶ入 ¥18,900 ケースサイズ: 170×125×H54 口金サイズ: 約φ35×H50 セット内容: U1, U6, U8, U10, U12, A8, B8, C8, E8, F8, FE2, BU8, ペストリーバック

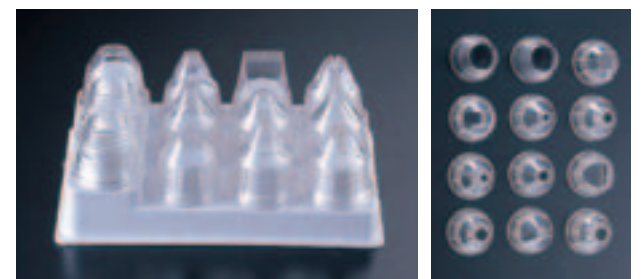

15 マトファ 取り替え式 口金セット (ポリカーボネイト) 166010 〈WKT-S4〉 7-0976-1501 ¥22,300 12ヶ入 (内2ヶキャッパー) 口金サイズ: 約φ39×H45 キャッパー: φ39×H31







カルピット ペストリーグッズ

①~⑳ 材質：プラスチック製

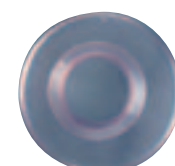
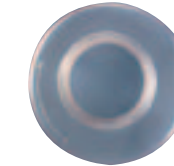
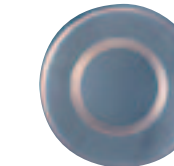
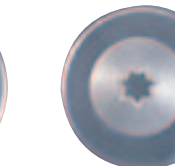
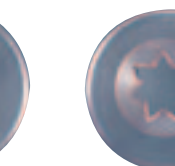

口金丸 φ35 口金花 7切 φ35 口金 8切 φ35

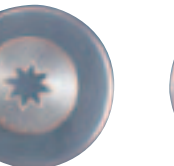
								
① CDE304 〈WKT-J0〉 7-0977-0101 口寸法 φ 13 H51 ¥720	② 86503 〈WKT-J1〉 7-0977-0201 口寸法 φ 15 H48 ¥720	③ 86502 〈WKT-J2〉 7-0977-0301 口寸法 φ 15.5 H48 ¥720	④ CDE307 〈WKT-J3〉 7-0977-0401 口寸法 φ 4 H63 ¥720	⑤ CDE309 〈WKT-J5〉 7-0977-0501 口寸法 φ 7 H57 ¥720	⑥ CDE311 〈WKT-J6〉 7-0977-0601 口寸法 φ 9 H56 ¥720	⑦ CDE312 〈WKT-J7〉 7-0977-0701 口寸法 φ 10 H54 ¥720	⑧ CDE310 〈WKT-J8〉 7-0977-0801 口寸法 φ 4.5 H62 ¥720	⑨ 86508 〈WKT-J9〉 7-0977-0901 口寸法 φ 11 H52 ¥720

口金丸 φ17 口金6切 φ17 口金7切 φ17 口金8切 φ17







						
⑩ CDE351 〈WKT-G7〉 7-0977-1001 口寸法 φ 0.5 H44 ¥480	⑪ CDE352 〈WKT-G8〉 7-0977-1101 口寸法 φ 1.0 H43 ¥480	⑫ CDE356 〈WKT-H7〉 7-0977-1201 口寸法 φ 2.5 H35 ¥480	⑬ CDE360 〈WKT-H8〉 7-0977-1301 口寸法 φ 4 H30 ¥480	⑭ CDE357 〈WKT-H9〉 7-0977-1401 口寸法 φ 3 H34 ¥480	⑮ CDE358 〈WKT-I0〉 7-0977-1501 口寸法 φ 3.5 H31 ¥480	⑯ CDE359 〈WKT-I1〉 7-0977-1601 口寸法 φ 4.5 H29 ¥480

口金8切 φ17 口金12切 φ17 口金両目 φ17 口金バラ φ17 口金 花11切 φ17

						
⑰ CDE361 〈WKT-I2〉 7-0977-1701 口寸法 φ 4.5 H35 ¥480	⑱ CDE363 〈WKT-I7〉 7-0977-1801 口寸法 φ 6 H36 ¥480	⑲ CDE364 〈WKT-I8〉 7-0977-1901 口寸法 φ 7 H35 ¥480	⑳ CDE365 〈WKT-H5〉 7-0977-2001 口寸法 φ 8 H37 ¥480	㉑ CDE371 〈WKT-H4〉 7-0977-2101 口寸法 φ 9 H36 ¥480	㉒ CDE367 〈WKT-I5〉 7-0977-2201 口寸法 φ 4 H34 ¥480	㉓ CDE368 〈WKT-I6〉 7-0977-2301 口寸法 φ 4.5 H31 ¥480

P絞り口

材質:メタクリル樹脂(耐熱80℃)

	㉔ 丸型 No.1778 〈WKT-X7〉 7-0977-2401 ¥180 φ35×H41 口寸法:φ10		㉖ リボン型 No.1774 〈WKT-X3〉 7-0977-2601 ¥180 φ35×H48 口寸法:17		㉘ モンブラン No.1776 〈WKT-X5〉 7-0977-2801 ¥180 8穴 φ35×H41 穴径:φ2
	㉕ 花型 No.1777 〈WKT-X6〉 7-0977-2501 ¥180 6切 φ35×H49 口寸法:φ15		㉗ 波型 No.1775 〈WKT-X4〉 7-0977-2701 ¥180 φ35×H45 口寸法:17		㉙ シュークリーム No.1779 〈WKT-X8〉 7-0977-2901 ¥180 φ35×H82 口寸法:φ5.4

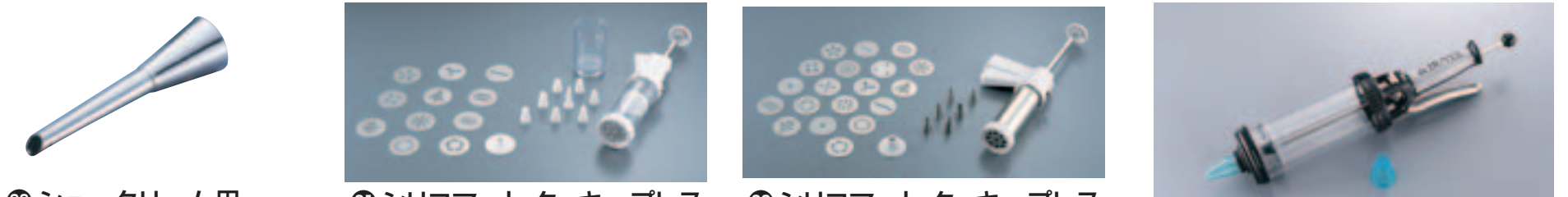

㉚ シュークリーム用 口金 (ニッケルメッキ)
〈WKT-52〉 7-0977-3001 ¥620
φ18×70
口寸法:φ5
材質:真鍮

㉛ シリコマーチ クッキープレス ACC008
〈WKT-V4〉 7-0977-3101 ¥2,900
φ65 全長:310
●口金8種類/座金12種類付属 

㉜ シリコマーチ クッキープレス ACC007
〈WKT-V5〉 7-0977-3201 ¥4,300
φ60 全長:240
●口金6種類/座金20種類付属 

㉝ デバイヤー プレッシャーシリンジ ル・チューブ 3358-00 
〈WPS-13〉 7-0977-3301 ¥24,500
φ85×全長610
カートリッジサイズ:φ85×全長198
容量:750c.c.
吐出量:10~50c.c.
付属品:口金丸(φ10)×1、口金8切(φ15)×1



㉞ アイシングセット No.1789
〈WAI-12〉 7-0977-3401 ¥800
103×50×H173 容量:150c.c.
材質:ポリスチレン

スッキリした形のクリームを出すために、スクィーズの内側に山形カットを付けました。
7種類のスクィーズは本体に収納でき便利です。

㉟ クッキーメーカー No.1165 (ホイップ機能付)
〈WKT-55〉 7-0977-3501 ¥1,000
本体サイズ:φ64×H172
容量:300c.c.
材質:メタクリル樹脂

●ダイヤルを目盛りに合わせて調節するだけで簡単に定量ずつ吐出することができます。
●2種類の口金付でデコレーション、焼型、アミューズの容器など様々な充填作業にお使いいただけます。
●専用交換カートリッジはキャップ付なので、残ってもそのまま保存できます。
●ハンドルはすべりにくく握りやすいエルゴノミックデザイン。
■㉟交換部品
7-0977-3302 専用交換カートリッジ 3358-75 ¥2,600



1 マトファ ブロンズ口金セット 431490 (25ヶ入)

〈WKT-49〉 7-0978-0101 ¥110,000

ケースサイズ: 210×100×H50
口金サイズ: 約φ21×H42



2 No.666 ケース入 口金セット (ニッケルメッキ)

〈WKT-46〉 7-0978-0201 ¥9,400

ケースサイズ: 160×125×H39

セット内容

口金小 (約φ18×H33) 26ヶ
口金キャッパー小 1ヶ
フラワーネールNo.9 2ヶ

材質: 真鍮



3 No.777 ケース入 口金セット (ニッケルメッキ)

〈WKT-45〉 7-0978-0301 ¥18,200

ケースサイズ: 215×180×H45

セット内容

口金大 (約φ27×H40) 3ヶ
口金中 (約φ23×H34) 4ヶ
口金小 (約φ18×H33) 45ヶ
口金キャッパー小 1ヶ
フラワーネールNo.9 2ヶ

材質: 真鍮



4 No.1112 ケース入 口金セット (ニッケルメッキ)

〈WKT-47〉 7-0978-0401 ¥7,200

ケースサイズ: 158×105×H50

セット内容

口金大 (約φ27×H40) 3ヶ
口金中 (約φ23×H29) 1ヶ
口金小 (約φ18×H33) 15ヶ
口金キャッパー小 1ヶ
フラワーネールNo.7 1ヶ

材質: 真鍮



5 Ω18-8 モンブラン口金 〈WKT-42〉

7-0978-0501 大 9穴 φ38×H51 3 ¥1,400

7-0978-0502 小 8穴 φ19×H25 1.5 ¥ 580

※小は真鍮ニッケルメッキです。

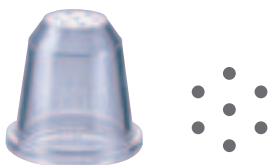

6 マトファ ポリカーボネイト口金 モンブラン 166170

〈WKT-R0〉 7-0978-0601 ¥3,200

7穴 φ35×H35 穴径1.5

洗 (耐熱110℃)

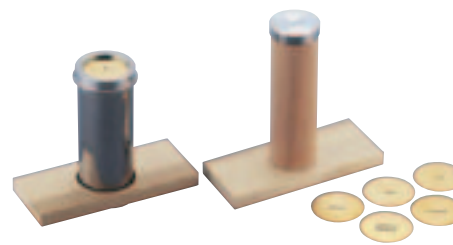

7 Ω小田巻 〈WOD-01〉

7-0978-0701 大 160×68×H170 内φ47 ¥10,000

7-0978-0702 小 140×53×H153 内φ36 ¥ 6,500

材質: 筒 真鍮クロームメッキ仕上

座金 真鍮製(穴の径 約φ2mm)

●座金は1穴・2穴・3穴・4穴・5穴・15穴の計6枚が付いています。

●練りつぶしの食材を筒の中に入れて押し出します。鯛ソーメン・魚ソーメン・モンブラン等を作る時に大変便利です。



8 マトファ モンブラン ステンレス 799710

〈WMV-31〉 7-0978-0801 ¥56,000

φ60×240 容量: 650ml

吐出プレート: φ2mm65穴 1枚

φ3mm29穴 1枚



9 真鍮製 ダブル口金 菊型 (ニッケルメッキ) 〈WKT-80〉 ¥8,500

底径 上径 高さ

7-0978-0901 ヘソ高 φ40×φ22×50

7-0978-0902 ヘソ低 φ40×φ21×45

※高く絞れるタイプと低く絞れるタイプがあります。ヘソ高タイプはプチ・ガトーの仕上げなどに便利です。ヘソ低タイプはクッキーなどに便利です。



10 真鍮製 ダブル口金 丸型 (ニッケルメッキ) 〈WKT-81〉 ¥8,500

底径 上径 高さ

7-0978-1001 ヘソ高 φ40×φ20×52

7-0978-1002 ヘソ低 φ40×φ20×48

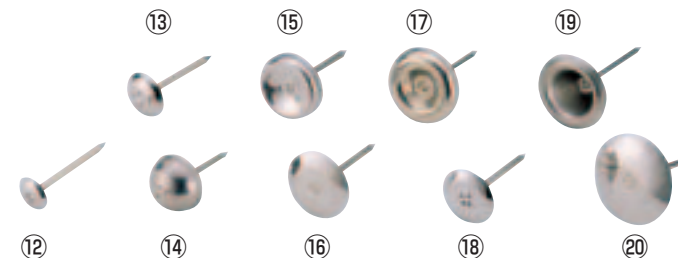

18-8 フラワーネール

12 No. 1 φ21×H66
〈WHL-15〉 7-0978-1201 ¥190

13 No. 2 φ28×H66
〈WHL-16〉 7-0978-1301 ¥190

14 No. 3 φ36×H66
〈WHL-17〉 7-0978-1401 ¥280

15 No. 5 φ40×H71
〈WHL-18〉 7-0978-1501 ¥220

16 No. 7 φ41×H67
〈WHL-19〉 7-0978-1601 ¥210

17 No. 8 φ46×H75
〈WHL-20〉 7-0978-1701 ¥220

18 No. 9 φ34×H67
〈WHL-21〉 7-0978-1801 ¥190

19 No. 12 φ47×H85
〈WHL-22〉 7-0978-1901 ¥280

20 No. 13 φ53×H67
〈WHL-23〉 7-0978-2001 ¥250



11 マトファ ポリカーボネイト口金ダブル φ48 〈WKT-R6〉 ¥9,700

口寸法

7-0978-1101 166160 高 φ30×H45

7-0978-1102 166161 低 φ30×H40

洗 (耐熱110℃)

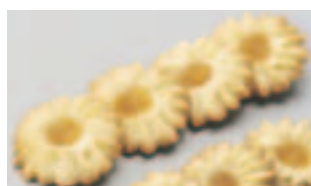

●クッキー生地をダブル口金で絞りドーナツ状の生地を作ります。中心の穴の部分に工夫し、おいしいクッキーができあがります。
●型で固めたセルクルの上に高タイプでクリームを絞り出し表面をガスバーナーで軽く焦がしおいしいプチ・ガトーができあがります。

21 糸口金 (真鍮ニッケルメッキ) 〈WKT-78〉 ¥460

φ18×H43					
	1S	2S	01	02	03
口寸法	7-0978-2101	7-0978-2102	7-0978-2103	7-0978-2104	7-0978-2105
	φ0.4	φ1.2	φ0.8	φ0.9	φ1.4

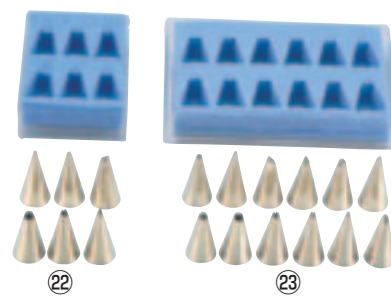

ケース入 シュガーアイシング口金セット (ニッケルメッキ)

材質: 真鍮

22 6ヶ入
〈WKT-76〉 7-0978-2201 ¥2,600

ケースサイズ: 65×95×H22

口金サイズ: 約φ18×H31

23 12ヶ入
〈WKT-77〉 7-0978-2301 ¥5,100

ケースサイズ: 140×92×H27

口金サイズ: 約φ18×H31

料理道具
調理小物
調理機械
厨房機器
設備
サーブス
喫茶用品
軽食
製菓用品
棚・ラック
洗濯用
清掃用品
白衣靴
消耗品
ハンケット
ウェア
テーブル
卓上備品
料理演出
用品
グラス
ホテル
椅子
サイン
店舗備品



マルテラート
シリコンレリーフマット

貴方のケーキやデザートに美しいデザインを創り出すシリコンレリーフマット!
オーブンやフリーザーに入れても大丈夫なレリーフマットを
使って新しいスイーツを創造してください。

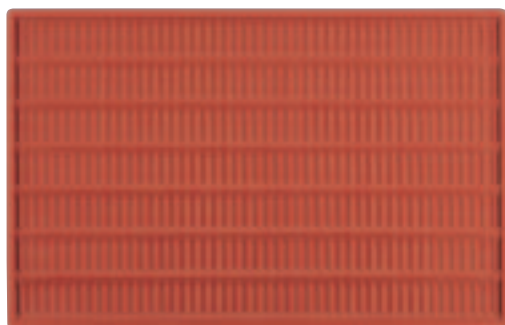

① マルテラート シリコン
レリーフマット RELIEF3

〈WLL-01〉 7-0979-0101 ¥16,000
560×355×H8
有効内寸:約540×332
耐熱温度:−60℃~+230℃
模様幅:約50mm×7列



② マルテラート シリコン
レリーフマット RELIEF4

〈WLL-02〉 7-0979-0201 ¥16,000
568×372×H8
有効内寸:約547×352
耐熱温度:−60℃~+230℃
模様幅:約30mm×12列



③ マルテラート シリコン
レリーフマット RELIEF5

〈WLL-03〉 7-0979-0301 ¥16,000
558×392×H8
有効内寸:約539×375
耐熱温度:−60℃~+230℃
模様幅:約30mm×12列



④ マルテラート シリコン
レリーフマット RELIEF9

〈WLL-04〉 7-0979-0401 ¥16,000
555×390×H8
有効内寸:約535×370
耐熱温度:−60℃~+230℃
模様幅:約30mm×12列



⑤ マルテラート シリコン
レリーフマット RELIEF11

〈WLL-05〉 7-0979-0501 ¥16,000
555×390×H8
有効内寸:約535×370
耐熱温度:−60℃~+230℃
模様幅:約30mm×12列



⑥ マルテラート シリコン
レリーフマット RELIEF12

〈WLL-06〉 7-0979-0601 ¥16,000
555×390×H8
有効内寸:約535×370
耐熱温度:−60℃~+230℃
模様幅:約30mm×12列

■使用方法



1 レリーフマットの模様にムラの無いように、カラーのペーストを広げ、フリーザーの中で約5分程冷やしてください。



2 フリーザーより取り出し、スポンジやビスケットの生地をムラなく広げてください。



3 10分から12分間、約220℃のオーブンの中で焼いてください。



4 耐油性のオーブンシートの上にレリーフマットを逆さに置いて、生地が切れないように注意しマットを外してください。



5 出来上がった生地をラインにそって切り分け、セルクルの内側にセットしてください。



6 その後は通常のケーキ作りと同じ工程で美しいケーキを製作してください。

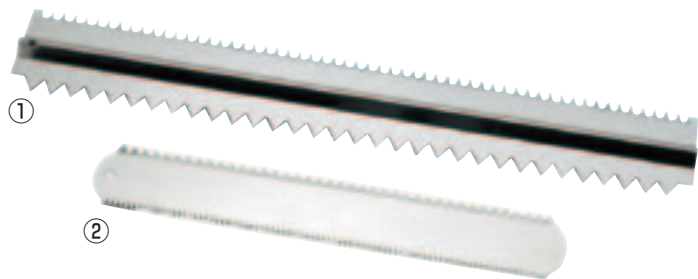

- ① デバイヤー 18-10 ビスケットコム**
3017-70 <WKC-A6> 7-0980-0101 700×110 ¥40,000
- ② デバイヤー 18-10 デコレイティングコム**
3003-42 <WKC-A5> 7-0980-0201 420×80 ¥9,500



〈使用方法〉
①シルパットの上に角フレームを乗せてビスケット生地を均等に塗り重ねます。
②ビスケットコムを角フレームにセットし手元に引いて下さい。
③U型や八型の生地を作ります。
④デザインされた生地をオープンで焼きます。

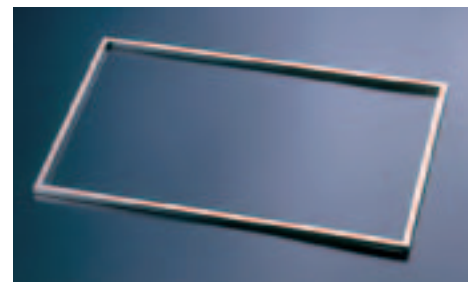

- ③ Ω 18-8 シルパット用 角フレーム <WHL-27>**
7-0980-0301 フレンチサイズ用 ¥12,000
575×375×H10 内555×355×H10
7-0980-0302 6取用 ¥11,800
540×340×H10 内520×320×H10

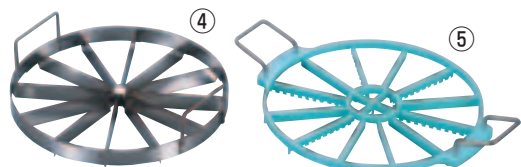

- ④ Ω 18-0 トルテカッター <WTL-30>**
- | | 7寸 | 8寸 | 9寸 |
|-----|-----------------------|-----------------------|-----------------------|
| 8切 | 7-0980-0401
¥3,200 | 7-0980-0402
¥3,500 | 7-0980-0403
¥3,800 |
| 10切 | 7-0980-0404
¥3,400 | 7-0980-0405
¥3,650 | 7-0980-0406
¥4,000 |
| 12切 | 7-0980-0407
¥3,600 | 7-0980-0408
¥3,850 | 7-0980-0409
¥4,150 |
| 14切 | 7-0980-0410
¥3,750 | 7-0980-0411
¥4,050 | 7-0980-0412
¥4,350 |
| 16切 | 7-0980-0413
¥4,100 | 7-0980-0414
¥4,500 | |



- ⑥ Ω 18-8 ケーキリングカッター <WKC-83>**
(5個入セット) 7-0980-0601 大 φ300 H5・10・15・20・25 ¥8,000
7-0980-0602 小 φ260 H5・10・15・20・25 ¥7,400

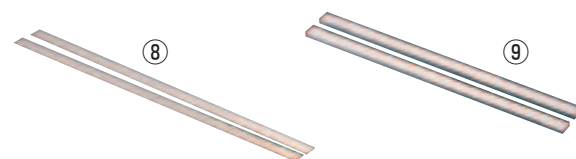

- ⑧ Ω 18-8 カットローラー (2本1組) <WKT-56>**
7-0980-0801 低 H2mm 全長 500 ¥2,100
7-0980-0802 高 H3mm 全長 500 ¥2,300
- ⑨ アルミケーキカットローラー (2本1組) <WKT-K9>**
- | 厚さ | 厚さ |
|------------------------|-------------------------|
| 7-0980-0901 2mm ¥2,600 | 7-0980-0906 8mm ¥5,300 |
| 7-0980-0902 3mm ¥2,800 | 7-0980-0907 10mm ¥6,100 |
| 7-0980-0903 4mm ¥3,400 | 7-0980-0908 12mm ¥6,900 |
| 7-0980-0904 5mm ¥3,800 | 7-0980-0909 15mm ¥8,400 |
| 7-0980-0905 6mm ¥4,100 | |
- 全長:500×幅25

- ⑤ PP スポンジマーカー <WSP-10> ¥3,000**
7-0980-0501 5・10等分用
7-0980-0502 6・12等分用
7-0980-0503 7・14等分用
7-0980-0504 8・16等分用
φ240



- ⑩ 18-8 ケーキスライサー No.1726 (15・18cm用)**
<WSL-A7> 7-0980-1001 ¥2,800
サイズ:φ160~190×H70
スライス目数:6
●スポンジケーキを均一に美しくスライスします。
●クリップを外して調節すれば15cmと18cmのケーキに対応できます。



- サーモ ドゥルラー**
- ⑪ ソフトタイプ 44051**
<WSC-13> 7-0980-1101 ¥1,900
640×50×2mm厚 (耐熱75℃)
- ⑫ ハードタイプ 44061**
<WSC-14> 7-0980-1201 ¥8,400
645×50×2mm厚 (耐熱150℃)
※1cm目盛と8cm間隔・12cm間隔の目盛がついています。

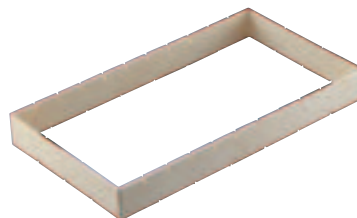

- ⑬ サーモ カuttingマークフレーム 34103**
<WHL-34> 7-0980-1301 ¥3,900
440×240×H50 (耐熱75℃)
※60×60mmの28ヶ取りと80×40mmの33ヶ取りのCuttingマーク付けができます。

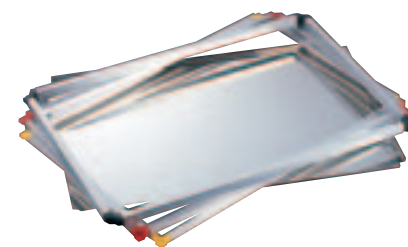

- ⑭ マトファ 角フレーム 4PCSセット 370100**
<WHL-33> 7-0980-1401 ¥79,200
イエロー 600×400×H10
レッド 600×400×H15
ブラック 600×400×H20

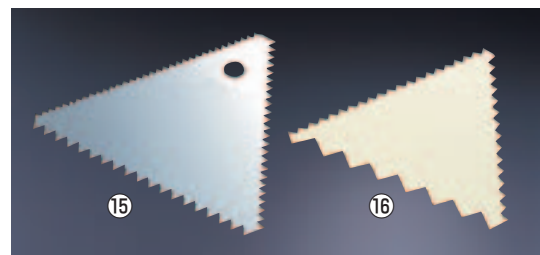

- ⑮ Ω 18-0 三角グシ**
<WSV-03> 7-0980-1501 ¥330
一辺:103
※波形状の荒さ:3mm・4mm・6mm
- ⑯ サーモ PP三角デコレーター**
37273 <WSV-04> 7-0980-1601 ¥360
一辺:95 (耐熱125℃)
※波形状の荒さ:4mm・6mm・12mm



- ⑰ 18-8 デコレーションコム PP-530**
<WDK-47> 7-0980-1701 ¥600
100×70
※波形状の荒さは3mm・5mm・10mm

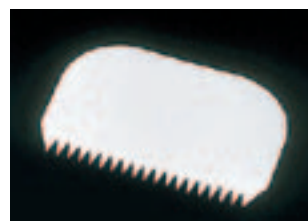

- ⑱ マルテラート スクレーパー ハードタイプ RTD1 (ポリプロピレン)**
<WSK-61> 7-0980-1901 ¥170
145×95



- ⑳ デバイヤー ペーニュ ゴム製ボワゼット <WMT-28>**
7-0980-2001 40510 大 150×45 ¥5,100
7-0980-2002 40509 小 100×30 ¥3,900
●チョコレートシルパット上にて木目やストライプ状にする器具です。木目はスライド時角度の調整により、節目も表現できます。

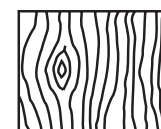

料理道具
調理小物
調理機械
厨房機器
設備
サーブ
ビス
喫茶用品
軽食
製菓用品
棚
ウゴン
洗濯用
清掃用品
白衣靴
消耗品
ハンケット
ウエア
フラット
ウエア
テーブル
ウエア
卓上備品
料理演出
用品
グラス
食器
ホテル
用品
テーブル
椅子
サイン
店舗備品

安定感抜群! 回転も滑らか!



① 鋳物 デコ回転台
<WDK-15> 7-0981-0101 ¥21,000
φ270×H85
●回転式



② ステン デコ回転台 <WDK-63>
cm
7-0981-0201 24 φ240×H95 ¥20,000
7-0981-0202 27 φ270×H95 ¥22,000
7-0981-0203 30 φ300×H95 ¥24,000
●回転式

③ カラーデコ回転台 <WDK-84> ㊄ ¥12,400
材質:板/アルミ合金
台/ABS樹脂
7-0981-0301 ピンク
7-0981-0302 ブルー
7-0981-0303 オレンジ
7-0981-0304 グリーン
7-0981-0305 パープル
φ309×H135

●ベアリングを採用することで、滑らかな回転を実現しました。
●熱伝導の高いアルミ合金は生地を素早く吸収します。



④ チルト回転デコ台 84629 ㊄
<WDK-46> 7-0981-0401 ¥23,000
φ233×H142
材質:プラスチック製
●写真の様に0~20度くらいまで支柱を回すことにより自由に角度調整ができます。
●回転式



⑤ ジュラコン樹脂
デコレーション回転台 <WDK-50> ㊄
cm
7-0981-0501 27 φ270×H105 ¥26,000
7-0981-0502 30 φ300×H105 ¥28,000
材質:板:ジュラコン樹脂
台:鉄鋳物製
●回転式



⑥ Ω18-8 トルテ台 <WTL-50>
7-0981-0601 大 φ300×H20 ¥4,900
7-0981-0602 小 φ240×H20 ¥3,900



⑦ 人工大理石製 回転台
<WKI-07> ㊄ 7-0981-0701 ¥2,000
φ250×H27
材質:天然大理石粉末、アクリル樹脂
●回転式



⑧ クールスタンド <WKC-81> ㊄
No.
7-0981-0801 1047 (大) φ270×H35 ¥1,100
7-0981-0802 461 (小) φ240×H35 ¥950
7-0981-0803 460 (21cm) φ208×H34 ¥850
●回転式
●スチロール樹脂



⑨ トラクタ クールスタンド
(等分式) <WKC-A8> ㊄
No.
7-0981-0901 1731 (大) φ270×H35 ¥1,500
7-0981-0902 1732 (小) φ240×H35 ¥1,300
●目盛りによって切るだけで正確に等分できます。
●回転式
●上皿/AS樹脂 台/スチロール樹脂



⑩ デコレー回転台
(樹脂製) <WDK-17>
cm
7-0981-1001 24 φ240×H45 ¥11,000
7-0981-1002 30 φ300×H45 ¥12,400
●回転式



⑪ 木製 デコ回転台
(白デコラ張) <WDK-16>
cm
7-0981-1101 21 φ210×H70 ¥5,200
7-0981-1102 24 φ240×H70 ¥5,500
7-0981-1103 27 φ270×H70 ¥6,000
7-0981-1104 30 φ300×H70 ¥6,600
●回転式



⑫ 電動デコレーション回転台
<WDK-64> ㊄ ㊄ ㊄ ㊄
cm
7-0981-1201 27 240×210×H220(本体)
¥126,000
7-0981-1202 30 240×210×H220(本体)
¥140,000
単相100V 15W
回転数:0~50/分
材質:板/ジュラコン樹脂
本体/ステンレス製
質量:6.8kg
●回転速度調節つまみ付
●回転方向切替スイッチ付

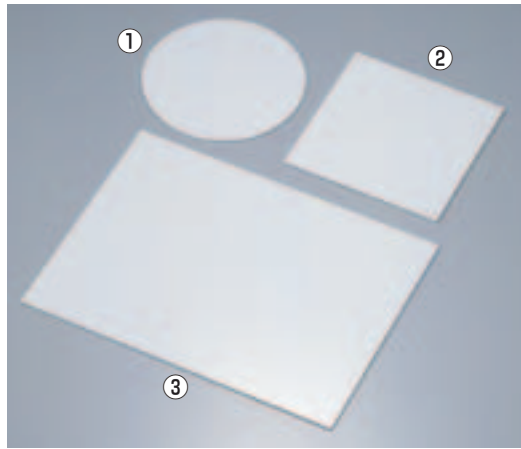

🌀 アクリル製 ケーキプレート (板厚3mm)

① ラウンド <WKC-99>

	cm			¥
7-0982-0101	11	φ110		700
7-0982-0102	12.5	φ125		760
7-0982-0103	14	φ140		900
7-0982-0104	15.5	φ155		1,100
7-0982-0105	17	φ170		1,240
7-0982-0106	18.5	φ185		1,300
7-0982-0107	20	φ200		1,680
7-0982-0108	21.5	φ215		1,840
7-0982-0109	23	φ230		1,900
7-0982-0110	24.5	φ245		2,000
7-0982-0111	26	φ260		2,100
7-0982-0112	29	φ290		4,000
7-0982-0113	32	φ320		4,200

② スクウェア <WKC-A0>

	cm			¥
7-0982-0201	17	170×170		660
7-0982-0202	20	200×200		960
7-0982-0203	23	230×230		1,260
7-0982-0204	26	260×260		1,800

③ レクタングル <WKC-A1>

	cm			¥
7-0982-0301	39	390×290		3,000
7-0982-0302	50	500×360		5,100



④ ゴーベル ケーキベース丸型 <WGC-51>

7-0982-0401	201520	φ180		1,800
7-0982-0402	201522	φ200		1,900
7-0982-0403	201530	φ220		2,500
7-0982-0404	201532	φ238		3,000
7-0982-0405	201540	φ260		3,200
7-0982-0406	201542	φ280		3,300
7-0982-0407	201550	φ300		3,700

● スチール・フッ素樹脂加工

製菓用品

シリコンマット

デコレーター・絞り袋・スパチュラ

チョコレート用品・ハケ・ゴムヘラ

製菓用型

フレキシブルモールド・天板型

パテ抜・クッキー抜型

製パン用品

使い捨てモールド・カップ・ラッピング

販売トレー・バスケット・POP

和菓子用品・アメ細工類

製菓用機械

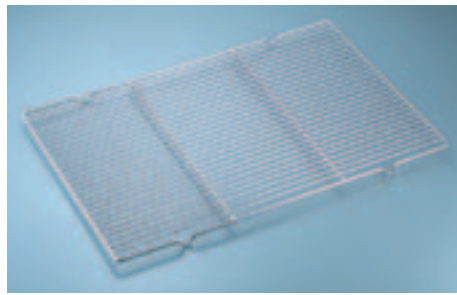

⑤ 18-8 角型ケーキクーラー足付 <WKC-B2>

7-0982-0501	大	600×400×H20		¥4,800
7-0982-0502	中	500×350×H20		¥3,900
7-0982-0503	小	400×300×H20		¥3,300

アミ目のピッチ約11mm

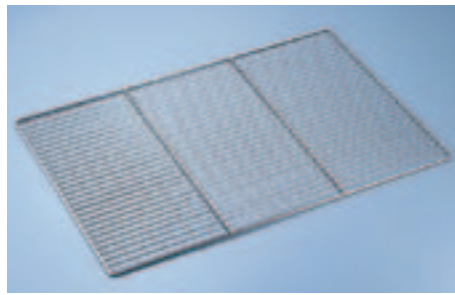

⑥ 18-8 角型ケーキクーラー足無 <WKC-B3>

7-0982-0601	大	600×400		¥4,800
7-0982-0602	中	500×350		¥3,900
7-0982-0603	小	400×300		¥3,300

アミ目のピッチ約11mm

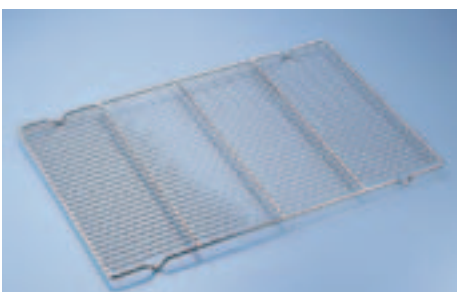

⑦ マトファ 角網足付 (ステンレス) <WAM-02>

7-0982-0701	08802	500×350×H20		¥8,800
7-0982-0702	08803	600×400×H20		¥9,300

アミ目のピッチ約11mm

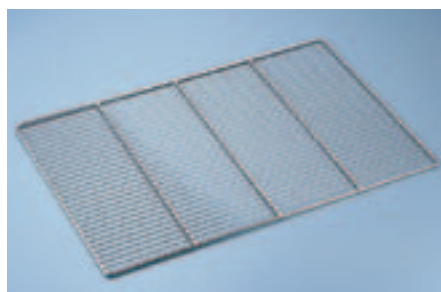

⑧ マトファ 角網足なし (ステンレス) <WAM-03>

7-0982-0801	08732	500×350		¥8,500
7-0982-0802	08733	600×400		¥8,800

アミ目のピッチ約11mm

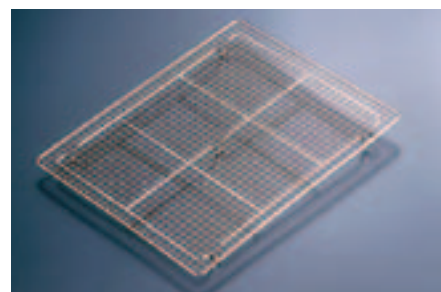

⑨ 18-8 ケーキクーラー 角型 PP-685

<WCC-21>	目	7-0982-0901		¥3,800
----------	---	-------------	--	--------

380×300×H28
※溶接で確実に止められた丈夫な網を使用。

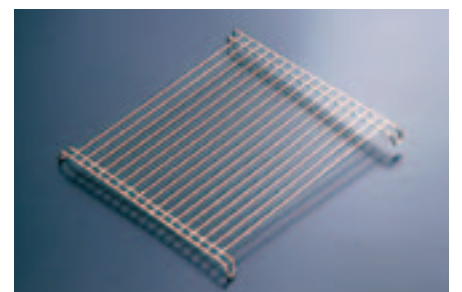

⑩ 長方形ケーキクーラー No. 563 (クロームメッキ)

<WKC-B1>	目	7-0982-1001		¥900
----------	---	-------------	--	------

283×270×H20

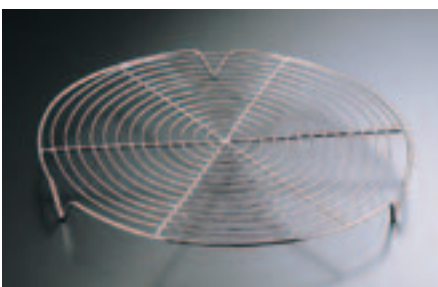

⑪ マトファ 丸網 足付 (クロームメッキ) <WAM-14>

7-0982-1101	312501	φ200		¥2,800
7-0982-1102	312502	φ240		¥3,000
7-0982-1103	312503	φ280		¥3,600
7-0982-1104	312504	φ320		¥4,000
7-0982-1105	312505	φ360		¥4,800



⑫ 18-8 ケーキクーラー 丸型 PP-549

<WCC-18>	目	7-0982-1201		¥2,500
----------	---	-------------	--	--------

φ240×H28

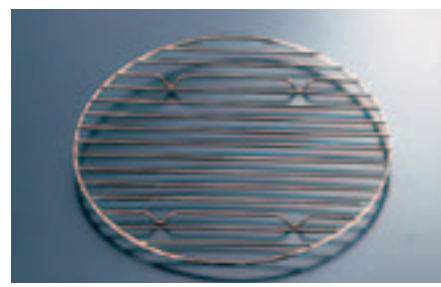

⑬ 丸型ケーキクーラー No. 549 (クロームメッキ)

<WKC-B0>	目	7-0982-1301		¥800
----------	---	-------------	--	------

φ250×H15

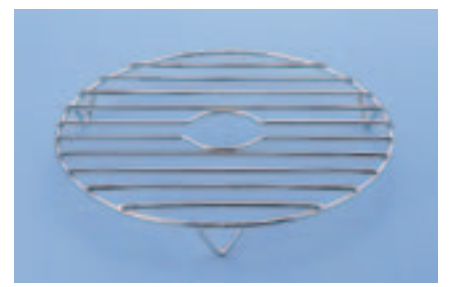

⑭ 18-8 ドーナツ型 ケーキクーラー (シフォン・ケーキクーラー兼用)

<WKC-C2>	7-0982-1401			¥2,500
----------	-------------	--	--	--------

φ260×H30
線材径:φ4mm

TKGキッチンツール ①～⑤ハンドル：ポリプロピレン
金属部：ステンレス

柄との間に隙間が無く、汚れが溜まらず衛生的です。

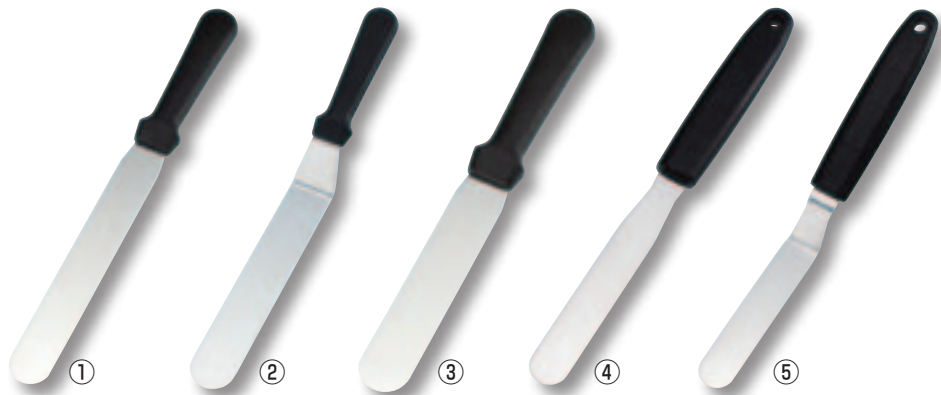

① TKG キッチンツール
スパチュラ〈BKT-N9〉洗

	インチ	刃渡り	全長	
7-0983-0101	6	KT81306TA	157 287	¥1,700
7-0983-0102	8	KT81308TA	206 337	¥2,000
7-0983-0103	10	KT81310TA	254 386	¥2,300
7-0983-0104	12	KT81312TA	306 436	¥2,600
7-0983-0105	14	KT81314TA	357 490	¥2,800

② TKG キッチンツール
L型スパチュラ〈BKT-O1〉洗

	インチ	刃渡り	全長	
7-0983-0201	6	KT81306TAB	155 310	¥2,000
7-0983-0202	8	KT81308TAB	205 363	¥2,300
7-0983-0203	10	KT81310TAB	260 412	¥2,600
7-0983-0204	12	KT81312TAB	312 466	¥2,900

③ TKG キッチンツール
スリムスパチュラ 6インチ 洗

KT81306TA3
〈BKT-O0〉 7-0983-0301 ¥1,700
刃渡り150 全長282

④ TKG キッチンツール
スモールスパチュラ
KT87935 洗

〈BKT-N0〉 7-0983-0401 ¥1,200
刃渡り118 全長225

⑤ TKG キッチンツール
スモールスパチュラL型
KT87935B 洗

〈BKT-N1〉 7-0983-0501 ¥1,200
刃渡り90 全長215

関連商品 その他TKGキッチンツール→P.429～432



⑥ マトファ シェフィノックス
パレットナイフ〈WPL-18〉

	刃渡り	全長	
7-0983-0601	112611	110 225	¥ 5,000
7-0983-0602	112612	140 255	¥ 6,000
7-0983-0603	112613	185 300	¥ 6,400
7-0983-0604	112614	200 315	¥ 7,200
7-0983-0605	112615	240 360	¥ 8,000
7-0983-0606	112617	295 420	¥12,700

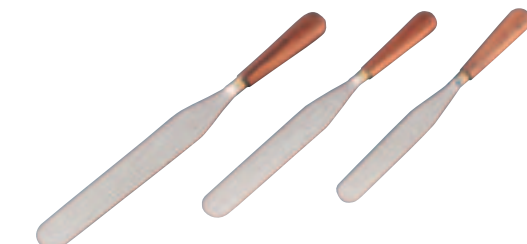

⑦ マトファ
パレットナイフ〈WPL-11〉

	刃渡り	全長	
7-0983-0701	22311	135 250	¥ 7,600
7-0983-0702	22312	150 275	¥ 7,850
7-0983-0703	22313	180 290	¥ 8,250
7-0983-0704	22314	210 335	¥ 8,800
7-0983-0705	22315	230 365	¥10,700
7-0983-0706	22316	250 390	¥11,350
7-0983-0707	22317	280 410	¥12,000
7-0983-0708	22318	300 425	¥12,500



⑧ ヴォストフ

4440スパテル
〈WSP-05〉 7-0983-0801 ¥18,000
刃渡り:262 全長:383

⑨ 4430スパテル〈WSP-06〉

	刃渡り	全長	
7-0983-0901	4430-15	150 265	¥ 6,600
7-0983-0902	4430-20	200 315	¥ 7,300
7-0983-0903	4430-25	260 385	¥ 8,700
7-0983-0904	4430-30	300 425	¥10,000



⑩ ビクトリノックス スパテル
〈WSP-29〉

	刃渡り	全長	
7-0983-1001	5.2600-15	150 255	¥4,500
7-0983-1002	5.2600-20	200 315	¥5,500
7-0983-1003	5.2600-23	230 345	¥6,000
7-0983-1004	5.2600-25	250 375	¥6,300
7-0983-1005	5.2600-31	310 435	¥8,000



⑪ 木柄 スパテラ〈WSP-48〉

	インチ	刃渡り	全長	
7-0983-1101	5	121 237	¥ 730	
7-0983-1102	6	152 283	¥ 820	
7-0983-1103	7	176 306	¥ 900	
7-0983-1104	8	205 336	¥1,000	
7-0983-1105	9	230 359	¥1,220	
7-0983-1106	10	255 386	¥1,350	



⑫ 木柄 スパチュラ〈WSP-49〉

	インチ	刃渡り	全長	
7-0983-1201	5	No.415 125 250	¥ 860	
7-0983-1202	6	No.420 150 272	¥ 880	
7-0983-1203	7	No.425 175 300	¥1,000	
7-0983-1204	8	No.430 200 324	¥1,050	
7-0983-1205	9	No.435 230 355	¥1,300	

料理道具
調理小物
調理機械
厨房機器
設備
サードサービス
喫茶用品
軽食
製菓用品
棚・ラック
洗濯用
清掃用品
白衣靴
消耗品
ハンケッチ
ウェット
テーブルウェア
卓上備品
料理演出用品
ガラス食器
ホテル用品
椅子
サイン
店舗備品

thermo hauser サーモ スケッパー・スパチュラ 材質:ステンレス

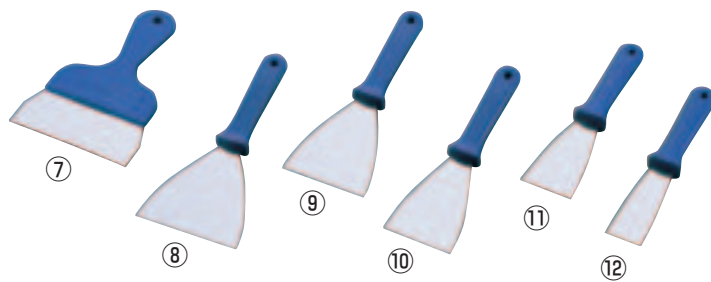
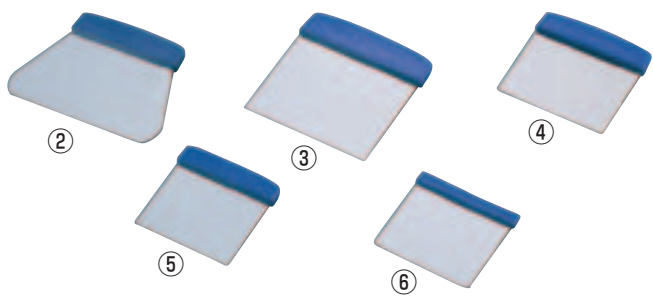

TKG キッチンツール スケッパー 洗 KT83321

〈BKT-Q3〉 7-0985-0101 ¥1,600
168×115
ハンドル: ポリプロピレン
金属部: ステンレス



プラ柄サーモ スケッパー

- ② 68635 〈WSK-25〉 7-0985-0201 195×147 ¥3,800
- ③ 68625 〈WSK-65〉 7-0985-0301 160×160 ¥2,600
- ④ 68615 〈WSK-26〉 7-0985-0401 135×143 ¥2,200

- ⑤ 68605 〈WSK-63〉 7-0985-0501 120×120 ¥1,850
- ⑥ 47031 フレキシブル 〈WSK-64〉 7-0985-0601 ¥1,850 120×115

プラ柄サーモ スパチュラ

- ⑦ 68705 〈WSP-17〉 7-0985-0701 150×220 ¥2,700
- ⑧ 68695 〈WSK-69〉 7-0985-0801 120×248 ¥3,800
- ⑨ 68685 〈WSP-18〉 7-0985-0901 100×248 ¥3,500

- ⑩ 68675 〈WSK-67〉 7-0985-1001 80×248 ¥2,700
- ⑪ 68665 〈WSP-19〉 7-0985-1101 60×248 ¥2,400
- ⑫ 68655 〈WSP-38〉 7-0985-1201 40×248 ¥2,200

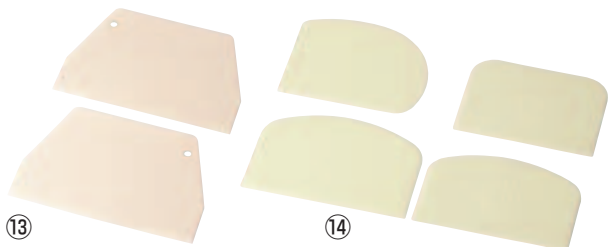

ホテイ印 ドレヅジ(硬質)

- ⑬ 大(2枚組) No.322 入庫 〈WDL-01〉 7-0985-1301 ¥1,030
 - ⑭ 小(4枚組) No.321 入庫 〈WDL-02〉 7-0985-1401 ¥800
- ⑬⑭耐熱温度120℃

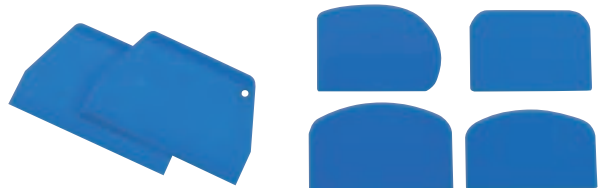

⑮ ホテイ印 ドレヅジ ブルー 〈WDL-08〉 入庫

- 7-0985-1501 大(2枚組) No.853 ¥1,160
 - 7-0985-1502 小(4枚組) No.854 ¥960
- 耐熱温度:180℃
⑬~⑮サイズ
大 200×130
小 セット内容
No.101 140×90 No.103 120×90
No.102 120×80 No.104 130×80

金属検出機対応

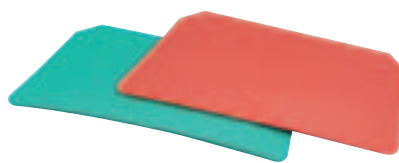

●食品製造ラインでの異物混入のリスクを低減します。

バーキンタ 金属検出機対応

⑯ スクレーパー 大

- 〈WSK-75〉 目 ¥1,900
- 7-0985-1601 赤 66202100
 - 7-0985-1602 紺 66202200
 - 7-0985-1603 黄 66202300
 - 7-0985-1604 緑 66202400
- 230×118

⑰ スクレーパー 小

- 〈WSK-76〉 目 ¥1,300
- 7-0985-1701 赤 66201600
 - 7-0985-1702 紺 66201700
 - 7-0985-1703 黄 66201800
 - 7-0985-1704 緑 66201900
- 150×97
材質:ポリプロピレン
耐熱温度:80℃

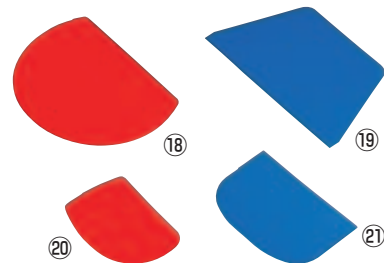

thermo hauser サーモ カラースクレーパー ⑱~⑳材質:ポリプロピレン 耐熱温度:125℃

- ⑱ 37193 〈WSK-77〉 ¥800
- 7-0985-1801 レッド
- 7-0985-1802 ブルー
- 198×149

- ⑲ 37053 〈WSK-78〉 ¥780
- 7-0985-1901 レッド
- 7-0985-1902 ブルー
- 216×128

- ⑳ 37093 〈WSK-80〉 ¥260
- 7-0985-2001 レッド
- 7-0985-2002 ブルー
- 120×86

- ㉑ 37143 〈WSK-79〉 ¥360
- 7-0985-2101 レッド
- 7-0985-2102 ブルー
- 148×99

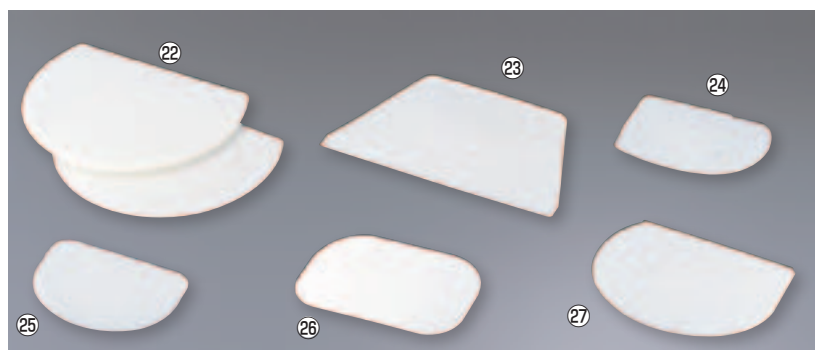

Martellato マルテラート スクレーパー 材質:ポリプロピレン

- ②② ハードタイプ RTS1 〈WSK-51〉 7-0985-2201 ¥400 195×150 (裏面エンボス加工)
- ②③ ハードタイプ RTT1 〈WSK-56〉 7-0985-2301 ¥400 215×130
- ②④ スクレーパー 〈WSK-52〉 ¥170 7-0985-2401 ハードタイプ RTA1 7-0985-2402 ソフトタイプ RTA2 125×90
- ②⑤ スクレーパー 〈WSK-54〉 ¥170 7-0985-2501 ハードタイプ RTP1 7-0985-2502 ソフトタイプ RTP2 120×90
- ②⑥ スクレーパー 〈WSK-53〉 ¥170 7-0985-2601 ハードタイプ RTL1 7-0985-2602 ソフトタイプ RTL2 145×95
- ②⑦ スクレーパー 〈WSK-55〉 ¥170 7-0985-2701 ハードタイプ RTF1 7-0985-2702 ソフトタイプ RTF2 150×110



thermo hauser サーモ スクレーパー 材質:ポリプロピレン (耐熱125℃)

- ②⑧ 37183 〈WSK-46〉 7-0985-2801 114×95 ¥320
- ②⑨ 37193 〈WSK-32〉 7-0985-2901 197×147 ¥740
- ③① 37073 〈WSK-34〉 7-0985-3101 205×126 ¥800
- ③② 37133 〈WSK-28〉 7-0985-3201 122×90 ¥270
- ③③ 37113 〈WSK-29〉 7-0985-3301 137×87 ¥310
- ③④ 37093 〈WSK-30〉 7-0985-3401 123×87 ¥260
- ③⑤ 37143 〈WSK-31〉 7-0985-3501 149×99 ¥380

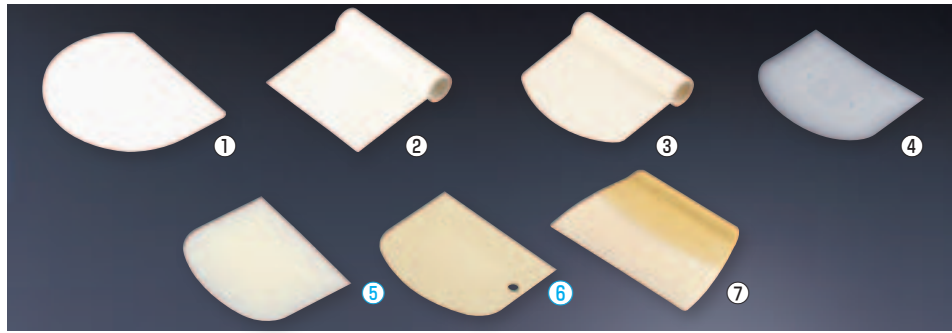

- ① **デバイヤー ラウンドスクッパー**
4858-00 <WSK-20> 7-0986-0101 ¥550
150×110 材質:プラスチック製
- ② **マトファ 112825 ラクレット**
ストレート <WLK-01> 7-0986-0201 ¥3,410
115×80 耐熱温度:220℃
材質:グラスファイバー
- ③ **マトファ 112826 ラクレット**
ラウンド <WLK-02> 7-0986-0301 ¥3,410
115×80 耐熱温度:220℃
材質:グラスファイバー
- ④ **マトファ 112840 耐熱スクッパー**
<WSK-06> 7-0986-0401 ¥1,600
120×95 耐熱温度:120℃

- ⑤ **PPドレッジ No.554**
<WDL-07> 7-0986-0501 ¥230
120×95
材質:ポリプロピレン
- ⑥ **パン・ケーキカッターヘラ**
<WPV-24> 7-0986-0601 ¥300
122×90
素材:ポリエチレン(耐熱80℃)
●Wエンボス加工で生地などが
ひっつきにくくなっています。
- ⑦ **ホテイ印トレール No.320**
(シリコンゴム)
<WTL-01> 7-0986-0701 ¥2,270
135×95 耐熱温度:150℃

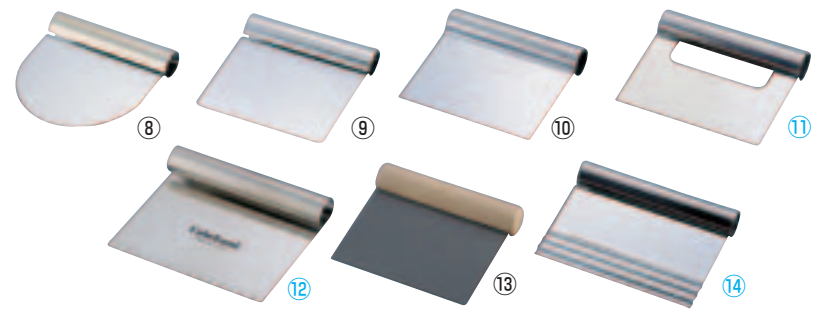

- デバイヤースクッパー
- ⑧ **ステンレス製 ラウンド 3301-12**
<WSK-22> 7-0986-0801 ¥2,650
120×120
 - ⑨ **ステンレス製 ストレート 3300-12**
<WSK-23> 7-0986-0901 ¥2,650
120×120
 - ⑩ **18-0 スクッパー <WSK-01>**
- | mm | 90 | 90×110 | ¥600 |
|-------------|-----|---------|------|
| 7-0986-1001 | 90 | 90×110 | ¥600 |
| 7-0986-1002 | 105 | 105×110 | ¥630 |
| 7-0986-1003 | 120 | 120×110 | ¥670 |
| 7-0986-1004 | 135 | 135×110 | ¥720 |
| 7-0986-1005 | 150 | 150×110 | ¥790 |
| 7-0986-1006 | 180 | 180×110 | ¥860 |

- ⑪ **18-0 スクッパーNo. 452**
<WSK-44> 7-0986-1101 ¥650
126×107
- ⑫ **18-0 目盛付スクッパー**
No. 465
<WSK-45> 7-0986-1201 ¥1,100
151×120
●バネ材を使用しているため弾力性があります。
- ⑬ **ブラック・フィギュア**
スクッパー D-050
<WSK-11> 7-0986-1301 ¥1,700
12cm 120×104 ●テフロン加工
- ⑭ **18-0 波型スクッパー**
<WSK-03> 7-0986-1401 ¥580
135×110

シリコン チョコレートモールド

●⑮～⑳ 耐熱温度: -50℃～+220℃ オープン・電子レンジ・冷蔵庫・冷凍庫で使用できます。



- ⑮ **SIG-59 くま**
<WTY-C5> 7-0986-1501 ¥1,000
175×175×H18 約9g
出来上がり寸法:約29×33×H17



- ⑯ **SIG-52 こぶたピンク**
<WTY-C1> 7-0986-1601 ¥1,000
175×175×H17 約9g
出来上がり寸法:約32×29×H16



- ⑰ **SIG-62 コアラ**
<WTY-C8> 7-0986-1701 ¥1,000
175×175×H17 約8g
出来上がり寸法:約28×35×H17



- ⑱ **SIG-63 ネコ**
<WTY-D0> 7-0986-1801 ¥1,000
174×171×H12
出来上がり寸法:ネコ大/約68×30×H10 約12g
ネコ小/約48×33×H8 約11g
肉球/約29×30×H6 約6g



- ⑲ **SIG-64 スプーン**
<WTY-D1> 7-0986-1901 ¥1,000
174×175×H12 約14g
出来上がり寸法:約125×25×H10

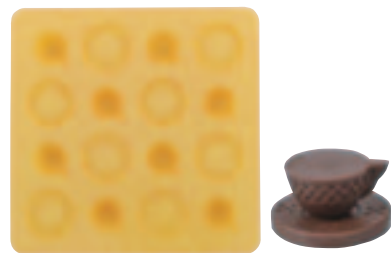

- ⑳ **SIG-65 カップ&ソーサー**
<WTY-D2> 7-0986-2001 ¥1,000
174×175×H12
出来上がり寸法:ソーサー/約φ34×H5
カップ/約29×24×H14
約10g(セット)

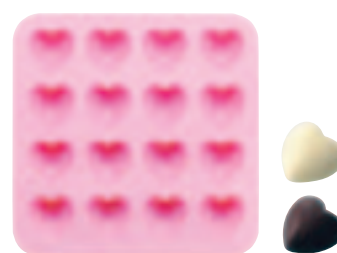

- ㉑ **SIG-51 ハートピンク**
<WTY-C0> 7-0986-2101 ¥1,000
175×175×H15 約6g
出来上がり寸法:約31×32×H13

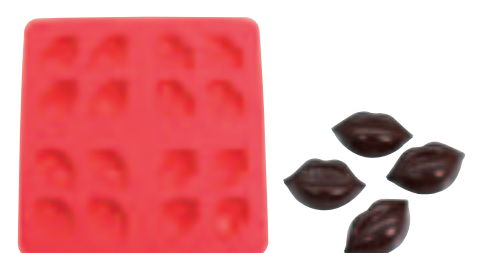

- ㉒ **SIG-66 KISS(キス)**
<WTY-D3> 7-0986-2201 ¥1,000
173×173×H10 約4g
出来上がり寸法:約24×37×H10



- ㉓ **SIG-67 LOVE(ラブ)**
<WTY-D4> 7-0986-2301 ¥1,000
173×173×H10 約2g
出来上がり寸法:約18×19×H10



- ㉔ **SIG-68 LUCKY(ラッキー)**
<WTY-D5> 7-0986-2401 ¥1,000
173×173×H17 約4g
出来上がり寸法:招き猫 約20×20×H15
だるま 約21×21×H15



シリコマート シリコン チョコレートモルド ●本体寸法:215×105 ●耐熱温度:−60℃~+230℃ **洗**

料理道具
調理小物
調理機械
厨房機器
設備
サーブ
用品
喫茶用品
軽食
製菓用品
棚
ラック
清掃用品
白衣靴
消耗品
ウェット
ウェット
テーブル
卓上
料理
グラス
ホテル
椅子
サイン
店舗

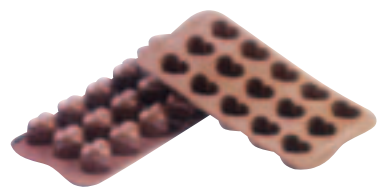

① モナムール SCG01
〈WML-78〉 7-0987-0101 ¥1,900
出来上がり寸法:30×22×H25 約10c.c.



② キューボ SCG02
〈WML-79〉 7-0987-0201 ¥1,900
出来上がり寸法:26×26×H18 約10c.c.



③ インペリアル SCG03
〈WML-80〉 7-0987-0301 ¥1,900
出来上がり寸法:φ28×H20 約10c.c.



④ ヴェルティゴ SCG04
〈WML-81〉 7-0987-0401 ¥1,900
出来上がり寸法:φ28×H20 約10c.c.



⑤ イースター SCG05
〈WML-A0〉 7-0987-0501 ¥1,900
出来上がり寸法:43×30×H16 約4~8c.c.
●3種類のチョコレートが作れます。



⑥ クリスマス SCG06
〈WML-A1〉 7-0987-0601 ¥1,900
出来上がり寸法:34×34×H18 約7~9c.c.
●3種類のチョコレートを作る事が出来ます。



⑦ プラリネ SCG07
〈WML-83〉 7-0987-0701 ¥1,900
出来上がり寸法:φ30×H18 約10c.c.



⑧ ナチュレ SCG10
〈WML-A8〉 7-0987-0801 ¥1,900
出来上がり寸法:51×23×H14 約10c.c.
●4種類の葉のチョコレートを作る事が出来ます。



⑨ モルド ダブレット SCG11
〈WML-A2〉 7-0987-0901 ¥1,900
出来上がり寸法:38×28×H4 約3.5c.c.

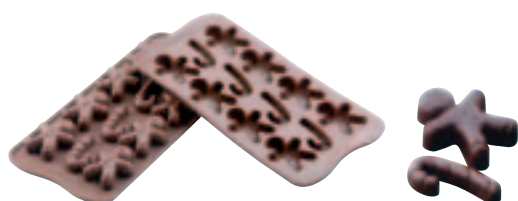

⑩ MR.ジンジャー SCG12
〈WML-84〉 7-0987-1001 ¥1,900
出来上がり寸法:43×35×H12 約9c.c.×8
43×18×H12 約4c.c.×4
●人形とステッキの2種類のチョコレートが作れます。

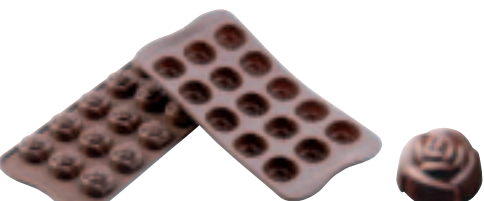

⑪ ローズ SCG13
〈WML-85〉 7-0987-1101 ¥1,900
出来上がり寸法:φ28×H18 約7c.c.

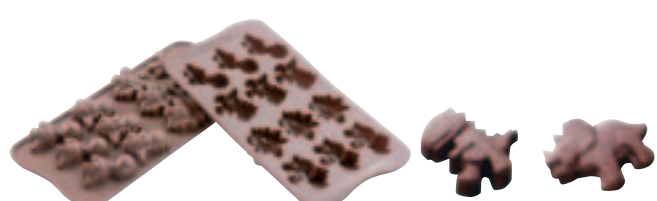

⑫ ディノ SCG16
〈WML-86〉 7-0987-1201 ¥1,900
出来上がり寸法:40×33×H16 約8c.c.
●4種類の恐竜形のチョコレートが作れます。



⑬ ティータイム SCG17
〈WML-A3〉 7-0987-1301 ¥1,900
出来上がり寸法:43×29×H15 約5~10c.c.
●6種類のチョコレートが作れます。

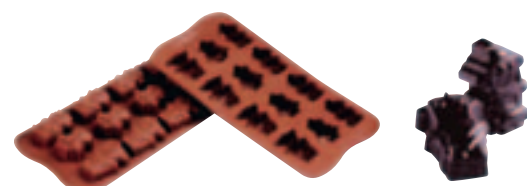

⑭ ロボット SCG18
〈WML-A4〉 7-0987-1401 ¥1,900
出来上がり寸法:39×26×H16 約10c.c.



⑮ ファンタジア SCG19
〈WML-87〉 7-0987-1501 ¥1,900
出来上がり寸法:φ29×H15 約6.5c.c.
●3種類のラグロフ形のチョコレートが作れます。



⑯ コーン SCG20
〈WML-A5〉 7-0987-1601 ¥1,900
出来上がり寸法:φ26×H28 約6c.c.



⑰ マカロン SCG21
〈WML-A6〉 7-0987-1701 ¥1,900
出来上がり寸法:φ26×H28 約7.5c.c.

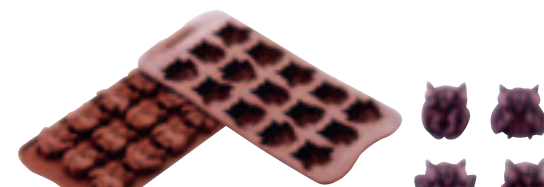

⑱ フクロウ SCG26
〈WML-A7〉 7-0987-1801 ¥1,900
出来上がり寸法:28×30×H17 約7c.c.
●4種類のチョコレートを作る事が出来ます。



① モールドキラリ ボール No.1191
 〈WTY-D6〉 目 7-0988-0101 ¥380
 185×240
 出来上がり寸法:約φ30×H15
 材質:PET樹脂(耐熱60°C/耐冷-10°C)
 ●2つの面を折り曲げ、合わせると立体的なボール型のチョコレートができます。



② モールドキラリ ダイヤ No.1192
 〈WTY-D7〉 目 7-0988-0201 ¥380
 185×240
 出来上がり寸法:31×31×H22
 材質:PET樹脂(耐熱60°C/耐冷-10°C)
 ●2つの面を折り曲げ、合わせると立体的なダイヤ型のチョコレートができます。



③ チョコモールド ハートカーブ5P No.1923 〈WTY-B3〉 目
 7-0988-0301 ¥380
 185×240×H18
 出来上がり寸法:
 約66×66×H17



④ チョコモールド ハートカーブ12P No.1185 〈WTY-B4〉 目
 7-0988-0401 ¥380
 185×240×H10
 出来上がり寸法:
 約33×34×H9



⑤ チョコモールド ハートプレーン No.1186 〈WTY-A8〉 目
 7-0988-0501 ¥380
 185×240
 出来上がり寸法:
 約29×26×H12



⑥ チョコモールド ハートライン No.1926
 〈WTY-A9〉 目 7-0988-0601 ¥380
 185×240
 出来上がり寸法:約34×34×H8



⑦ チョコモールド ハートチェック No.1927
 〈WTY-B0〉 目 7-0988-0701 ¥380
 185×240
 出来上がり寸法:約35×39×H20



⑧ チョコモールド ハートリング No.1928
 〈WTY-B1〉 目 7-0988-0801 ¥380
 185×240
 出来上がり寸法:約68×60×H8

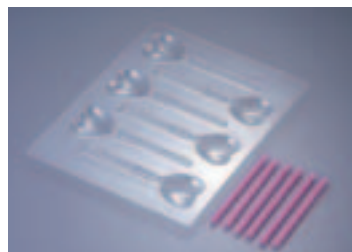

⑨ チョコモールド ハートスティック No.1187
 〈WTY-B2〉 目 7-0988-0901 ¥380
 185×240
 出来上がり寸法:約43×133×H11



⑩ スプーンチョコレート モルド SCC01 洗
 〈WTY-B8〉 7-0988-1001 ¥4,300
 42×40×H145
 出来上がり寸法:25×100
 材質:ポリカーボネイト
 耐熱温度:-60~130°C

③~⑨材質:ポリスチレン 耐熱温度/60°C 耐冷温度/-10°C

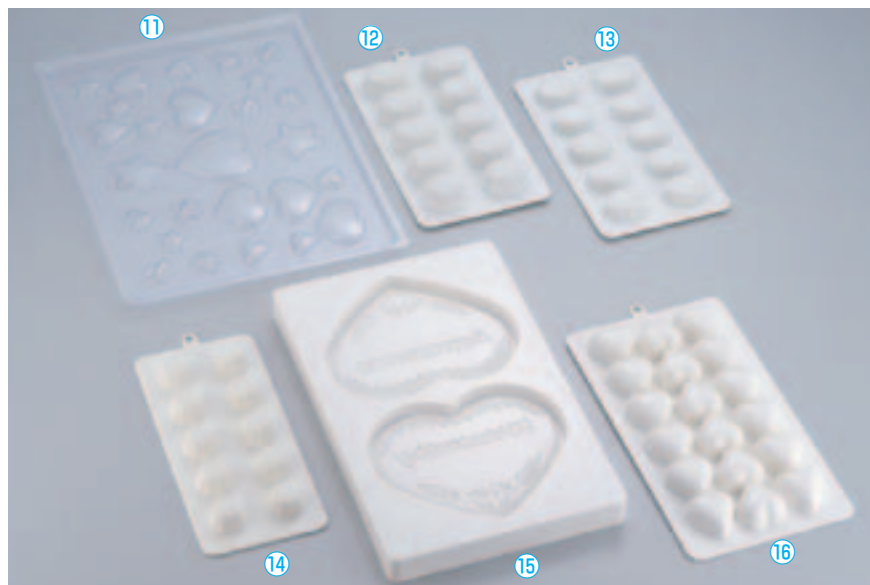

ハートチョコレート型



⑰ 18-8 ハート チョコレート型 〈WTY-89〉

	(A)	(B)
7-0988-1701 大 内	108×92×H17	¥710
7-0988-1702 中 内	84×72×H17	¥570
7-0988-1703 小 内	60×52×H15	¥430

⑱ トッピングオレンジ ハート チョコレート型 〈WTY-05〉

	(A)	(B)
7-0988-1801 B-123 (大) 内	108×92×H17	¥750
7-0988-1802 B-124 (中) 内	83×71×H17	¥640

 ●内面フッ素樹脂加工

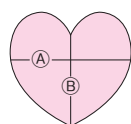

⑪ チョコレート流し型 パラエティー No.1154 (食品用塩ビ)
 〈WTY-50〉 目 7-0988-1101 ¥380
 297×228×H8
 ハート特大 内 60×60
 大 内 50×40
 中 内 32×32
 小 内 23×23
 星 大 内 φ45
 小 内 φ28
 飛行機 内 27×24

⑫ チョコレートボンボン型 ダイヤ No.1155 (ABS)
 〈WTY-51〉 目 7-0988-1201 ¥350
 212×112×H23
 内 34×26×H19

⑬ チョコレートボンボン型 木の葉 No.1156 (ABS)
 〈WTY-52〉 目 7-0988-1301 ¥330
 212×112×H15
 内 33×22×H11

⑭ チョコレートボンボン型 花 No.1157 (ABS)
 〈WTY-53〉 目 7-0988-1401 ¥300
 213×93×H17
 内 φ23×H14

⑮ チョコレート流し型 ハート2PCS No.1306 (ABS)
 〈WTY-54〉 目 7-0988-1501 ¥1,200
 280×178×H24
 (A) (B)
 内 146×110×H7

⑯ チョコレート流し型 ハート18PCS No.1307 (ABS)
 〈WTY-55〉 目 7-0988-1601 ¥600
 246×130×H17
 (A) (B)
 内 33×31×H14

⑭ マトファ メタル チョコレートモルド

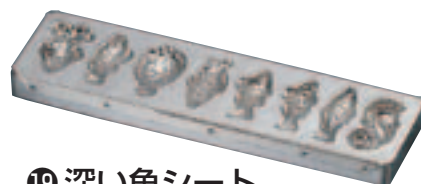

⑲ 深い魚シート 8ヶ取 76618
 〈WTY-07〉 7-0988-1901 ¥29,900
 内 60



⑳ 貝殻シート 12ヶ取 76612
 〈WTY-09〉 7-0988-2001 ¥28,200
 内 35

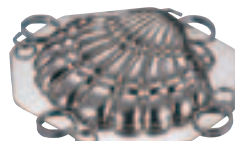

㉑ シェル(両面合わせ) 〈WTY-11〉
 7-0988-2101 75786 内 90 ¥25,400
 7-0988-2102 75788 内 140 ¥27,400



㉒ バスケット 〈WTY-12〉
 7-0988-2201 76472 内 100 ¥32,500
 7-0988-2202 76473 内 115 ¥33,400
 7-0988-2203 76474 内 130 ¥36,700
 7-0988-2204 76475 内 150 ¥38,800
 7-0988-2205 76476 内 180 ¥41,300

製菓用品

シリコンマット

天板・デコレーター・絞り袋・スパチュラ

チョコレート用品・ハケ・ゴムヘラ

製菓用型

フレキシブルモルド・天板型

パテ抜・クッキー抜型

製パン用品

使い捨てモルド・カップ・ラッピング

販売トレイ・バスケット・POP

和菓子用品・アメ細工類

製パン用機械



Deco Relief

**フランス デコレリーフ社が送る新提案
 チョコレートモールド ※①～⑧**

※写真は全て出来上がり見本です。
 ①～⑧材質:PET樹脂

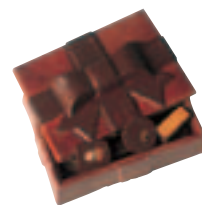

**① チョコレートモールド
 ホーン型 EU-735
 (両面合わせ)
 <WTY-77> 7-0989-0101 ¥44,000
 φ130×250×H150**

**② チョコレートモールド
 ラビット EU-764
 (両面合わせ)
 <WTY-71> 7-0989-0201 ¥45,000
 全高:205**

**③ チョコレートモールド
 ボックス型 EU-648
 <WTY-78> 7-0989-0301 ¥28,000
 155×120×H60**



**④ チョコレートモールド
 ヒヨコ 2PCS EU-631
 (両面合わせ)
 <WTY-72> 7-0989-0401 ¥32,000
 全高:125**



**⑤ チョコレートモールド
 ヒヨコ 2PCS EU-630
 (両面合わせ)
 <WTY-73> 7-0989-0501 ¥31,000
 全高:125**



**⑥ チョコレートモールド
 ゴリラ EU-562
 (両面合わせ)
 <WTY-74> 7-0989-0601 ¥36,000
 全高:180**



**⑦ チョコレートモールド
 ロバ EU-738
 (両面合わせ)
 <WTY-75> 7-0989-0701 ¥28,000
 全高:180**



**⑧ チョコレートモールド
 ネコ EU-698
 <WTY-76>
 7-0989-0801 ¥25,000
 170×130×H70**

フランス デコレリーフ チョコレートモールド ⑨～⑮材質:プラスチック製

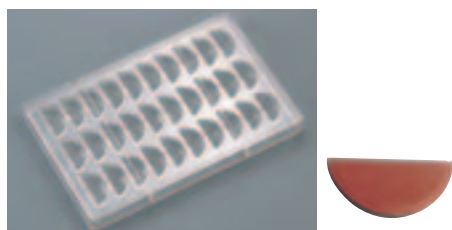

**⑨ チョコレートモールド
 オレンジ 30PCS
 C-2032
 <WTY-86> 7-0989-0901 ¥8,600
 275×175×H24
 できあがり容量:約8g**



**⑩ チョコレートモールド
 ハートA 24PCS
 C-1023
 <WTY-79> 7-0989-1001 ¥8,600
 275×135×H24
 できあがり容量:約10g**



**⑪ チョコレートモールド
 クラウン 24PCS
 DRC-1028
 <WTY-80> 7-0989-1101 ¥8,600
 275×135×H24
 できあがり容量:約9g**

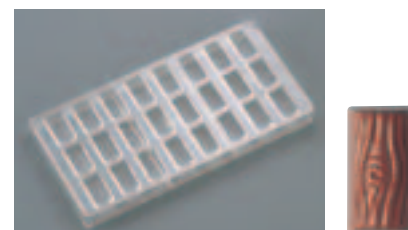

**⑫ チョコレートモールド
 ノエル 24PCS
 DRC-1080
 <WTY-82> 7-0989-1201 ¥8,600
 275×135×H24
 できあがり容量:約5g**

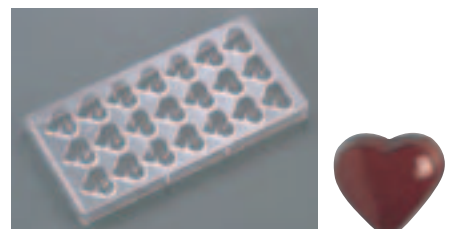

**⑬ チョコレートモールド
 ハートB 21PCS
 DRC-1218
 <WTY-83> 7-0989-1301 ¥8,600
 275×135×H24
 できあがり容量:約7g**

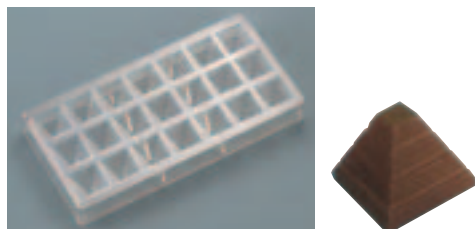

**⑭ チョコレートモールド
 ピラミッド 21PCS
 DRC-1260
 <WTY-84> 7-0989-1401 ¥8,600
 275×135×H24
 できあがり容量:約8g**

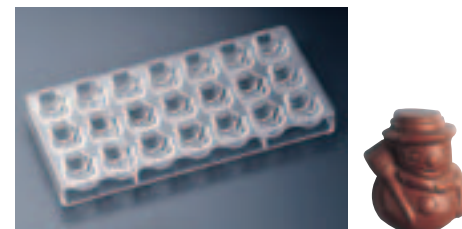

**⑮ チョコレートモールド
 スノーマン 21PCS
 DRC-1333
 <WTY-85> 7-0989-1501 ¥8,600
 275×135×H24
 できあがり容量:約12g**



① 電動オートマチック チョコレートシェーバー GM500型 シングル刃
 <WTY-B9> 7-0990-0101 ¥460,000
 410×330×H420
 電源:単相100V 50/60Hz
 消費電力:138W
 能力:2kg/約45分
 質量:12kg
 材質:商品に触れる部分/ステンレス
 ベース/スチール

- 切れ味のよい刃先が、バラ付きのない、薄いチョコレートフレークを作ります。
- 刃先は正方形の角で削りますので、刃こぼれありません。

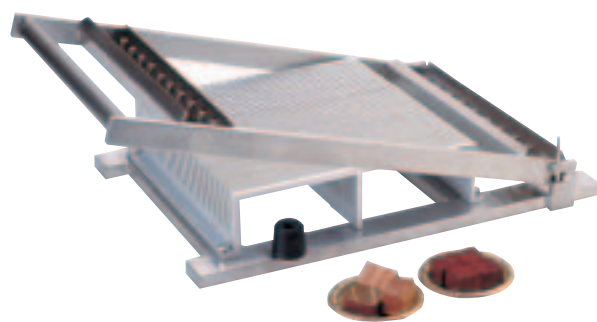

② ギターカッター 313300 <WGI-01> ¥342,000

7-0990-0201	5mm幅	7-0990-0205	25mm幅
7-0990-0202	10mm幅	7-0990-0206	30mm幅
7-0990-0203	15mm幅	7-0990-0207	35mm幅
7-0990-0204	20mm幅	7-0990-0208	40mm幅

630×340×H100 質量:7.2kg
 カット台サイズ:300×300
 材質:本体/18-8ステンレススチール
 カット台/アルミ(アルマイト加工)

- 5mm間隔にスリットが入っていますので、ご希望の幅でカットできます。
- 生チョコ、プラリネ、ゼリー等のカットに最適です。

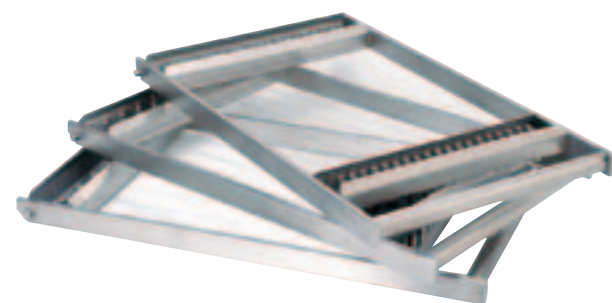

③ ギターカッター用 Cuttingフレーム(替刃) <WGI-02>

7-0990-0301	5mm幅用	313305	¥130,000
7-0990-0302	10mm幅用	313310	¥117,000
7-0990-0303	15mm幅用	313315	¥112,000
7-0990-0304	20mm幅用	313320	¥110,000
7-0990-0305	25mm幅用	313325	¥109,000
7-0990-0306	30mm幅用	313330	¥108,000
7-0990-0307	35mm幅用	313335	¥107,000
7-0990-0308	40mm幅用	313340	¥107,000

●ギターカッター-313300専用の替刃です。



④ カンナ式 チョコレートシェーバー (5枚刃)
 <WTY-49> 7-0990-0401 ¥135,000
 430×87×H120
 スライス部:195×56
 材質:本体 18-8ステンレス
 ガード プラスチック



⑤ マトファ 18-10スパイスボックス 01801 (チョコレート削器付)
 <ASP-08> 7-0990-0501 ¥92,400
 273×280×H60

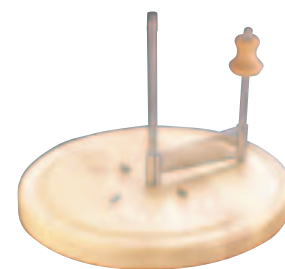

⑥ チーズジロール N3027F <BZI-02> 7-0990-0601 ¥4,900
 φ220×H165
 有効径:150
 ●軽く回すだけで簡単にウェーブ状のコポーができます。

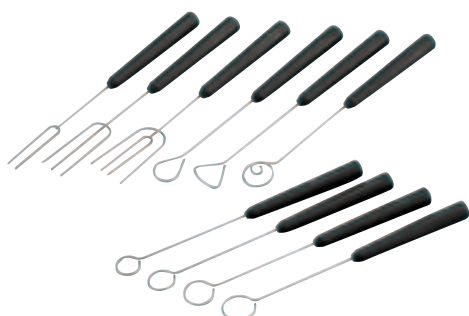

⑦ マトファ トリフフォーク (10本セット) 262001
 <WTL-32> 7-0990-0701 ¥64,570
 全長:190

2本先	12	スパイラル	φ23
3本先	18	丸型	φ17
4本先	28	丸型	φ19
オーバル	19×27	丸型	φ21
ポワール	24×22	丸型	φ23

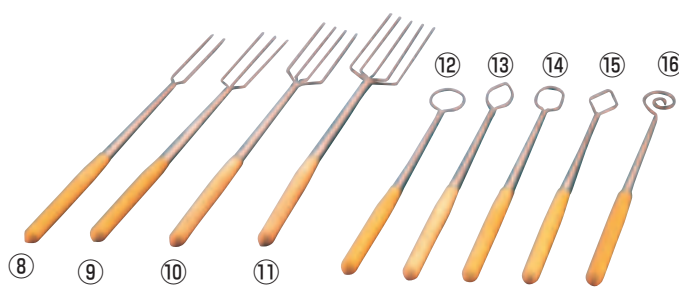

⑧ 2本先 <WTY-56> 7-0990-0801 12×全長258 ¥1,840
⑨ 3本先 <WTY-57> 7-0990-0901 23×全長258 ¥2,040
⑩ 4本先 <WTY-58> 7-0990-1001 30×全長266 ¥2,040
⑪ 5本先 <WTY-59> 7-0990-1101 39×全長272 ¥2,240
⑫ 丸型 <WTY-60> 7-0990-1201 φ27×全長217 ¥1,840
⑬ 木の葉型 <WTY-61> 7-0990-1301 20×32×全長224 ¥1,840
⑭ 小判型 <WTY-62> 7-0990-1401 22×29×全長220 ¥1,840
⑮ 菱形 <WTY-63> 7-0990-1501 24×31×全長220 ¥1,840
⑯ うず巻型 <WTY-64> 7-0990-1601 φ24×全長218 ¥1,840



⑰ 金箔スプレー <WKV-20> 7-0990-1701 ¥3,500
 容量:140ml
 用途:和食・洋食・中華・飲料 他
 使用方法:よく振って商品から5cmほど離し数秒間スプレーして下さい。



製菓用品

天板・シリコンマット

デコレーター・絞り袋・スパチュラ

チョコレート用品・ハケ・ゴムヘラ

製菓用型

フレキシブルモールド・天板型

パテ抜・クッキー抜型

製パン用品

使い捨てモールド・カップ・ラッピング

販売トレー・バスケット・POP

和菓子用品・アメ細工類

製パン用機械

ChocoVision
Technology Made Possible

チョコレートメルティング&テンパリングマシン

最新テクノロジーから生まれた長時間温度設定&メモリー付メルティング&テンパリングマシンエアフォースとボールの回転により、0.055℃の精密コントロールが可能。一度に手間を掛けずに、効率よく、衛生的に高精度のチョコレートテンパリングができます。



1 ミニリボリューション FV-68
〈WTV-A3〉N 7-0991-0101 ¥194,000
318×267×H133
電源:単相100V 50/60Hz
消費電力:600W
質量:3.2kg
能力:0.68kg



2 リボリューション デルタ RD-450
〈WTV-B5〉N 7-0991-0201 ¥548,000
463×463×H178
電源:単相100V 50/60Hz
消費電力:750W
質量:16.3kg
能力:4.5kg
●26種類のメモリーが可能。



3 エフェクター 乾式 チョコレート溶解器 6ℓ
〈WYU-07〉N 7-0991-0301 ¥240,000
φ360×H260
電源:単相100V
消費電力:200W
容量:6ℓ
質量:5.75kg
電源コード:3m
付属品:スベアボール
●作業中に蒸気や、お湯が混入する心配がありません。
●ムラのない一定加熱。
●電力使用量が非常に少ない。
●オートマチック調節及び急速温度上昇装置付。



4 エフェクター 乾式 チョコレート溶解器 9ℓ
〈WYU-08〉N 7-0991-0401 ¥240,000
300×370×H240
電源:単相100V
消費電力:180W
容量:9ℓ
質量:7kg
電源コード:3m
付属品:スベアパット
●作業中に蒸気や、お湯が混入する心配がありません。
●ムラのない一定加熱。
●電力使用量が非常に少ない。
●オートマチック調節及び急速温度上昇装置付。

- 特長
- デリケートな手作業でのメルティングが、より自動的に誰でも簡単に正確にできます。
 - 面倒なハンドテンパリングや2度ボイルの必要がなく、スピード、効率化、正確さ、信頼性に威力を発揮します。
 - 衛生的にあらゆるチョコレートの種類、形状に応じてモード選択ができ、的確なテンパリングができます。
 - 操作は簡単。マイクロプロセッサ搭載。正確な温度制御。的確なテンパリングの状態を永く保持できます。
 - コンパクトサイズで場所をとらず、耐衝撃性ABS樹脂製と高品質ステンレス製で耐久性バツグン。衛生管理とクリーニングも簡単。
- ※本体組立の際は食材に接触するアクセサリーは必ずきれいに中性洗剤等で洗浄して、よく拭き取って乾かしてください。水分が残らないよう、注意してください。

5 チョコレートファウンテン 4ウェイブ D20096
〈WHA-04〉目 7-0991-0501 ¥150,000
φ280×H580

6 チョコレートファウンテン 6ウェイブ D20097
〈WHA-05〉目 7-0991-0601 ¥190,000
φ360×H830

■仕様

型 式	D20096	D20097
電 源	単相100V 50/60Hz	
消 費 電 力	210W	300W
温 度 調 節	30℃~150℃	
チ ョ コ レ ー ト 容 量	3kg	6kg
材 質	18-8ステンレス	
質 量	5.5kg	8.5kg

※38~40%のカカオバターを含むチョコレートキューブをご使用ください。



7 象印 マイコン チョコレートウォーマー TH-DT06
〈WTY-A7〉目 7-0991-0701 ¥132,000
365×315×H385
電源:単相100V
消費電力:250W
容量:6.0ℓ
質量:6.5kg
電源コード長さ:1.4m
●お湯を張る手間がいらない「乾式保温式」。
●正確な温度をコントロールする「ダイレクトセンサー方式」。
●設定した温度がひと目でわかる「デジタル温度表示」。
●開閉時の温度低下を抑える「半分開口ふた」。



8 デバイチャー 18-10 インダクション バンマリー 3437-16
〈WBV-22〉目 7-0991-0801 ¥12,000
内径 深さ ℓ g 底径
150×130 1.75 982 146
外寸法:φ173×237×H149
●二重構造でハンドル部の所より、水を入れ湯煎に使用します。
●目盛付(500ml・750ml・1ℓ・1.5ℓ)
●水量計付で空焚きを防ぎます。
※IH専用となります。直火でのご使用はお避けください。

9 マトファ 18-10 バンマリー
〈ABV-04〉
内径 深さ ℓ
7-0991-0901 702216 160×160 3.2 ¥16,000
7-0991-0902 702218 180×180 4.6 ¥20,400
7-0991-0903 702220 200×200 6.2 ¥21,000
●湯せんのための鍋です。

10 チョコヘラ(温度計付) 白 抗菌
DL-6312
〈WTY-D9〉目 7-0991-1001 ¥1,000
295×25×H8
温度範囲:0~100℃
ヘラ:ポリプロピレン 耐熱温度110℃
●チョコレートの湯せんに最適です。
●温度計は取り外して洗えます。



11 マトファ プラ柄 ジャイアントパレット 22371
〈WPL-44〉 7-0991-1101 ¥5,850
220×245

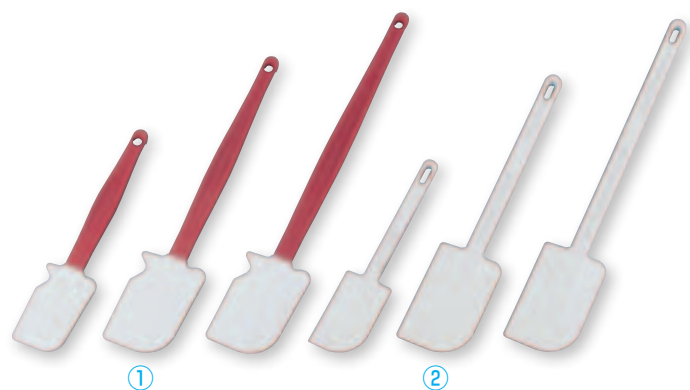

1 耐熱スクレイパーレッド
〈BSK-34〉

	ヘラ部	全長	
7-0992-0101	S (1962)	55×90	260 ¥2,800
7-0992-0102	M (1963)	68×102	340 ¥3,800
7-0992-0103	L (1964)	68×102	420 ¥5,000

ヘラ部:シリコンゴム 柄:ナイロン
耐熱温度:260℃

2 スクレイパー(一体成型)
〈WSK-07〉

	ヘラ部	全長	
7-0992-0201	大 (1906)	70×115	420 ¥1,600
7-0992-0202	中 (1905)	70×115	340 ¥1,200
7-0992-0203	小 (1901)	50×90	240 ¥700

耐熱温度:80℃

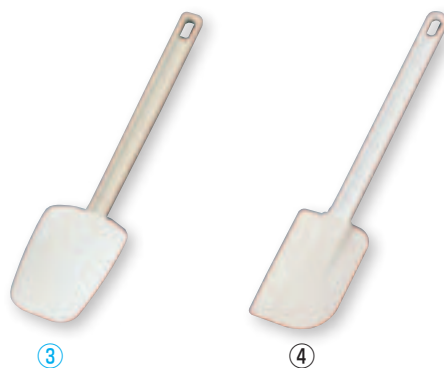

3 スコップ型スクレイパー(一体成型)
〈WSK-16〉

	ヘラ部	全長	
7-0992-0301	大 (193801)	75×115	420 ¥1,800
7-0992-0302	中 (193401)	75×115	340 ¥1,600
7-0992-0303	小 (193301)	60×90	240 ¥1,000

耐熱温度:80℃

4 マトファ ゴムヘラ(シリコン)
〈WGM-08〉

	ヘラ部	全長	
7-0992-0401	113525	50×83	250 ¥2,300
7-0992-0402	113535	70×115	350 ¥2,900
7-0992-0403	113545	70×115	450 ¥3,500

耐熱温度:110℃

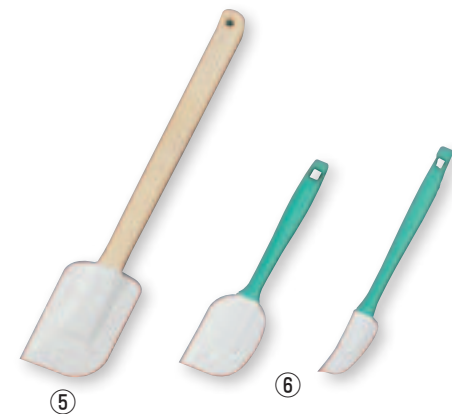

5 シリコン製 ハンドクリーナー特大

	ヘラ部	全長	
7-0992-0501	70×110	408	¥2,050

柄:天然木 耐熱温度:200℃

6 シリコン製 ハンドクリーナー
〈WHV-03〉

	ヘラ部	全長	
7-0992-0601	大 54×82	245	¥730
7-0992-0602	小 25×65	265	¥540

耐熱温度:260℃



7 シリコン モノクリーナーB-011(一体成型ステンレス芯入)

7-0992-0701	¥1,510
-------------	--------

幅56×全長255 耐熱温度:260℃

8 ハンドクリーナー
〈WHV-02〉

	ヘラ部	全長	
7-0992-0801	大 54×83	245	¥290
7-0992-0802	小 25×65	265	¥270

耐熱温度:100℃

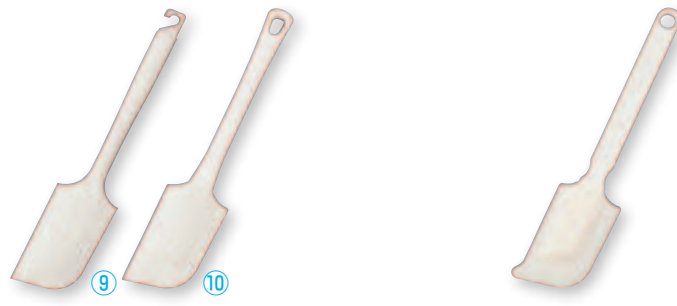

9 シリコンクリーナーDL-6294
〈WKL-22〉

7-0992-0901	¥1,150
-------------	--------

幅50×全長250
●ステンレス芯入一体成型
耐熱温度:200℃

10 ケーキクリーナー(大)ELタイプ DL-6291

7-0992-1001	¥600
-------------	------

幅51×90 全長250
材質:ヘラ部/ステン系エラストマー
柄部/ポリプロピレン
耐熱温度:120℃

11 ケーキクリーナー(大)DL-6290

7-0992-1101	¥360
-------------	------

幅50×90 全長250
材質:ヘラ部/飽和ポリエステル樹脂
柄部/ポリプロピレン
耐熱温度:120℃



12 マストラッド シリコンスパチュラスプーン
〈BSP-D0〉

7-0992-1201	F10400	ブラック
7-0992-1202	F10415	レッド
7-0992-1203	F10418	グリーン

ヘラ部:65×95 全長:275
耐熱温度:300℃



13 マストラッド シリコンスパチュラ
〈BSP-C8〉

7-0992-1301	F10200	ブラック
7-0992-1302	F10215	レッド
7-0992-1303	F10218	グリーン

ヘラ部:58×88 全長:270
耐熱温度:300℃

14 シリコンハーフスパチュラ
〈BSP-C9〉

7-0992-1401	F10300	ブラック
7-0992-1402	F10315	レッド
7-0992-1403	F10318	グリーン

ヘラ部:34×75 全長:260
耐熱温度:300℃

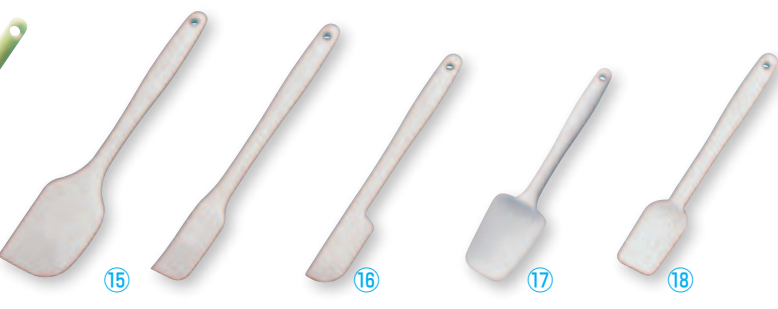

15 ウィズ シリコンゴムヘラ
〈BSL-33〉

	ヘラ部	全長	
7-0992-1501	大 No.1610	57×75	264 ¥1,200
7-0992-1502	小 No.1611	30×80	257 ¥1,000

16 ウィズ シリコンゴムヘラ
スモール No.1230

7-0992-1601	¥800
-------------	------

幅27×7 全長225

17 スプーン型シリコンゴムヘラ
No.1627

7-0992-1701	¥1,400
-------------	--------

ヘラ部48×90 全長:272

18 ウィズ シリコンゴムヘラ
スプーン スモール No.1231

7-0992-1801	¥900
-------------	------

幅35×13 全長225
⑮~⑳ 本体:シリコンゴム(一体成型)
芯棒:ステンレス鋼
耐熱温度:204℃



19 ミニケーキヘラNo. 1209

7-0992-1901	¥150
-------------	------

ヘラ部:25×65(耐熱100℃) 全長:153

20 ソフトスプーンNo.2295

7-0992-2001	¥480
-------------	------

幅28×全長160
材質:ハンドル:66ナイロン
スプーン:シリコンゴム
耐熱温度:200℃ 耐冷温度:-20℃

関連商品 ル・クルーゼ シリコンキッチンツール→P.86

製菓用品

シリコンマット

シリコン製
シリコン製

シリコン製
シリコン製

製菓用型

フレキシブルモールド
天板型

パテ抜
パテ抜

製パン用品

使い捨てモールド
カップ・ラッピング

販売トレイ
バスケット・POP

和菓子用品
アメ細工類

製菓用機械

料理道具
調理小物
調理機械
厨房機器
設置
サビ
ビス
喫茶用品
軽食
製菓用品
棚
ウゴン
洗浄用
清掃用品
白衣
消耗品
ハンケット
ウェア
テーブル
ウェア
卓上
備品
料理
演出
用品
グラス
食器
ホテル
用品
テーブル
椅子
サイン
店舗
備品

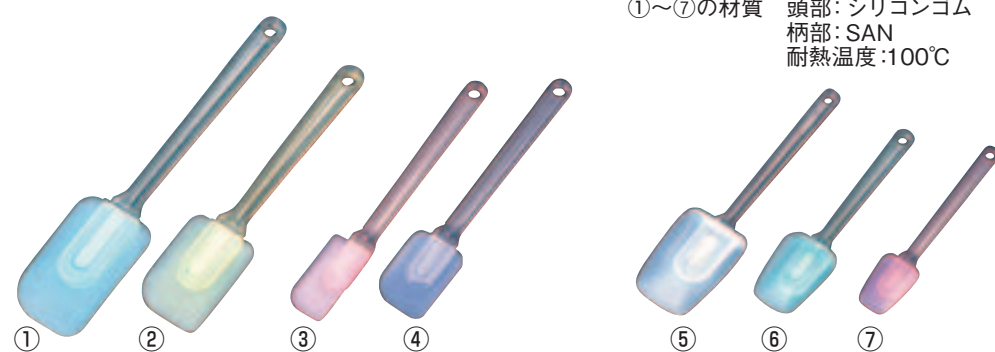

①～⑦の材質 頭部:シリコンゴム
柄部:SAN
耐熱温度:100℃

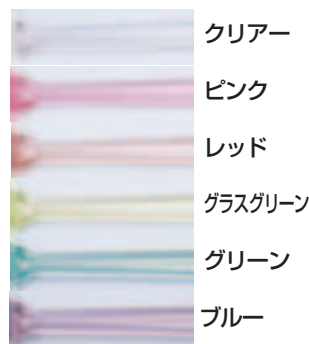

シルバーシャイン カラー ハンドクリーナー

	クリアー	ピンク	レッド	グラスグリーン	グリーン	ブルー	ヘラ部	全長	
① 特大 (BHV-46)		7-0993-0101	7-0993-0102	7-0993-0103	7-0993-0104	7-0993-0105	65×110	318	¥700
② 大 (BHV-40)	7-0993-0201		7-0993-0202	7-0993-0203	7-0993-0204		58×85	260	¥400
③ 小 (BHV-41)		7-0993-0301	7-0993-0302	7-0993-0303	7-0993-0304	7-0993-0305	33×70	242	¥250
④ ミニ (BHV-48)	7-0993-0401	7-0993-0402	7-0993-0403	7-0993-0404	7-0993-0405	7-0993-0406	45×65	238	¥230



⑧ シルバーシャイン
ハンドクリーナー (BHV-44)

	ヘラ部	全長	
7-0993-0801 大	70×115	420	¥390
7-0993-0802 中	70×115	345	¥370
7-0993-0803 小	60×88	242	¥240

※頭部:熱可塑性エラストマー (TPE)
耐熱温度:100℃

シルバーシャイン スコップ型 カラーハンドクリーナー

	クリアー	ピンク	レッド	グラスグリーン	グリーン	ブルー	ヘラ部	全長	
⑤ 大 (BHV-42)	7-0993-0501	7-0993-0502	7-0993-0503	7-0993-0504	7-0993-0505	7-0993-0506	79×112	323	¥700
⑥ 中 (BHV-49)	7-0993-0601	7-0993-0602	7-0993-0603	7-0993-0604	7-0993-0605	7-0993-0606	63×89	260	¥500
⑦ 小 (BHV-43)	7-0993-0701	7-0993-0702	7-0993-0703	7-0993-0704	7-0993-0705	7-0993-0706	44×66	240	¥300



⑨ シリコン一体式ハンドクリーナー (鉄線芯入り) (BHV-57)

	ブルー	レッド	イエロー	ヘラ部	全長	
大	7-0993-0901	7-0993-0902	7-0993-0903	58×90	265	¥950
小	7-0993-0904	7-0993-0905	7-0993-0906	48×80	260	¥900

耐熱温度:280℃

⑩ シリコン一体式
ケーキクリーナー (鉄線芯入り)

01/1534 (WKL-26) ¥830

7-0993-1001	ブルー
7-0993-1002	レッド
7-0993-1003	イエロー

ヘラ部:34×70 全長:255
耐熱温度:280℃

⑪ TKG グルメスパチュラ

(BSP-B1) 7-0993-1101 ¥1,500

ヘラ部:67×90 全長:293

材質:ヘラ/シリコンゴム・ハンドル/天然木

耐熱温度:-40~200℃



⑫ シリコンクリーンヘラ (小)
(ニュークリーンヘラ小)

(WKL-17) ¥1,400

7-0993-1201	白	7-0993-1203	青
7-0993-1202	赤	7-0993-1204	緑

幅55×全長255 耐熱温度:-20℃~230℃



⑬ ニュー シリコンクリーンヘラ
スプーン型 小

(WKL-21) ¥1,400

7-0993-1301	ホワイト
7-0993-1302	ピンク

幅53×全長250
耐熱温度:-20℃~230℃



⑭ シリコンクリーンヘラ
スプーン L380

(WKL-31) ¥3,200

7-0993-1401	白
7-0993-1402	赤
7-0993-1403	青
7-0993-1404	緑

ヘラ部:80×130 全長:380
耐熱温度:230℃



⑮ チリス シリコンボウル・
スクレイパー ZS-25770

(WSK-74) ¥1,300

138×35 耐熱温度:220℃

- お皿やボウルを簡単にきれいにすることができます。
- まな板でカットした材料を移すのにも便利です。



⑯ シリコンクリーナー
(一体成型66ナイロン芯入)

(BSL-40) ¥1,550

7-0993-1601	ホワイト
7-0993-1602	レッド
7-0993-1603	ブルー
7-0993-1604	イエロー
7-0993-1605	グリーン

幅55×全長282
耐熱温度:-20℃~200℃



⑰ ホテイ印 ポリヘラ

(WPL-03)

7-0993-1701	大 クリームNo.314	幅125×全長225	¥660
7-0993-1702	小 クリームNo.311	幅95×全長205	¥430
7-0993-1703	小 ベージュNo.312	幅95×全長205	¥430

耐熱温度:白 150℃ 赤 120℃

⑱ ホテイ印 ポリヘラ ブルー

(WPL-53)

7-0993-1801	大 No.362	幅125×全長225	¥760
7-0993-1802	小 No.361	幅95×全長205	¥500

耐熱温度:180℃

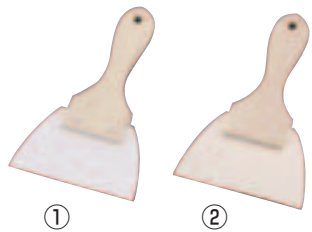

① シリコン 三角ゴムヘラ (WGM-07)
 7-0994-0101 特大 幅155×全長218 ¥2,050
 7-0994-0102 大 幅120×全長200 ¥1,400
 7-0994-0103 小 幅 95×全長190 ¥1,000
 ハンドル:天然木
 耐熱温度:特大200℃・大、小260℃

② (並) ゴムヘラ (WGM-02)
 7-0994-0201 大 幅120×全長200 ¥790
 7-0994-0202 小 幅 95×全長190 ¥660
 耐熱温度:100℃

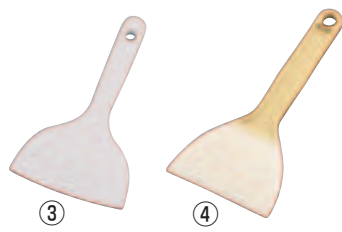

**③ シリコン ワイド
モノクリーナー B-012**
(一体成型66ナイロン芯入)
(WMM-02) 7-0994-0301 ¥2,040
幅110×全長205
耐熱温度:260℃

**④ ホテイ印 シリコンゴムヘラ
No.317**
(WGM-06) 7-0994-0401 ¥2,560
幅105×全長220
耐熱温度:200℃

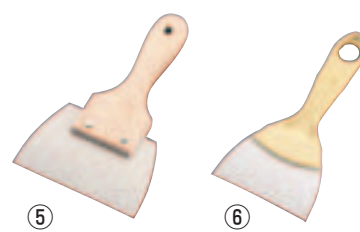

⑤ ホテイ印 ゴムヘラ (WGM-03)
 7-0994-0501 大 No.302 幅126×全長205 ¥1,230
 7-0994-0502 小 No.301 幅 98×全長183 ¥ 900
 耐熱温度:160℃

⑥ ホテイ印 新ベラ No.305
(プラスチック柄)
(WGM-05) 7-0994-0601 ¥860
幅95×全長200 耐熱温度:160℃
ヘラ部:シリコン

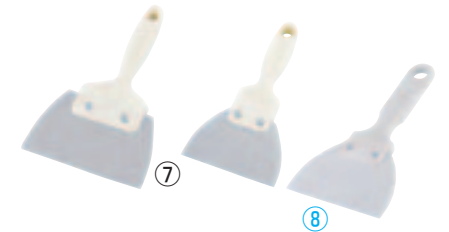

**⑦ プラスチック柄
シリコンゴムヘラ** (WGM-13)
 7-0994-0701 大 幅125×全長204 ¥2,450
 7-0994-0702 小 幅 97×全長185 ¥1,950
 耐熱温度:ヘラ部 200℃ ハンドル 110℃

⑧ ゴムヘラ DL-6295
(WHL-80) 7-0994-0801 ¥850
幅95×全長180 耐熱温度:100℃
材質:ヘラ部 合成ゴム
柄部 ポリプロピレン



**⑨ ホテイ印 シリコンゴムヘラ L
No.318**
(WGM-11) 7-0994-0901 ¥4,060
幅125×全長365 耐熱温度:200℃
●衛生的な一体成型。

⑩ ホテイ印 長柄ゴムヘラ
(WGM-04)
 7-0994-1001 大 No.304 幅125×全長400 ¥1,800
 7-0994-1002 小 No.303 幅100×全長355 ¥1,400
 耐熱温度:160℃



⑪ ニュークリーンヘラ(シリコン) (WKL-16) **■**

	白	赤	青	緑	サイズ	
L	7-0994-1101	7-0994-1102	7-0994-1103	7-0994-1104	幅120×全長215	¥1,900
S	7-0994-1105	7-0994-1106	7-0994-1107	7-0994-1108	幅 90×全長200	¥1,700

 耐熱温度:-20℃~230℃

⑫ 長柄シリコンクリーンヘラ(大)
(ニュークリーンヘラ大) (WKL-15) **■** ¥3,200
 7-0994-1201 白 7-0994-1203 青
 7-0994-1202 赤 7-0994-1204 緑
 幅130×全長385
 耐熱温度:-20℃~230℃

**⑬ シリコンクリーンヘラ
特大 L500**
(WKL-30) **■** ¥4,000
 7-0994-1301 白
 7-0994-1302 赤
 7-0994-1303 青
 7-0994-1304 緑
 幅140×全長500
 耐熱温度:230℃



⑭ シリコン サラクリーナー
(一体成型66ナイロン芯入)
(BSL-49) ¥2,000
 7-0994-1401 ホワイト 7-0994-1404 イエロー
 7-0994-1402 レッド 7-0994-1405 グリーン
 7-0994-1403 ブルー
 幅120×全長220 耐熱温度:-20℃~200℃

⑮ シリコン サラクリーナー 大
(一体成型66ナイロン芯入)
(BSL-53) ¥4,300
 7-0994-1501 ホワイト 7-0994-1504 イエロー
 7-0994-1502 レッド 7-0994-1505 グリーン
 7-0994-1503 ブルー
 幅130×全長390 耐熱温度:-20~200℃

金属探知機に反応可能 スクレイパー ⑯~⑳:芯材に金属探知機に反応可能なプラスチック素材を使用していますので、異物混入のリスクが減ります。



MPフーズ シリコンクリーンヘラ **■**

	黒	青	赤	黄	緑
⑯ MP-CH-L L (WSK-84) 全長385 ヘラ部82×130	7-0994-1601 ¥5,700	7-0994-1602 ¥6,700	7-0994-1603 ¥6,700	7-0994-1604 ¥6,700	7-0994-1605 ¥6,700
⑰ MP-CH-M M (WSK-85) 全長253 ヘラ部54×85	7-0994-1701 ¥4,700	7-0994-1702 ¥5,400	7-0994-1703 ¥5,400	7-0994-1704 ¥5,400	7-0994-1705 ¥5,400
⑱ MP-CH-S S (WSK-86) 全長253 ヘラ部31×60	7-0994-1801 ¥3,600	7-0994-1802 ¥4,000	7-0994-1803 ¥4,000	7-0994-1804 ¥4,000	7-0994-1805 ¥4,000

⑯~⑱材質:シリコン 芯材:高強度ナイロン 耐熱温度:180℃
 ●継ぎ目の無い一体成型。



MPフーズ カラーシリコンスクレイパー **■** 耐熱温度:180℃

	青	赤	黄	緑
⑲ 大長柄 MP-LL-H (WSK-81) 幅130×全長350	7-0994-1901 ¥6,900	7-0994-1902 ¥8,100	7-0994-1903 ¥8,100	7-0994-1904 ¥8,100
⑳ 大短柄 MP-LS-H (WSK-82) 幅130×全長210	7-0994-2001 ¥6,100	7-0994-2002 ¥6,900	7-0994-2003 ¥6,900	7-0994-2004 ¥6,900
㉑ 小短柄 MP-SS-H (WSK-83) 幅97×全長200	7-0994-2101 ¥5,200	7-0994-2102 ¥6,500	7-0994-2103 ¥6,500	7-0994-2104 ¥6,500

㉒ MPフーズ シリコンスクレイパー (WSK-73) **■** 耐熱温度:180℃

	幅	全長	
7-0994-2201 MP-LL-H 大長柄	130	350	¥4,900
7-0994-2202 MP-LS-H 大短柄	130	210	¥4,300
7-0994-2203 MP-SS-H 小短柄	97	200	¥4,250

金属探知機に反応可能 ポリヘラ 材質:ポリエチレン 耐熱温度:80℃



㉓ MPフーズ カラーポリヘラ (WPL-56) **■**

	青	赤	黄	緑		
MPF-LHL 大	7-0994-2301	7-0994-2302	7-0994-2303	7-0994-2304	幅130×全長220	¥950
MPF-LHS 小	7-0994-2305	7-0994-2306	7-0994-2307	7-0994-2308	幅 97×全長203	¥780

㉔ MPフーズ ポリヘラ (WPL-54) **■**

	幅	全長	
7-0994-2401 MP-PL 大	130	220	¥ 700
7-0994-2402 MP-PS 小	97	203	¥ 570

製菓用品
シリコンマット
天板・シリコンマット
絞り袋・スパチュラ
デコレーター
チョコレート用品
ハケ・ゴムヘラ
製菓用型
フレキシブルモールド
天板型
クッキー抜型
パテ抜
製パン用品
使い捨てモールド
カップ・ラッピング
販売トレー
バスケット・POP
和菓子用品
アメ細工類
製パン用機械

料理道具
調理小物
調理機械
厨房機器
設備
サーブ
用品
喫茶用品
軽食
製菓用品
棚
ラック
清掃用品
白衣靴
消耗品
ウェット
ウェット
テーブル
卓上備品
料理演出
用品
グラス
ホテル
椅子
サイン
店舗備品

TKG



① TKG キッチンツール
ペストリー ブラシ KT87858 洗
〈BKT-N8〉 7-0995-0101 ¥1,900
32×198 毛長41
ハンドル: ポリプロピレン
ブラシ: シリコン

mastrad



② マストラッド
シリコンブラシ 洗
〈WBL-70〉 ¥1,300
7-0995-0201 F13001 ブラック
7-0995-0202 F13015 レッド
7-0995-0203 F13018 グリーン
幅40×全長260 毛の長さ:35
材質: ブラシ/シリコン
柄/ステンレス
耐熱温度:300℃

LE CREUSET



③ ル・クルーゼ
パストリーブラシ 930008-45
〈WPV-25〉 ¥2,000
7-0995-0301 ホワイト
7-0995-0302 チェリーレッド
7-0995-0303 パウダーピンク
幅30×全長173 毛の長さ:25
材質: ブラシ/シリコンゴム(耐熱温度250℃)
柄部/木製
●熱湯で洗えるので洗浄も簡単です。



④ シリコンブラシ 〈WBL-56〉 ¥800
7-0995-0401 青
7-0995-0402 赤
7-0995-0403 黄
45×全長220 38g 毛の長さ:35
材質:柄/ステンレス鋼 ブラシ/シリコン樹脂
耐熱温度:-40℃~300℃

マトファ



⑤ シリコン 塗り刷毛 洗
DL-6258
〈WHK-20〉 ¥850
幅41×全長215 毛の長さ:33
材質: ブラシ/シリコンゴム(耐熱210℃)
柄/ポリプロピレン(耐熱110℃)



⑥ マトファ
シリコンクッキングブラシ
113041
〈WBL-59〉 7-0995-0601 ¥4,620
40×全長185 毛の長さ:33
耐熱温度:300℃

CARUSI



⑦ カーライル シリコン
ベーキングブラシ フック付
〈WBL-58〉
幅 全長
7-0995-0701 40403 51 250 ¥1,330
7-0995-0702 40405 76 250 ¥1,450
毛の長さ:48 耐熱温度:260℃
●特殊な毛の形状により、運びがよく、拡散します。

Cuisipro.



⑧ クイジプロ シリコン・
ペストリーブラシ74-7077
〈WBL-55〉 ¥2,500
φ33×全長200(毛の長さ30)
材質:シリコンゴム、ポリプロピレン
容量:44c.c. 耐熱温度:300℃
●スタンド付
●ソフトなハンドル内にオイル等を入れ
塗り広げることが出来ます。



シリコン 塗り刷毛
⑨ LLサイズ 〈WHK-18〉 ¥1,600
7-0995-0901 イエロー
7-0995-0902 ブルー
7-0995-0903 アイボリー
幅100×全長205



⑩ Lサイズ 〈WHK-14〉 ¥1,400
7-0995-1001 イエロー
7-0995-1002 ブルー
7-0995-1003 アイボリー
幅43×全長205



⑪ Mサイズ 〈WHK-15〉 ¥1,300
7-0995-1101 イエロー
7-0995-1102 ブルー
7-0995-1103 アイボリー
幅34×全長185



⑨~⑪耐熱温度:200℃ 毛の長さ:35
●シリコンゴム一体型ヘッドを使用したハケなので毛が
抜け落ちて食材に付いたりする心配がありません。
●シリコンの刷毛部分は取り外せて洗浄、
煮沸ができるので衛生的です。
●シリコン先端がS字状なのでしっかりとムラなく塗れます。

Point
シリコンブラシ

●従来のナイロン製や馬毛製の料理用ハケと違い、毛抜けが無く、根元までしっかり中性洗剤で洗えます。
●シリコン毛部分が適度な太さで、良く泡や埃などを吸着する性質があるため、煮汁の灰汁を一所に寄せて取りやすくするのに効果的。
●シリコンは臭いが着きにくいいため、お料理やお菓子づくりに兼用で使ってもOK。いろいろな用途に使えます。

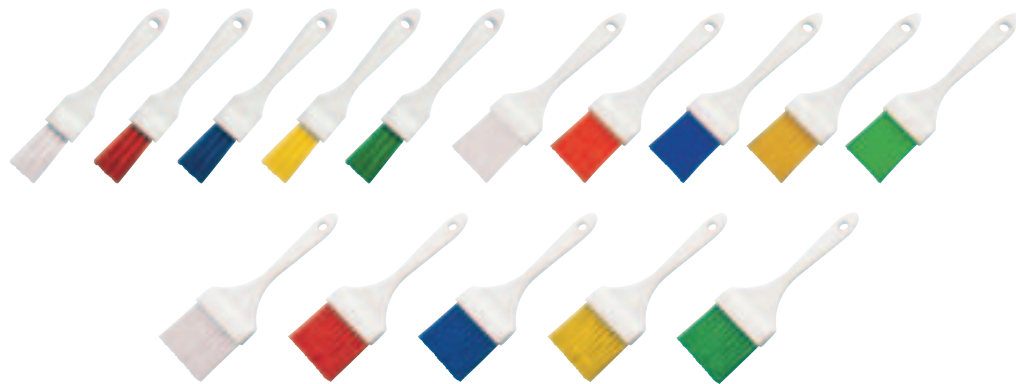

① バーキュート カラーペストリーブラシ 〈WHK-24〉

	白	赤	青	黄	緑	全長	毛の長さ	
30mm	7-0996-0101	7-0996-0102	7-0996-0103	7-0996-0104	7-0996-0105	215	50	¥2,400
50mm	7-0996-0106	7-0996-0107	7-0996-0108	7-0996-0109	7-0996-0110			¥2,600
70mm	7-0996-0111	7-0996-0112	7-0996-0113	7-0996-0114	7-0996-0115			¥2,800

材質: 柄部/ポリプロピレン ブラシ/PBT(ポリブチレンテレフタレート)
耐熱温度: 120℃

② ヴァイカン USTペストリーブラシ 555130

〈WPS-19〉 ¥1,500

7-0996-0201	ホワイト	7-0996-0205	ブルー
7-0996-0202	レッド	7-0996-0206	ピンク
7-0996-0203	イエロー	7-0996-0207	オレンジ
7-0996-0204	グリーン	7-0996-0208	パープル

32×全長205 毛の長さ:55
耐熱温度:120℃
材質: 柄/ポリプロピレン
ブラシ/ポリエステル

- ソース、油脂などの上塗り、機械周りの掃き出しまで、幅広くご使用いただけます。
- 留め具を使用せず毛束を溶着することで抜け毛を防止し、異物混入のリスクを軽減します。



③ マトファ ブラシ 〈WBL-13〉

	cm	全長	
7-0996-0301	116036	4.5×260	¥1,610
7-0996-0302	116037	5×260	¥1,760

毛の長さ:45

④ 木柄 厚口ケーキ平ハケ (豚毛) 〈WHK-09〉

	mm	
7-0996-0401	40	¥460
7-0996-0402	50	¥650
7-0996-0403	60	¥760

全長:225 毛の長さ:50

⑤ マトファ 豚毛ブラシ (木柄・鉄製金具) 〈WBL-66〉

	全長	
7-0996-0501	81232	2.5×215 ¥400
7-0996-0502	81233	3×215 ¥550
7-0996-0503	81234	3.5×215 ¥630
7-0996-0504	81235	4×215 ¥710
7-0996-0505	81237	5×215 ¥930

毛の長さ:40

⑥ 白豚 金巻 テリハケ 〈BHK-54〉

	mm	
7-0996-0601	36	¥710
7-0996-0602	45	¥820
7-0996-0603	60	¥920

全長:245 毛の長さ:40
●豚毛で作っておりますので、熱に強く蜂蜜、チョコレートなど粘度の強い食材を使うときなどに便利です。



⑦ レズレー ペストリーブラシ 〈WBL-21〉

	cm	全長	毛長	
7-0996-0701	12466	1.5	195	28 ¥2,000
7-0996-0702	12467	2.5	215	30 ¥2,200
7-0996-0703	12468	3.5	235	35 ¥2,400
7-0996-0704	12469	4.5	255	38 ¥2,600
7-0996-0705	12470	5.5	275	42 ¥2,700



⑧ プラ柄サーモブラシ 〈WBL-28〉

7-0996-0801	34063	40×全長240	¥1,650
7-0996-0802	43753	60×全長240	¥2,420
7-0996-0803	43763	75×全長240	¥3,000

毛の長さ:40



⑨ シースカバー付 料理ハケ 〈WHK-07〉

No.	
7-0996-0901	489 45×全長200 ¥450
7-0996-0902	490 30×全長200 ¥380

材質: 毛 ポリアミド樹脂 本体 ポリプロピレン
●毛が波型加工してありますのでたれ持ちが良く、塗りやすいです。
●カバーを動かすと刷毛の長さが変えられ、カバーの取り外しもできます。長さ調整は6段階。



長く、しなやか 短く、硬め

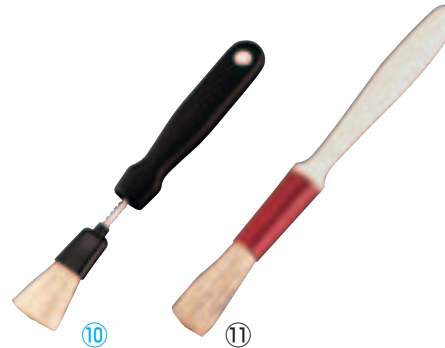

⑩ ヴォストフ シルバーポイント ペストリーブラシ 4264SP 〈BDL-53〉 ¥1,000

20×全長188 毛の長さ:30

⑪ マトファ 丸ブラシ 116020 〈WBL-14〉 7-0996-1101 ¥3,410

φ15×全長220 毛の長さ:48 (耐熱100℃)
●ケーキの上に飾ったフルーツ等にジャムやゼリー、カンテンなどをぬるのに便利なたつや出し用のブラシです。

製菓用品

シリコンマット

デコレーター・絞り袋・スパチュラ

チョコレート用品・ハケ・ゴムヘラ

製菓用型

フレキシブルモールド・天板型

パテ板・クッキー抜型

製パン用品

使い捨てモールド・カップ・ラッピング

販売トレー・バスケット・POP

和菓子用品・アメ細工類

製菓用機械

料理道具
調理小物
調理機械
厨房機器
設備
サードビズ
喫茶用品
軽食
製菓用品
棚・ラック
洗濯用
清掃用品
白衣靴
消耗品
ハンケット
ウエアー
テーブル
卓上備品
料理演出
食器
ホテル
椅子
サイン
店舗備品

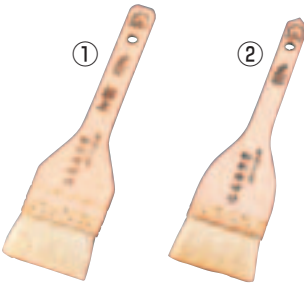

① Ω 木柄 極上 白ハケ (山羊毛)
〈BHK-36〉

	mm	全長	毛の長さ	
7-0997-0101	30	223	35	¥1,300
7-0997-0102	36	235	36	¥1,460
7-0997-0103	45	235	36	¥1,660
7-0997-0104	60	236	36	¥2,100
7-0997-0105	75	237	36	¥2,460
7-0997-0106	90	237	36	¥2,860
7-0997-0107	105	239	38	¥3,400
7-0997-0108	120	239	38	¥3,900

●三味系三段仕上げ

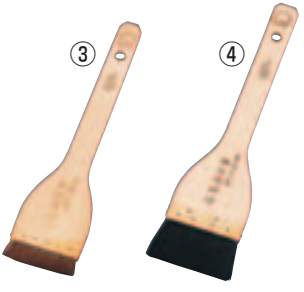

③ Ω 馬毛 タレバケ
〈BHK-02〉

	mm	全長	毛の長さ	
7-0997-0301	30	227	15	¥850
7-0997-0302	45	230	15	¥1,150
7-0997-0303	60	227	15	¥1,300

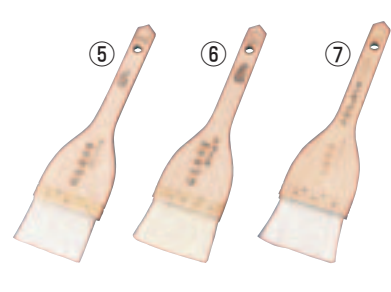

⑤ Ω 木柄 ナイロンハケ
〈WHK-04〉

	mm	全長	毛の長さ	
7-0997-0501	30	232	42	¥960
7-0997-0502	45	233	43	¥1,450
7-0997-0503	60	234	44	¥1,800

② Ω 木柄 白ハケ (山羊毛)
〈WHK-01〉

	mm	全長	毛の長さ	
7-0997-0201	30	223	33	¥660
7-0997-0202	36	223	33	¥740
7-0997-0203	45	223	35	¥780
7-0997-0204	60	226	36	¥960
7-0997-0205	75	226	36	¥1,160
7-0997-0206	90	229	36	¥1,600
7-0997-0207	105	229	36	¥1,940
7-0997-0208	120	229	36	¥2,160
7-0997-0209	150	236	36	¥2,900

④ Ω 木柄 黒ハケ (山羊毛)
〈WHK-02〉

	mm	全長	毛の長さ	
7-0997-0401	30	247	34	¥1,160
7-0997-0402	45	249	36	¥1,560
7-0997-0403	60	249	36	¥2,000
7-0997-0404	75	249	36	¥2,360
7-0997-0405	90	249	36	¥2,860

⑥ Ω 木柄 アクリルハケ
〈WHK-10〉

	mm	全長	毛の長さ	
7-0997-0601	30	225	36	¥660
7-0997-0602	45	225	36	¥800
7-0997-0603	60	226	36	¥900

⑦ Ω 厚口 ヤンルックハケ
〈WHK-16〉

	mm	全長	毛長	
7-0997-0701	30	230	40	¥1,000
7-0997-0702	45	230	40	¥1,500
7-0997-0703	60	232	42	¥1,900
7-0997-0704	75	234	42	¥2,400
7-0997-0705	90	236	43	¥3,000
7-0997-0706	105	236	43	¥3,600
7-0997-0707	120	236	43	¥4,400
7-0997-0708	150	245	43	¥5,700

ハケの選び方 Information

①極上白ハケ 白山羊毛の中でも毛切れをおこし難いものを選抜。脱毛、毛切れ防止に重点を置いた刷毛です。製菓製パンと和食洋食と幅広く使用できます。

②白ハケ 調理刷毛のスタンダード。白山羊毛を使用し調理用刷毛の中では一番含みが良くなっています。用途も幅広く和食洋食、製パンとオールマイティに使えます。

③馬毛タレ刷毛 馬毛の中でも一番柔らかな毛を使用しています。毛丈を短くすることにより適度なタレの含み具合が実現しました。寿司、和食に適しています。

④黒ハケ 黒毛の為 小麦粉、砂糖等の付着具合が一目でわかります。また、万が一の脱毛も発見し易く取り除き易いので安心です。

⑤ナイロン刷毛 ナイロン毛 (PBT) を使用することにより天然毛で懸念される毛切れの心配が無くなります。ただ、天然毛に比べ含みは悪くなります。

⑥アクリル刷毛 柔らかなアクリル繊維を使用している為パン生地やスポンジ生地等の素材を傷めることなく使用できます。製菓製パンに向いています。

⑦ヤンルック刷毛 ナイロン刷毛よりも厚みをだすことにより含みの悪さをカバーしたものです。製菓製パンに使用されます。

関連商品 その他料理用・製菓用ハケ→P.733・734



⑧ シェフ ペストリーブラシ
〈WBL-34〉

	幅	全長	
7-0997-0801	40395	25	¥1,680
7-0997-0802	40396	35	¥1,950
7-0997-0803	40397	50	¥2,100
7-0997-0804	40398	70	¥2,400
7-0997-0805	40399	95	¥3,500

毛の長さ:50

⑪ ペストリーブラシ ラウンド 40394
〈WBL-37〉 7-0997-1101 ¥2,300
φ22×295 毛の長さ:48

⑫ フック付 ペストリーブラシ
〈WBL-38〉

	幅	全長	
7-0997-1201	40401	50	¥2,400
7-0997-1202	40402	70	¥2,800

毛の長さ:50

⑨ シェフ ペストリーブラシ ラウンド 40400
〈WBL-35〉 7-0997-0901 ¥2,350
φ22×295 毛の長さ:48

⑬ フック付 ペストリーブラシ
〈WBL-39〉

	幅	全長	
7-0997-1301	40378	50	¥2,450
7-0997-1302	40379	70	¥3,300

●豚毛 毛の長さ:50

⑩ ペストリーブラシ 〈WBL-36〉

	幅	全長	毛長	
7-0997-1001	40390	35	175	¥2,050
7-0997-1002	40391	50	190	¥2,100
7-0997-1003	40392	70	205	¥2,500
7-0997-1004	40393	95	215	¥3,300

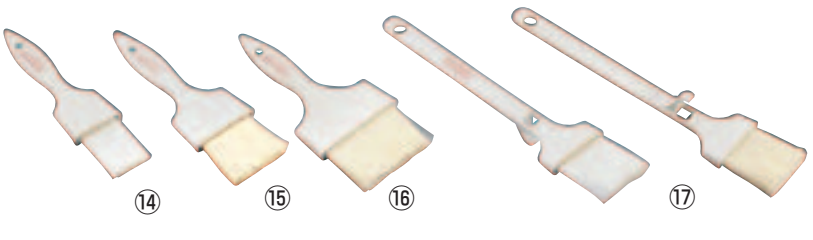

トウセル耐熱カラーペストリーブラシ ※14~17は色を御指定ください。

	クリアー	レッド	タン	サイズ	毛の長さ	
⑭ 1016 〈WBL-45〉	7-0997-1401	7-0997-1402	7-0997-1403	43×180	45	¥2,650
⑮ 1017 〈WBL-46〉			7-0997-1501	56×186		¥2,780
⑯ 1018 〈WBL-47〉	7-0997-1601	7-0997-1602	7-0997-1603	80×186		¥3,330

⑰ トウセル耐熱フック付ペストリーブラシ1020 〈WBL-48〉 ¥3,350

7-0997-1701 クリアー 55×217 毛の長さ:45
7-0997-1702 タン ●容器に引っ掛けられる便利なブラシ。

⑭~⑰材質:特殊衛生加工ナイロン 耐熱温度:160℃
●特殊衛生加工ナイロン使用により、バクテリアに侵されません。

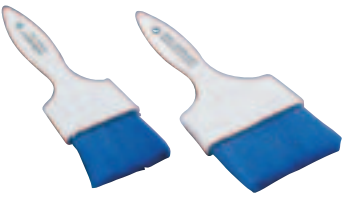

⑱ トウセル カラー ペストリー ブラシ ブルー 〈WBL-52〉

7-0997-1801	1007	56×186	¥1,060	
7-0997-1802	1008	80×186	¥1,200	

●ナイロン毛 耐熱温度88℃
●毛の長さ:45

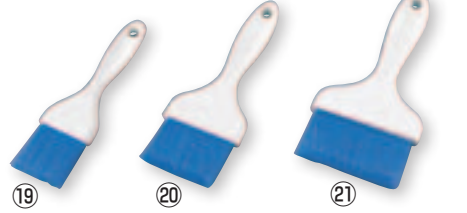

カーライル ペストリーブラシ ブルー

⑲ 40391 〈WBL-50〉 7-0997-1901 ¥2,100
50×190 毛の長さ:50

⑳ 40392 〈WBL-51〉 7-0997-2001 ¥2,500
70×205 毛の長さ:50

㉑ 40393 〈WBL-67〉 7-0997-2101 ¥3,300
95×215 毛の長さ:55
⑲⑳㉑ナイロン毛 耐熱温度130℃

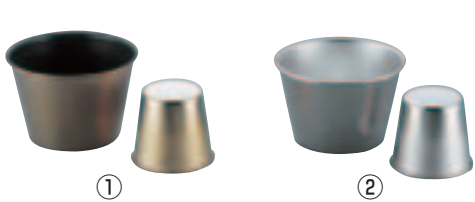

1 Ω ストロングコート プリンカップ (WPL-24)

	A	B	C	
7-0998-0101 No. 1	内50×34×46		65cc.	¥ 760
7-0998-0102 No. 2	内53×36×50		80cc.	¥ 770
7-0998-0103 No. 3	内57×40×54		100cc.	¥ 780
7-0998-0104 No. 4	内57×44×44		95cc.	¥ 770
7-0998-0105 No. 5	内56×42×32		65cc.	¥ 780
7-0998-0106 No. 6	内74×50×39		130cc.	¥ 860
7-0998-0107 特大	内80×56×56		220cc.	¥ 1,220

材質:18-8ステンレス(内面純フッ素樹脂2コート加工 ※外側はフッ素樹脂加工をする際に高熱で変色していますが材質上・使用上、共に何の問題もございません。

2 Ω 18-8 プリンカップ (WPL-07)

	A	B	C	
7-0998-0201 No. 1	内50×34×46		65cc.	¥ 340
7-0998-0202 No. 2	内53×36×50		80cc.	¥ 350
7-0998-0203 No. 3	内57×40×54		100cc.	¥ 350
7-0998-0204 No. 4	内57×44×44		95cc.	¥ 350
7-0998-0205 No. 5	内56×42×32		65cc.	¥ 330
7-0998-0206 No. 6	内74×50×39		130cc.	¥ 350
7-0998-0207 特大	内80×56×56		220cc.	¥ 420

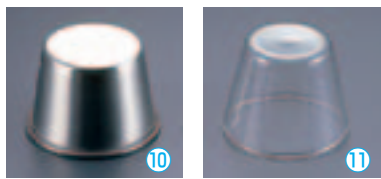

10 18-8 焼型(プリン型) (WYK-10) E

7-0998-1001 PP-619	¥ 900
内(A)60×(B)45×(C)50	110cc.
7-0998-1002 PP-620	¥ 1,050
内(A)70×(B)53×(C)55	170cc.

11 耐熱ガラス製 プリンカップ (WPL-35) E

7-0998-1101 KBT904	¥ 330
内(A)70×(B)43×(C)52	100cc.
7-0998-1102 KBT905	¥ 350
内(A)78×(B)53×(C)60	150cc.



3 ブラック・フィギュア プリントタイプ カップケーキ焼型 (WPL-06)

	A	B	C	
7-0998-0301 D-036 LL	内80×57×55		200cc.	¥ 400
7-0998-0302 D-037 L	内73×51×35		100cc.	¥ 350
7-0998-0303 D-038 M	内67×47×35		80cc.	¥ 350
7-0998-0304 D-039 S	内60×41×32		65cc.	¥ 350

材質:スチール/フッ素樹脂加工

4 フッ素加工 プリンカップ 大 (WPL-42) 7-0998-0401 ¥260

内(A)73×(B)58×(C)36	120cc.
--------------------	--------

材質:スチール/フッ素加工

■ご使用上の注意

材質がスチール製のフッ素樹脂加工等の商品は水分を残したまま放置されますとサビる事がありますのでご注意ください。

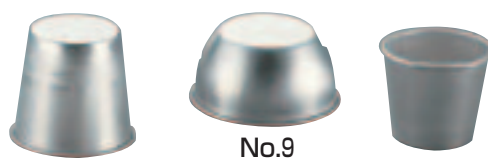
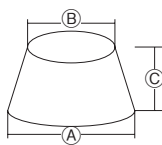

12 アルミ プリンカップ (WPL-08)

	A	B	C	
7-0998-1201 No. 1	内50×35×46		75cc.	¥ 300
7-0998-1202 No. 2	内53×37×50		90cc.	¥ 290
7-0998-1203 No. 3	内55×40×54		110cc.	¥ 300
7-0998-1204 No. 4	内55×45×44		90cc.	¥ 290
7-0998-1205 No. 5	内55×43×32		65cc.	¥ 260
7-0998-1206 No. 6	内73×48×39		120cc.	¥ 300
7-0998-1207 No. 7	内64×46×32		75cc.	¥ 260
7-0998-1208 No. 8	内73×53×30		100cc.	¥ 290
7-0998-1209 No. 9	内63×41×33		80cc.	¥ 330
7-0998-1210 No. 10	内70×44×20		60cc.	¥ 330
7-0998-1211 別大	内91×65×61		300cc.	¥ 450



5 デバイヤー 18-10 プリンカップ (WPL-19)

7-0998-0501 3095-45	¥ 1,800
内(A)45×(B)33×(C)42	50cc.
7-0998-0502 3095-55	¥ 2,000
内(A)55×(B)40×(C)53	105cc.
7-0998-0503 3095-65	¥ 2,100
内(A)65×(B)47×(C)60	170cc.

6 18-8 プリンカップ (WPL-09)

	A	B	C	cc.
7-0998-0601 大	内73×52×36		110	¥ 330
7-0998-0602 中	内67×48×35		90	¥ 320
7-0998-0603 小	内60×43×33		65	¥ 300

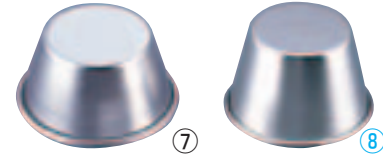

7 OD 18-8 プリンカップ (WPL-39)

	A	B	C	c.c.
7-0998-0701 特大	内80×55×56		200	¥ 460
7-0998-0702 大	内73×57×36		110	¥ 330
7-0998-0703 中	内66×46×35		90	¥ 330
7-0998-0704 小	内60×40×31		60	¥ 320

8 18-8 プリン型 (WPL-58) E

7-0998-0801 DL-6234 大	¥ 330
内(A)69×(B)45×(C)38	90cc.
7-0998-0802 DL-6236 中	¥ 310
内(A)64×(B)43×(C)41	80cc.
7-0998-0803 DL-6237 小	¥ 280
内(A)62×(B)43×(C)34	60cc.

9 アルミ 富士山型プリンカップ (WPL-55)

	内径	深さ	
7-0998-0901 大	146(37)×85	500cc.	¥ 2,400
7-0998-0902 小	86(26)×69	150cc.	¥ 1,200

iwaki 材質:耐熱ガラス製

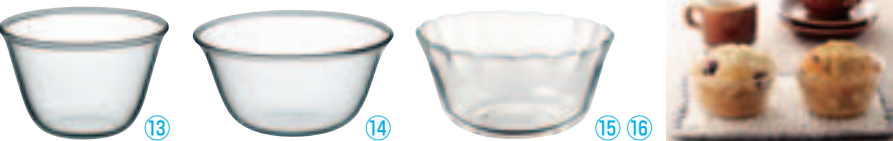

iwaki スィーツカップ

13 ゼリー KBT942

(WSI-21)E 7-0998-1301	¥ 450
φ80×H55	160cc.

14 ヨーグルト KBT943

(WSI-23)E 7-0998-1401	¥ 480
φ90×H48	170cc.

15 iwaki カスタードカップ

(WKS-18) E

7-0998-1501 KBC464N	φ120×H48	300cc.	¥ 460
7-0998-1502 KBC465N	φ140×H51	430cc.	¥ 500

16 iwaki カスタードカップ KBC463N

(WKS-19)E 7-0998-1601	¥ 400
φ100×H48	180cc.



17 ブラック・フィギュア ゼリータイプ カップケーキ焼型 (WZL-02) ¥ 350

7-0998-1701 D-031 梅	内φ67×H37	80cc.
7-0998-1702 D-032 桜	内φ67×H37	80cc.
7-0998-1703 D-033 菊	内φ67×H37	90cc.

材質:スチール/フッ素樹脂加工

※水分を残したまま放置されますとサビる事があります。

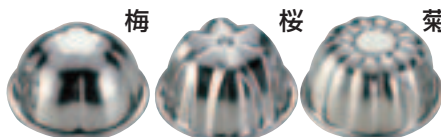

18 18-8 ゼリー型 (WZL-63) ¥ 300

7-0998-1801 梅	内φ65×H36	80cc.
7-0998-1802 桜	内φ65×H35	80cc.
7-0998-1803 菊	内φ65×H36	90cc.

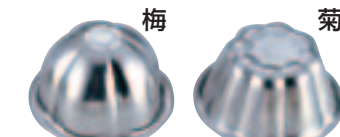

19 OD 18-8 ゼリーカップ 特大 (WZL-75) ¥ 460

7-0998-1901 梅	内φ78×H48	180cc.
7-0998-1902 菊	内φ85×H40	150cc.



20 OD 18-8 ゼリー型 (WZL-76) ¥ 330

7-0998-2001 梅	内φ68×H35	90cc.
7-0998-2002 桜	内φ67×H35	100cc.
7-0998-2003 菊	内φ68×H35	90cc.



21 フッ素加工 プリンカップ (WPL-40) ¥ 260

内(A)73×(B)58×(C)37 120cc.

7-0998-2101 パンダ	7-0998-2104 カニ
7-0998-2102 コアラ	7-0998-2105 汽車
7-0998-2103 ペンギン	7-0998-2106 飛行機

材質:スチール/フッ素樹脂加工

※水分を残したまま放置されますとサビる事があります。



22 18-8 なかよし プリンカップ (WPL-10) ¥ 300

内(A)75×(B)60×(C)36 約135cc.

7-0998-2201 ゾウくん	7-0998-2204 ワンちゃん
7-0998-2202 パンダくん	7-0998-2205 ウサちゃん
7-0998-2203 ブーちゃん	7-0998-2206 リスちゃん



23 OD 18-8 プリンカップ (WPL-41) ¥ 330

内(A)73×(B)58×(C)37 120cc.

7-0998-2301 パンダ	7-0998-2304 カニ
7-0998-2302 コアラ	7-0998-2305 汽車
7-0998-2303 ペンギン	7-0998-2306 飛行機

料理道具
調理小物
調理機械
厨房機器
サービス用品
喫茶用品
軽食
製菓用品
棚・ラック
洗濯用
清掃用品
白衣
消耗品
ウェット
フロッグ
ウェアー
テーブル
卓上用品
料理演出
グラス
食器
ホテル用品
椅子
サイン
店舗用品

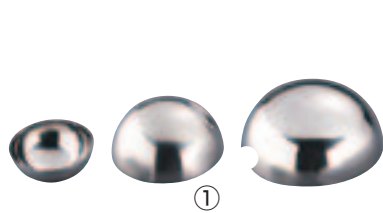

1 Ω 18-8 ポンプ型〈WBV-03〉

	c.c.	内径	深さ	¥
7-0999-0101	10	35	15	440
7-0999-0102	20	43	18	450
7-0999-0103	30	52	22	460
7-0999-0104	36	52	23	480
7-0999-0105	40	57	25	490
7-0999-0106	50	61	27	510
7-0999-0107	60	64	29	525
7-0999-0108	70	67	29	560
7-0999-0109	80	72	31	570
7-0999-0110	90	74	32	580
7-0999-0111	100	77	36	590
7-0999-0112	120	80	37	630
7-0999-0113	150	87	39	715
7-0999-0114	180	93	40	750
7-0999-0115	250	100	46	910
7-0999-0116	360	113	50	1,210
7-0999-0117	540	131	57	1,730
7-0999-0118	900	152	62	2,410
7-0999-0119	1,000	157	69	2,620
7-0999-0120	1,800	202	79	3,680
7-0999-0121	2,000	208	86	4,410

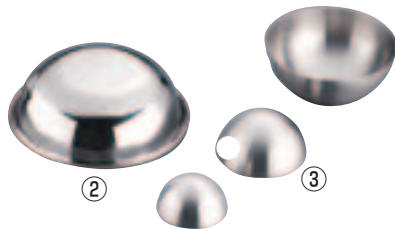

2 Ω 18-0 ポンプ型〈WBV-06〉

	cm	内径	深さ	c.c.	¥
7-0999-0201	15	150	45	700	800
7-0999-0202	18	180	55	1,150	1,000
7-0999-0203	21	210	65	1,500	1,100

3 Ⓜ マトファ 18-10 ポンプ型〈WBV-01〉

	内径	深さ	c.c.	¥
7-0999-0301	340	40	60	3,300
7-0999-0302	340	40	90	4,500
7-0999-0303	340	40	150	5,050
7-0999-0304	340	40	480	7,200
7-0999-0305	340	40	720	9,500
7-0999-0306	340	40	1,000	11,800
7-0999-0307	340	40	1,460	12,100

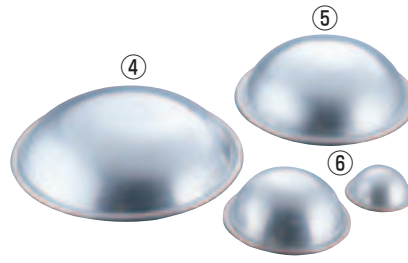

4 アルミ ポンプ浅型〈WBV-20〉

	cm	内径	深さ	c.c.	¥
7-0999-0401	18	180	35	700	1,200
7-0999-0402	21	210	45	900	1,270

5 アルミ ポンプ深型〈WBV-21〉

	cm	内径	深さ	c.c.	¥
7-0999-0501	21	210	75	1,600	1,270
7-0999-0502	24	240	75	1,900	1,620

6 アルミ ポンプ型〈WBV-04〉

	cm内径	深さ	c.c.	¥	
7-0999-0601	5	50	25	30	370
7-0999-0602	7	70	35	80	420
7-0999-0603	8	80	37	120	470
7-0999-0604	9	90	45	200	500



7 18-8 レモン型ポンプ〈WBV-13〉

	c.c.	内径	深さ	¥
7-0999-0701	30	53	39	830
7-0999-0702	40	60	55	840
7-0999-0703	60	65	60	850

8 18-8 筒型ポンプ〈WBV-14〉

	c.c.	内径	深さ	¥
7-0999-0801	90	56	38	820
7-0999-0802	144	63	44	920
7-0999-0803	180	69	50	1,060

9 18-8 V型ポンプ〈WBV-15〉

	c.c.	上径	下径	深さ	¥	
7-0999-0901	13	内10	33	30	780	
7-0999-0902	30	低	内13	39	45	790
7-0999-0903	30	高	内10	35	60	790
7-0999-0904	45	内13	41	60	790	
7-0999-0905	53	内16	42	66	1,000	

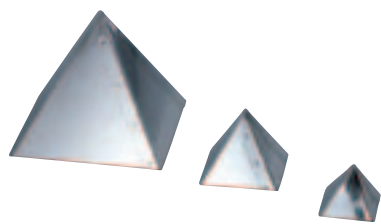

10 Ⓜ マトファ 18-10 ピラミッドポンプ型〈WBV-02〉

	内径	深さ	c.c.	¥
7-0999-1001	72	57	18	1,430
7-0999-1002	72	57	38	1,540
7-0999-1003	72	57	62	1,760
7-0999-1004	72	57	490	3,190
7-0999-1005	72	57	790	3,850
7-0999-1006	72	57	1,200	4,290

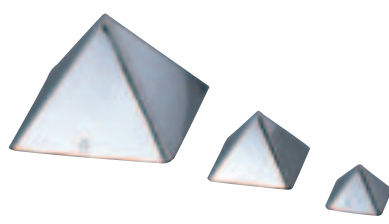

11 デバイヤー 18-10 ピラミッドポンプ型〈WBV-12〉

	内径	深さ	c.c.	¥
7-0999-1101	30	23	27	1,800
7-0999-1102	60	23	40	2,300
7-0999-1103	75	23	52	2,900
7-0999-1104	90	23	60	3,000
7-0999-1105	120	23	80	3,600
7-0999-1106	150	23	100	4,800

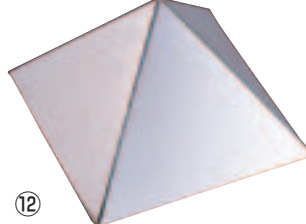

12 UK 18-8 ピラミッドポンプ型〈WBV-23〉

	c.c.	高さ	¥
7-0999-1201	10	40	1,800
7-0999-1202	50	60	2,700
7-0999-1203	90	75	3,700
7-0999-1204	160	90	4,800
7-0999-1205	390	120	7,100
7-0999-1206	770	150	11,000



13 アルミ カサター 〈WKS-14〉

7-0999-1301	¥5,000
-------------	--------

φ105×H95
●外枠満水容量500c.c.
●内枠有効容量270c.c.

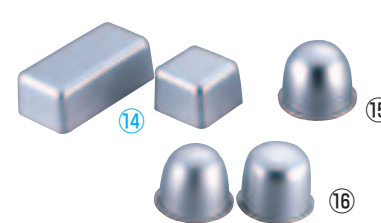
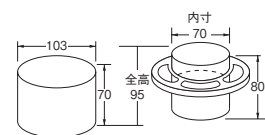

14 アルミ 角型ポンプ 〈WBV-16〉

	内径	深さ	c.c.	¥
7-0999-1401	長方形 98×48	34	150	¥870
7-0999-1402	正方形 48×48	34	70	¥690

15 アルミ 高型ポンプ 〈WBV-05〉

	内径	深さ	c.c.	¥
7-0999-1501	大 50	45	65	¥770
7-0999-1502	中 45	42	55	¥650
7-0999-1503	小 40	40	35	¥460

16 アルミ 特深ポンプ 〈WBV-17〉

	No.	内径	深さ	c.c.	¥
7-0999-1601	1	50	45	75	¥660
7-0999-1602	2	50	45	65	¥660
7-0999-1603	3	50	35	55	¥660
7-0999-1604	4	42	40	35	¥600
7-0999-1605	5	40	31	30	¥600



17 プリキ 盃型カップ フチ巻型 〈WKT-M0〉

	(A)	(B)	(C)	¥	
7-0999-1701	大	内80	49	H20	70c.c. ¥600
7-0999-1702	中	内72	40	H19	45c.c. ¥570
7-0999-1703	小	内50	29	H17	30c.c. ¥570

18 プリキ 盃型カップ フチなし型 〈WKT-M1〉

	(A)	(B)	(C)	¥	
7-0999-1801	大	内58	34	H14	30c.c. ¥560
7-0999-1802	小	内40	21	H14	15c.c. ¥560

19 アルミ カルカン型 〈WKL-12〉

7-0999-1901	大	内φ50	×H45	75c.c.	¥510
7-0999-1902	小	内φ46	×H42	60c.c.	¥490

20 PP カルカン型 〈WKL-13〉

7-0999-2001	¥86
-------------	-----

内 φ71×H31 70c.c.

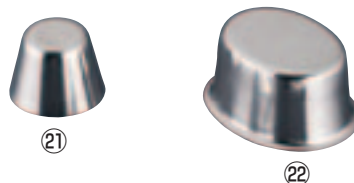
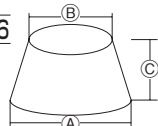

21 18-8 アスピック 〈WAS-02〉

7-0999-2101	大	内A44	×B28	×C H33	36c.c.	¥340
7-0999-2102	中	内A40	×B27	×C H27	27c.c.	¥310
7-0999-2103	小	内A33	×B22	×C H25	18c.c.	¥280

22 Ω 18-8 オーバル型アスピック 〈WAS-04〉

7-0999-2201	¥1,320
-------------	--------

内 A74×B54×C61×H45 H40 120c.c.



23 ゴーベル オーバル型アスピック 230210

7-0999-2301	¥1,050
-------------	--------

内 A75×B55×C62×H40 120c.c.
●スチール/フッ素樹脂加工

24 ゴーベル オーバル型アスピック スター 230310

7-0999-2401	¥1,150
-------------	--------

内 A75×B55×C62×H40 120c.c.
●スチール/フッ素樹脂加工