

消耗品

毎日使う物だからこそ、
安心の品質を。

気付いた時、忘れずに揃えておきたい必須道具の数々。
衛生・品質管理もバッチリこなす安心の性能と、手に馴染む使い勝手、
そして、抜群のコストパフォーマンスで日々の作業をサポートします。

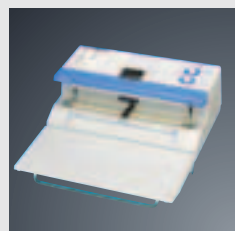

P.1433 密封包装機

食肉加工品をはじめ、漬け物・惣菜など
少量多品種の製品パッキング等に
ご使用いただけます。



P.1436 シーラー

簡単にワンタッチシールが出来ます。



P.1448 18-8 テープカッター
カッティングクリーン

ご使用後は殺菌保管庫で
保管が出来ますので、とても衛生的です。



P.1439 ラップ

食材を美味しく、新鮮に保ちます。

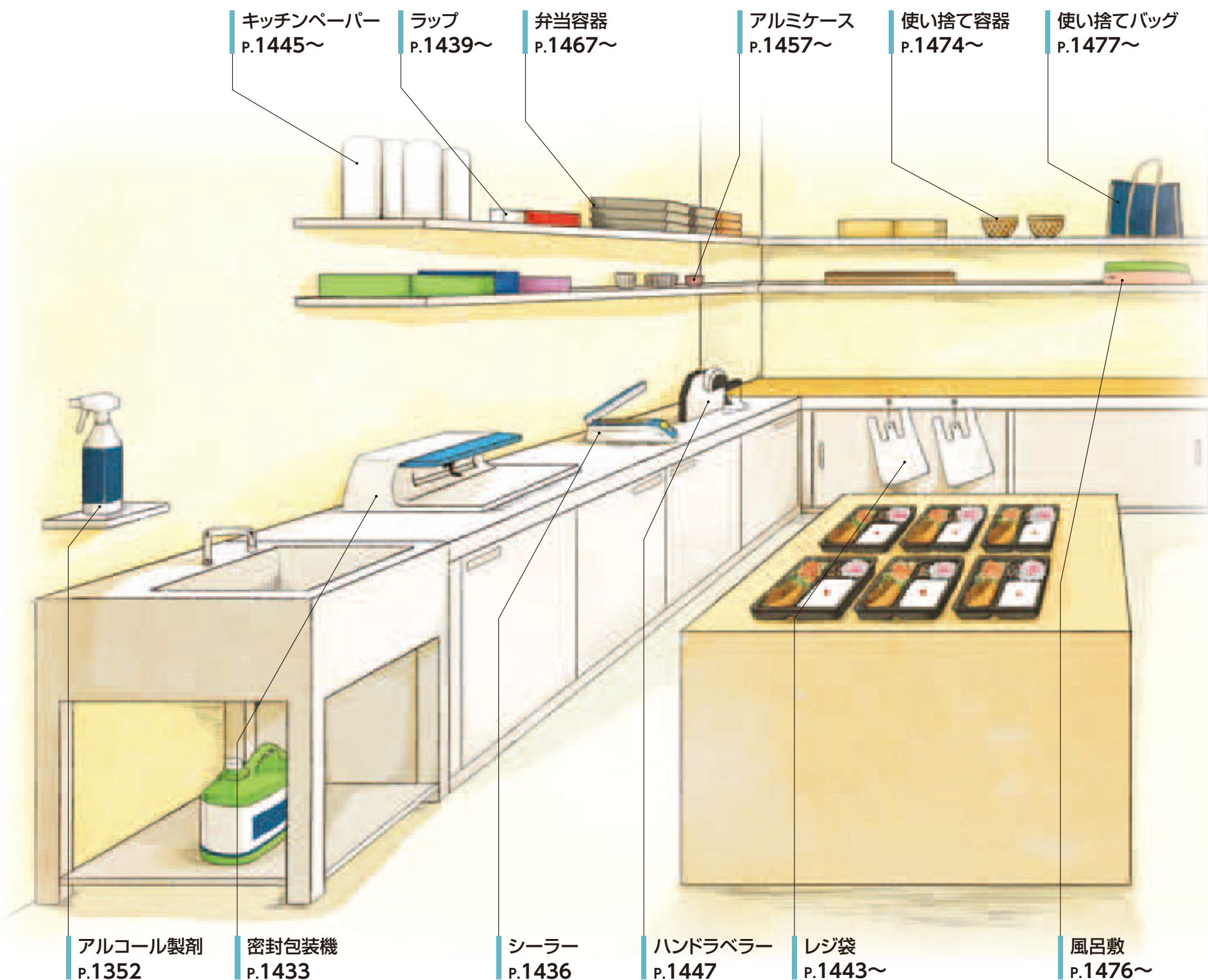

キッチンペーパー
P.1445～

ラップ
P.1439～

弁当容器
P.1467～

アルミケース
P.1457～

使い捨て容器
P.1474～

使い捨てバッグ
P.1477～

アルコール製剤
P.1352

密封包装機
P.1433

シーラー
P.1436

ハンドラベラー
P.1447

レジ袋
P.1443～

風呂敷
P.1476～

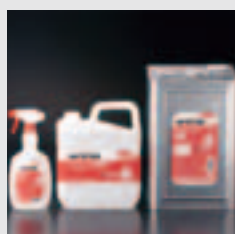

P.1352 消毒液

食品の品質保持、食器調理器具・手指などの衛生管理にご使用いただけます。



P.1461 割箸

多様な形状は用途に合わせてご利用出来ます。

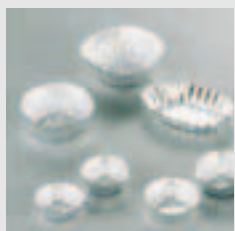

P.1457 アルミケース

豊富なサイズは多様なご使用に合わせられるので、とても便利です。



P.1473 レースペーパー

クッキーやケーキに敷いたり、ラッピングのアクセントとしてもご利用いただけます。

トスパックシリーズ

■ロアチャンバー浅い掘り込み入り設計。(V-392)

- チャンバー底面に浅い掘り込みを入れる事で、シール位置が高くなり、液体を安定して包装可能。掃除がしやすく、常に衛生的な庫内。
- あらゆる角度からバック作業を確認できる、「クリアドームチャンバー」の採用。
- 液晶タッチパネルナビ採用で、誰でも簡単シンプル操作。
- 「液受トレイ」の採用で、万一液体がこぼれても安心設計。

■タッチパネルタイプ(V-492G)

- 液晶タッチパネルナビ採用で、誰でも簡単操作。
- コース設定を簡単に変更可能
- 真空時間(秒)と真空圧力(%)がワンタッチで切替可能。
- 何処から見ても見やすいTFT液晶カラータッチパネル採用。

■チャンバー傾斜型(V-307GII)

- 多量の液体や粉末もらくらくパック。
- ※波型ヒーターを標準装備

■卓上量産型(V-455G-I)

- 両サイドシール方式で左右同時にパック。



①



②



③



④

① 自動真空包装機 トスパック V-392

〈XSV-94〉 7-1431-0101 ¥680,000
423×625×H380

② 自動真空包装機 トスパック V-492G型 (ガス封入機能付)

〈XSV-79〉 7-1431-0201 ¥1,029,000 200V
540×740×H470

③ 自動真空包装機 トスパック V-307G II型 (ガス封入機能付・上下シール方式)

〈XSV-54〉 7-1431-0301 ¥788,000
390×635×H460

- 多量の液体や粉末もらくらくパック
- 特殊な厚手の袋も確実にシール
- 波型ヒーターを標準装備

④ 自動真空包装機 トスパック V-455G-I型 (ガス封入機能付)

〈XSV-80〉 7-1431-0401 ¥1,019,000 200V
583×563×H470

- 両サイドシール方式で左右同時にパック。

■チャンバー寸法図

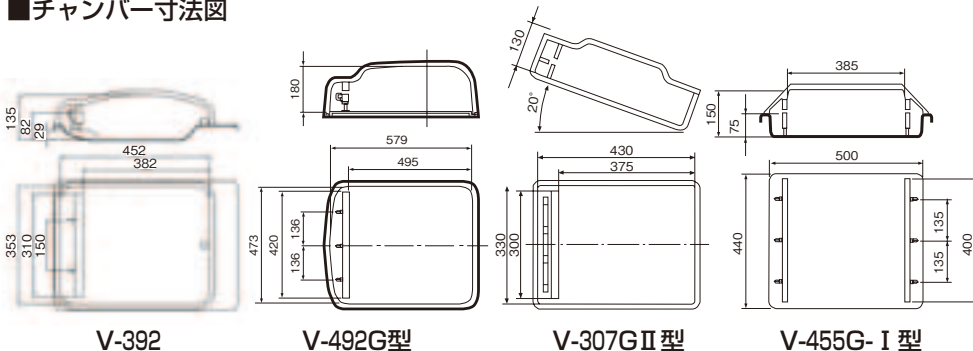

■仕様

型 式	V-392	V-492G型	V-307G II型	V-455G-I型
内 寸 法 (mm)	353×452×H135	473×579×H180	330×430×H130	500×440×H150
容 積 (ℓ)	14.1 (スパーサー使用時12.8)	40 (スパーサー使用時32)	17	29 (スパーサー使用時23)
シール有効寸法 (mm)	310	420	300 (10mm幅) × 2 (上下)	400 × 2 (左右)
最大包装材寸法	300×450	400×600	300×400	400×500
真空ポンプ (ℓ/min)	167 (50Hz)	416 (50Hz)	142 (50Hz)	416 (50Hz)
ガス封入装置機能	無し	標準装備 ノズル3本	標準装備 ノズル4本	標準装備 ノズル 左右3本
電 源	単相100V 50/60Hz	3相200V 50/60Hz	単相100V 50/60Hz	3相200V 50/60Hz
定格消費電力 (kW)	1.1	2.3	1.2	3.6
電動機容量 (kW)	0.55	0.9 (50Hz)	0.55	0.9 (50Hz)
質 量 (kg)	49	76	60	81

冷たいものと温かいもののパックが1台で可能に!

- 温度測定機能とコースプログラムでホットパックが可能になりました。
- 食材の温度に合わせてモードを使い分けてより効率的に。
- タッチパネルで簡単ワンタッチ選択。

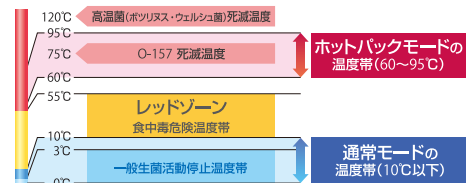

⑤ 卓上型真空包装機 トスパック ホット HVP-282

〈XSV-84〉 7-1431-0501 ¥585,000
320×535×H446

⑥ 卓上型真空包装機 トスパック ホット HVP-382-N

〈XSV-90〉 7-1431-0601 ¥898,000
418×641×H468

- 厚み100mmまでのブロック肉等もらくらくパック。
- 介護食で注目の「凍結含浸調理プログラム」搭載。
- 真空ポンプの性能を維持する「ポンプクリーニング機能」搭載。

⑦ 卓上型真空包装機 トスパック ホット HVP-482

〈XSV-86〉 7-1431-0701 ¥1,177,000 200V
540×740×H470

■仕様

型 式	HVP-282	HVP-382-N	HVP-482
チャンバー内寸法 (mm)	255×320×H55	350×453×H100 (標準トレイ取外し時)	473×579×H100
シール有効寸法 (mm)	220	310	420
最大包装材寸法 (mm)	通常モード200×320 ホットパックモード200×300	通常モード300×450 ホットパックモード300×400	通常モード400×600 ホットパックモード400×500
真空ポンプ (ℓ/min)	133/160ℓ/min 50/60Hz	167/200ℓ/min 50/60Hz	416/500ℓ/min 50/60Hz
パ ッ ク 容 量	1kgまで	3kgまで	5kgまで
電 源	単相100V 50/60Hz	単相100V 50/60Hz	3相200V 50/60Hz
電動機容量 (kW)	0.35/0.45kW 50/60Hz	0.55kW 50/60Hz	0.9/1.1kW 50/60Hz
定格消費電力 (kW)	1.35kW 50/60Hz	1.1kW 50/60Hz	2.3kW 50/60Hz
製 品 質 量 (kg)	33	49	75

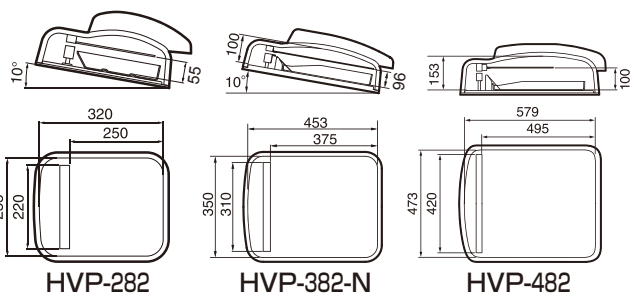

操作もシンプルな小型タイプ



① 小型真空包装機 170930001

〈XSV-95〉 7-1432-0101 ¥192,000

330×480×H350

- シンプル操作で、店頭、厨房でも使いやすいコンパクトサイズです。
- 高耐久アクリル製フタなので進行状況がよく見えます。 ※連続使用時間は最大45分です。それ以上の場合は2時間ほど休ませてください。

■仕様

チャンパー内寸法(mm)	280×380×H90
シール有効寸法(mm)	長さ250×幅8
最大包装材寸法(mm)	250×380
真空ポンプ能力(ℓ/min)	167/200ℓ/min 50/60Hz
電源	単相100V 50/60Hz
消費電力(kW)	ヒーター加熱時:1.05 真空ポンプ運転時:0.52
製品質量(kg)	30



② シューア 小型真空包装機 NL-280V-10

〈XSV-89〉 7-1432-0201 ¥448,000

372×470×H350

- オイルレス真空ポンプを搭載。オイル交換のコストや手間がかからず、オイルの匂い移りも心配ありません。
- 10mm幅の強力ヒーターでシールミスを削減し、袋を無駄にしません。
- ヒーターユニットは取り外し可能で真空槽の清掃も簡単です。
- 設定した真空度と大気圧を繰り返すことにより調味液等の食材への浸透を促進させる「スピード浸透モード」を搭載。

■仕様

電源	単相100V 50/60Hz
消費電力	ヒーター加熱時:1,100W 真空ポンプ運転時:370W/420W
シール有効寸法(mm)	長さ280×幅10
接着部温度	約250℃
真空ポンプ能力	約77ℓ/分
到達真空度	約-99kPa以上
真空槽寸法(mm)	300×350×H105
最大包装材寸法(mm)	幅280×長さ350
質量	27.5kg
電源コード長さ	1.8m



③ 真空包装袋 エスラップ 〈XSV-96〉

● 構成:ナイロン/PE/LL

品番	サイズ(mm)	入数(C/S)	価格
7-1432-0301	A6-1020	100×200 5,000	¥30,000
7-1432-0302	A6-1323	130×230 4,000	¥34,000
7-1432-0303	A6-1420	140×200 4,000	¥32,000
7-1432-0304	A6-1425	140×250 3,000	¥30,000
7-1432-0305	A6-1525	150×250 3,000	¥31,000
7-1432-0306	A6-1530	150×300 3,000	¥37,000
7-1432-0307	A6-1626	160×260 3,000	¥34,000
7-1432-0308	A6-1727	170×270 2,000	¥25,000
7-1432-0309	A6-1828	180×280 2,000	¥27,000
7-1432-0310	A6-2030	200×300 2,000	¥32,000
7-1432-0311	A6-2035	200×350 2,000	¥37,000
7-1432-0312	A6-2040	200×400 1,500	¥32,000
7-1432-0313	A6-2333	230×330 1,500	¥30,000
7-1432-0314	A6-2530	250×300 1,500	¥30,000
7-1432-0315	A6-2535	250×350 1,500	¥34,000
7-1432-0316	A6-2540	250×400 1,000	¥26,000
7-1432-0317	A6-2838	280×380 1,000	¥27,000
7-1432-0318	A6-3040	300×400 1,000	¥31,000
7-1432-0319	A6-3045	300×450 1,000	¥34,000
7-1432-0320	A6-3550	350×500 500	¥22,000

- -40℃の冷凍から100℃で30分のボイルが可能です。
- シール強度にすぐれ、耐油、耐熱性にもすぐれた汎用タイプです。
- 厚み0.06mm

水タンク搭載で水気が多い食材も安心

④ 真空包装機脱気式 NL-302S-5WA (水タンク付)

〈XSV-97〉 7-1432-0401 ¥98,000

390×392×H150

電源:AC100V 50/60Hz

定格消費電力:630W

到達真空度:-95kPa以上

接着部温度:250℃

脱気速度:約16ℓ/分

シール時間:0~6.0秒(1秒間隔)

シール有効寸法:長さ300mm×幅5mm

機能:自動真空/手動真空切替可

最大連続使用:2時間

質量:約8.4kg

電源コードの長さ:1.8m

標準水タンク容量:130c.c.

- 手動真空シールモードで柔らかい食材も形状を壊さずに真空パックできます。
- 真空せずシーラーとしての使用も可能です。
- ⑥⑦の専用袋をご使用ください。



⑤ NL-302S-5WA専用水タンク OP-MT300

〈XSV-98〉 7-1432-0501 ¥25,000

φ116×H129

容量:600c.c.

付属品:接続チューブ×2

- 水気が多い食材のパック作業に便利な大きめの水タンクです。



⑥ NL-302S-5WA専用ロール袋(2本入)

〈XSV-92〉 7-1432-0601 ¥3,500

幅30cm×長さ15m

⑦ NL-302S-5WA専用袋(100枚入)

〈XSV-93〉

7-1432-0701 幅20cm×長さ30cm ¥2,000

7-1432-0702 幅30cm×長さ40cm ¥3,500

コンパクトな卓上タイプの高性能密封包装機!

- 吸気もシールも、ボタンを押すだけのワンタッチ操作。
- ノズルで袋内の空気を強力吸引。
- ヒートシールでしっかり密封。

- 吸水クリーニングにより、ポンプ内の洗浄が可能。
- ノズル・集水タンクが取外せてお手入れ簡単。
- 店頭、厨房でも使いやすいコンパクトサイズ。

上下ダブルヒーターを採用したハイグレードタイプ

- シールヒーター幅3mm、上下加熱タイプ。
- アルミラミネートフィルム、ガゼットや背張りタイプの袋もシール可能。
(素材、厚みによってはシールできない場合もあります)
- 食肉加工品などの製品パッキング、防塵包装、帯電防止包装などに。

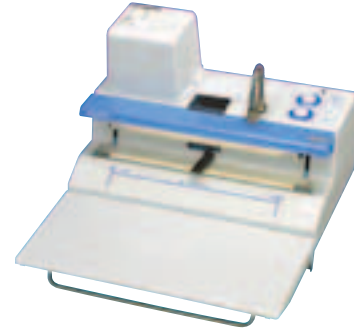
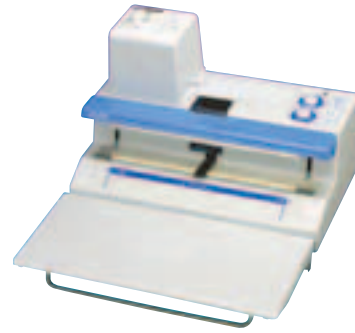
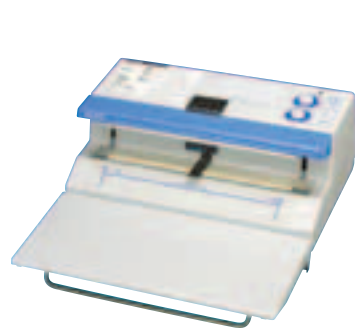

付属品

- シールヒーター 上下各1本
- テフロンテープ 上下各1枚
- ノズル用テフロンテープ 2枚
- ノズル掃除具 1個
- シールヒーター交換用具 1個
- 排水ホース 1本・本体カバー 1枚
- 試供袋 旭化成パックス(飛竜ほか) 1式

① 業務用卓上密封包装機 SQ-203S (シール幅3mmタイプ)

〈XSV-63〉 7-1433-0101 ¥186,000
410×260×H177

② 業務用卓上密封包装機 SQ-205S (シール幅5mmタイプ)

〈XSV-66〉 7-1433-0201 ¥198,000
410×260×H287

③ 業務用卓上密封包装機 SQ-303W

〈XSV-64〉 7-1433-0301 ¥226,000
410×260×H287

①②共通付属品

- シールヒーター 3本
- テフロンテープ 3枚
- ノズル清掃具 1個
- シールヒーター交換用具 1個
- 排水ホース 1本・本体カバー 1枚
- 試供袋 旭化成パックス(飛竜) 1式

仕様

型式	SQ-203S	SQ-205S	SQ-303W
電源		単相100V 50/60Hz	
定格消費電力	530W	720W	740W
吸気性能		水銀柱 50/60Hz-66.7KPa (ノズル 外気温度 25℃)	
接着部温度	160℃		180℃
温度過昇防止装置		電子式保護装置	
電源コードの長さ		2m	
質量	13.5kg	15.3kg	15.5kg
吸気時間		連続 約2~10秒	
シール時間		約1~4秒	
シール可能幅	290mm以下		275mm以下
機能	吸気シール・シールのみ		
最大連続使用 (表示以上使用されると安全装置が働くことがあります。)		●吸気シール 3回/分 ●シールのみ 6回/分	



④ SQドレン SQ-01M (全機種対応) (水もの専用オプション)

〈XSV-03〉 7-1433-0401 ¥18,000

最大吸水量:1回の吸水につき200c.c.
排水時間:約20秒/200c.c.(水使用時)
許容真空度:-600mmHg(最大時)
保護装置:オーバーフロー防止弁
(ポンプ内部への吸い込みを抑制する)
使用温度:5℃~60℃



- 水もの吸引(酸素除去)の完成度を高めます。
- 水もの吸引の連続使用を可能にする。
(タンク内に溜まった液体をシール後自然に排出するので集水タンクをはずす手間がいりません。)
- SQドレン取付状態での水もの以外効果は従来の通り。
- 終業時の洗浄も簡単。(真水の吸引による水洗い)
- 本体への取付操作も簡単。

業務用卓上密封包装機(SQシリーズ)専用袋 飛竜 用途に応じて選べる4タイプ

※規格サイズ以外にも特注品の御注文も承ります。



⑤ 飛竜Nタイプ (XSV-07)

●構成:ナイロン/PE

品番	サイズ(mm)	入数(C/S)	価格
7-1433-0501	N-1 120×200	2,000	¥24,000
7-1433-0502	N-2 120×230	2,000	¥27,700
7-1433-0503	N-3 130×200	2,000	¥25,800
7-1433-0504	N-4 140×200	2,000	¥27,400
7-1433-0505	N-5 150×250	2,000	¥34,800
7-1433-0506	N-6 160×250	2,000	¥36,900
7-1433-0507	N-7 170×250	2,000	¥40,800
7-1433-0508	N-8 180×260	1,000	¥22,800
7-1433-0509	N-9 200×300	1,000	¥28,100
7-1433-0510	N-10 240×350	1,000	¥37,500
7-1433-0511	N-11 270×400	1,000	¥55,000
7-1433-0512	N-12 300×450	1,000	¥66,200
7-1433-0513	N-S1 260×660	500	¥39,100
7-1433-0514	N-S3 290×660	500	¥47,000

- ヒートシール性、シール強度にすぐれた汎用タイプ。
- 40℃の冷凍からサラダ油70℃、水85℃で30分のボイルが可能。
- ★マークはメーカーより直送になります。

⑥ 飛竜BNタイプ (XSV-37)

●構成:ナイロン/PE

品番	サイズ(mm)	入数(C/S)	価格
7-1433-0601	BN-1 120×200	2,000	¥26,400
7-1433-0602	BN-2 130×200	2,000	¥27,700
7-1433-0603	BN-3 140×200	2,000	¥29,800
7-1433-0604	BN-4 150×220	2,000	¥34,000
7-1433-0605	BN-5 160×250	2,000	¥40,600
7-1433-0606	BN-6 170×250	2,000	¥44,800
7-1433-0607	BN-7 180×270	1,000	¥25,000
7-1433-0608	BN-8 200×300	1,000	¥30,800
7-1433-0609	BN-9 220×330	1,000	¥36,500
7-1433-0610	BN-10 240×360	1,000	¥42,900
7-1433-0611	BN-11 250×370	1,000	¥46,600
7-1433-0612	BN-12 270×400	1,000	¥60,200
7-1433-0613	BN-13 300×450	1,000	¥72,300
7-1433-0614	BN-14 320×480	1,000	¥85,200
7-1433-0615	BN-15 350×500	1,000	¥97,400

- 40℃の冷凍から90℃で30分のボイルが可能。
- ヒートシールの強度にすぐれ、耐油、耐熱性にもすぐれています。
- 大型サイズを加えた豊富な品揃え。

⑦ 飛竜HNタイプ (XSV-09)

●構成:ナイロン/特殊PE

品番	サイズ(mm)	入数(C/S)	価格
7-1433-0701	HN-101 130×230	2,000	¥35,000
7-1433-0702	HN-102 150×250	2,000	¥41,900
7-1433-0703	HN-103 160×250	2,000	¥44,800
7-1433-0704	HN-104 180×260	1,000	¥26,400
7-1433-0705	HN-105 200×300	1,000	¥32,900
7-1433-0706	HN-106 240×350	1,000	¥49,300
7-1433-0707	HN-107 270×400	1,000	¥67,800
7-1433-0708	HN-108 300×450	1,000	¥84,800

- 40℃の冷凍から100℃で30分のボイルが可能。
- 耐油性にすぐれ、熱にも抜群の強さをもち、油性食品にもピッタリ。

⑧ 飛竜KNタイプ (XSV-08)

●構成:Kナイロン/PE

品番	サイズ(mm)	入数(C/S)	価格
7-1433-0801	KN-201 120×200	2,000	¥28,700
7-1433-0802	KN-203 130×230	2,000	¥35,000
7-1433-0803	KN-204 140×200	2,000	¥32,200
7-1433-0804	KN-205 150×250	2,000	¥43,200
7-1433-0805	KN-206 160×250	2,000	¥44,800
7-1433-0806	KN-207 170×250	2,000	¥45,000
7-1433-0807	KN-208 180×260	1,000	¥26,900
7-1433-0808	KN-209 180×300	1,000	¥30,600
7-1433-0809	KN-210 200×300	1,000	¥32,200

- ガスバリアー性を特に高め、食品の酸化・変質を防ぎます。
- 40℃の冷凍からサラダ油70℃、水85℃で30分のボイルが可能

- ⑤~⑧従来のVノッチなどちがいが、どこからでも簡単に開封できる特殊なフィルム加工です。
- ⑤~⑧厚み:75ミクロン



1 マジックバック アリス V952S (自動密封パック器)

〈XSV-81〉目 7-1434-0101 ¥34,800

380×147×H82
電源:単相100V 50/60Hz
消費電力:170W
脱気圧:約79kPa(600mmHg)
質量:2.3kg
電源コード長さ:1.5m

付属品:ロール袋(幅30cm×6m)×1本
カット袋(幅20cm×30cm)×20枚

- 脱気からシールまでの動作がワンタッチ。
- 別売の万能蓋とホースで液体の真空保存も可能。

※②③専用袋をご使用ください。専用袋以外はご使用できません。
※液体(汁物)が出る食品は真空パックができません。ご注意ください。

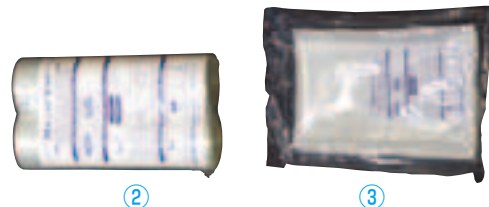
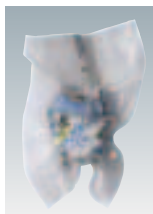

2 マジックバック専用ロール袋 (2本入) 〈XSV-58〉

7-1434-0201 ACO-1025 幅30cm×長さ6m ¥2,400

7-1434-0202 ACO-1026 幅20cm×長さ6m ¥2,000

3 マジックバック専用カット袋 (50枚入) ACO-1059

〈XSV-59〉目 7-1434-0301 ¥2,000

幅20cm×長さ30cm

※②③耐熱温度:100℃

- 電子レンジにもご使用できます。(角に穴を開けてから電子レンジにかけてください。)
- 袋はよく水洗いし、乾かしてから接着部分を切り取れば再利用できます。

洗練されたデザインにより、工場内のみならず
対面販売での場面でも、魅力的にご使用頂けます



4 脱気シーラーHIPPO(ヒッポ) AS-V-320

〈XSC-56〉目 7-1434-0401 ¥115,000

394×266×H176
電源:100~200V 50/60Hz
消費電力:200W
真空ポンプ性能:-80kPa
質量:4.0kg
シール有効寸法:300mm

- 基本操作はスタートとセレクトボタンの2つ。全自動と半自動の作業の切替えが可能になり、お好みでご使用になれます。
- 集水カップを内蔵しているので空気と一緒に液体が内部に入っても慌てることなく安心して使用出来ます。
- 吸気部のノズルが簡単に脱着でき、袋に触れる部分のお掃除もラクラク。安心して清潔にご使用になれます。

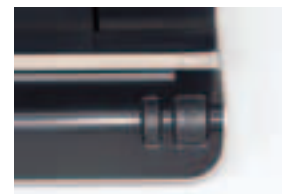

5 BONABONA 真空パック器 BJ-V87-BK

〈XSV-99〉目 7-1434-0501 ¥15,000

390×160×H105
電源:単相100V 50/60Hz
消費電力:90W
吸引力:最大600mm/Hg
シール幅:300mm
コード長さ:1.5m
質量:2kg

付属品:抗菌袋(小)×10枚

- ボタンひとつで簡単に真空パックが出来ます。
- 30cm幅の袋を真空出来るワイドタイプ。
- ロールカット機能付きで使いたい分だけカット。
- パワフルな吸引&静かな吸引音。

※⑥⑦専用袋をご使用ください。



6 BONABONA 真空パック器 専用抗菌袋 (20枚入) 〈XSV-74〉

7-1434-0601 大 EX-3008-00 幅26cm×長さ34.5cm ¥1,600

7-1434-0602 小 EX-3009-00 幅20cm×長さ25.8cm ¥1,200

7 BONABONA 真空パック器 専用抗菌ロール袋 EX-3024-00

〈XSV-75〉目 7-1434-0701 ¥1,200

幅26cm×長さ6m



ワーリング 75年の信頼の証

ワーリングはアメリカに最初にブレンダーをもたらした会社として、またご家庭、飲食店、研究施設などへもプロの品質をお届けするブランドです。



8 ワーリング コードレス バキュームシーラー WVS-50J

〈XSC-51〉目 7-1434-0801 ¥20,000

本体:63×165×H184
チャージャー&ケース:190×290×H202
電源(チャージャー):単相100V 50/60Hz
消費電力:DC7.5V 2.5mA
電源コード:1.8m

付属品:専用バッグ1ℓ×25、4ℓ×25

- コードレスでどこでも使えるバキュームシーラー。
- ジッパーロック付きの専用バッグは特許取得済み。

※袋は⑨専用バッグをご使用ください。

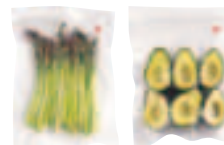
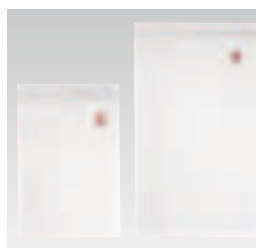

9 ワーリング バキュームシーラー 専用バッグ 〈XSC-52〉

7-1434-0901 1ℓ (50枚入) 200×230 ¥4,000

7-1434-0902 4ℓ (50枚入) 260×350 ¥5,500

7-1434-0903 8ℓ (25枚入) 304×485 ¥4,000

材質:PA+PEフィルム6層構造

耐冷・耐熱温度:-20℃~100℃

- ⑧バキュームシーラー専用バッグです。

※ボイル対応可 電子レンジをご使用の場合はジッパーを少し開けてご使用ください。



10 ハンディポンプ

〈XSV-A0〉目 7-1434-1001 ¥1,600

45×155

付属品:ジッパー袋大×3、中×3

- 専用のジッパー袋の○印の所に、真空機をあてポンプで空気を抜くことで、簡単に真空にすることが出来ます。
- ジッパーの内側はエンボス加工(片側のみ)なので、しっかり空気を抜く事が出来ます。

※⑩の専用ジッパー袋をご使用ください。専用袋以外ではご使用できません。
※液体(汁物)が出る食品は真空パックができません。

11 ハンディポンプ用 ジッパー袋 (10枚入) 〈XSV-88〉

7-1434-1101 大 幅28cm×長さ28cm ¥850

7-1434-1102 中 幅23cm×長さ28cm ¥800

7-1434-1103 小 幅20cm×長さ22cm ¥700

耐熱温度:100℃

構成:ナイロン

- 電子レンジをご使用の場合は、ジッパーを少し開けてご使用ください。

※⑩ハンディポンプ専用袋です。

消耗品

包装機械・シーラー

ラップ・ポリ袋・キッチンペーパー

アルコール製剤・衛生関連用品

折箱・仕出・お弁当用品

料理道具
調理小物
調理機械
厨房機器
設置
サービスマ
喫茶用品
軽食
製菓用品
棚・フゴン
洗濯用
清掃用品
長靴
消耗品
ハンケット
フラット
ウェア
テーブル
卓上備品
料理演出
用品
グラス
食器
ホテル
用品
椅子
テーブル
サイン
店舗備品



① 超音波式ポイント溶着器
ウルトラシーラー FV900-01

〈XTY-15〉 7-1435-0101 ¥48,000

発振器(本体):114×216×H102
ハンドピース:35×129×H73 コード長0.4m
ハンドピース開口長:11~30mm
電源:単相100V 50/60Hz
消費電力:30W(最大負荷時)
質量:発振器(本体)/620g ハンドピース/190g
発振周波数:55kHz
有効溶着範囲:6×3mm

- 部材の厚みや、作業者の好みに合わせて開口部が調節できるため、ストレス無く作業ができます。
- 空打ち防止機能搭載。



② 超音波ホッチキス キュッパ QP-01

〈XTY-14〉 7-1435-0201 ¥49,800

発振器(本体):179×183×H66(突起部含まず)
ハンドピース:36×125×H54(開口部開いた状態)
電源:100V~240V AC 50/60Hz
最大消費電力:40VA
質量:発振器(本体) 約1kg
ハンドピース 約200g(出力コードを含む)

- 人間工学に基づいた握りやすいグリップ部。
- ハンドピースホルダーを標準装備。マグネットで本体にも固定可能。
- 滑りにくい設計。摩擦係数の高いゴム足を採用。
- 防水、防汚に優れた設計。差込口への油、水の流入防止。
- ACアダプター採用。100V~240Vに対応。海外でも変圧器いらず。

はさんでボタンを押すだけ!・・・0.5秒でピタッと密封



③ クリップシーラー Z-1(タイマー付)

〈XSC-19〉 7-1435-0301 ¥6,900

255×42×H71
電源:単相100V
消費電力:200W
シール寸法:2×200mm
質量:200g
付属品:交換用テフロンテープ、マグネットシート

- 卓上型としても使用できます。
- 片側厚さ0.1mm(計0.2mm)までの袋であればPE、PP、塩ビ、不織布、その他ほとんどの袋に使用できます。
- ハンディタイプなので袋を立てたまま上部をシールできます。液体の密封も簡単です。

食べかけのスナック菓子の保存、野菜類の保存に大活躍!
磁石がついているので冷蔵庫などに貼りつけられます。



④ カッター付ハンディシーラー HS-110WT

〈XSC-55〉 7-1435-0401 ¥980

37×105×H36
材質:本体 ABS樹脂
発熱部 ニクロム線、セラミック、スチールシール長さ:10mm
付属品:単3アルカリ乾電池×2本

- 使用方法
- 接着できる素材はポリプロピレン、ポリエチレン、塩ビ、アルミ蒸着袋で0.1mmまでの厚みの袋にご使用ください。
 - 上蓋を軽く押しながらシールする方向に引っ張ります。(ポリ袋の厚さにより引っ張る速度と押す力を調整してください。)
- ※押し方や引っ張る速度、ポリ袋の厚さや種類等によってはシール部が切れやすくなる場合がございます。また、液体の入った袋は液漏れのおそれがありますので使用しないでください。



どこからでも、スツと切れる
マジックカット



マジックカットの特長

どの箇所からでも手で簡単に開封できます。従来の開口方式にくらべ、袋の外観を損うことはありません。位置表示により、開封の簡便さが増し、消費者に喜ばれます。

マジックカットの進化形!
マジックカットストレート

(⑤⑥)
従来品よりもきれいに
より直線的にカットできます。



⑤ マジックカットストレートNP SX-A(100枚入) 入庫

品番	サイズ	価格
7-1435-0501	SX12-A 120×200	¥1,680
7-1435-0502	SX14-A 140×200	¥1,870
7-1435-0503	SX15-A 150×250	¥2,430
7-1435-0504	SX16-A 160×250	¥2,560
7-1435-0505	SX17-A 170×250	¥2,850
7-1435-0506	SX18-A 180×260	¥3,160
7-1435-0507	SX20-A 200×300	¥3,900
7-1435-0508	SX24-A 240×350	¥5,180

- 耐熱温度:90℃ 30分ボイル可
- 構成:ナイロン/PE
 - マジックカット加工されたシール部のどこからでもまっすぐ切れます。

⑥ マジックカットストレートNP SX-B(100枚入) 入庫

品番	サイズ	価格
7-1435-0601	SX12-B 120×200	¥2,230
7-1435-0602	SX13-B 130×230	¥2,330
7-1435-0603	SX14-B 140×230	¥2,480
7-1435-0604	SX15-B 150×250	¥2,800
7-1435-0605	SX16-B 160×250	¥3,060
7-1435-0606	SX17-B 170×250	¥3,280
7-1435-0607	SX18-B 180×260	¥3,530
7-1435-0608	SX20-B 200×300	¥4,400
7-1435-0609	SX24-B 240×350	¥6,030

- 耐熱温度:100℃ 30分ボイル可
- 構成:ナイロン/PE
 - ⑤⑥厚み:75ミクロン

⑦ 高機能五層チューブ袋シグマチューブ60 入庫

品番	サイズ	価格
7-1435-0701	GT-1020 100×200	¥700
7-1435-0702	GT-1323 130×230	¥940
7-1435-0703	GT-1525 150×250	¥1,150
7-1435-0704	GT-1530 150×300	¥1,350
7-1435-0705	GT-1626 160×260	¥1,300
7-1435-0706	GT-1828 180×280	¥1,550
7-1435-0707	GT-2030 200×300	¥1,750
7-1435-0708	GT-2333 230×330	¥2,200
7-1435-0709	GT-2535 250×350	¥2,500
7-1435-0710	GT-2540 250×400	¥2,900

- 構成:ナイロン/PE
- ハサミ不要のVノッチ付チューブタイプ真空袋です。
 - 40℃冷凍から100℃の30分ボイルまで対応できます。

シール幅5mmでしっかり密封!出来上がりをランプでお知らせ!



① HAKKO 卓上シーラー FV-801 幅広タイプ

〈XSC-41〉 ¥58,000

500×120×H350
電源:単相100V 50/60Hz
消費電力:800W
シール長さ:350mm
シール幅:5mm
加熱タイマー:0.1~2.5秒
質量:8kg

- ランプ消灯後1~2秒、ハンドルを押し続けてから、ハンドルを上げると上手にシール出来ます。
- シール幅5mmでしっかり密封されるので、美しく仕上がります。
- お茶やコーヒー豆などに使用されているアルミ蒸着ガゼット袋のマチと背の部分が4枚重なる袋も確実にシール出来ます。



② HAKKO 卓上シーラー FV-803 コンパクトタイプ

〈XSC-42〉 ¥48,000

400×100×H250
電源:100V 50/60Hz
消費電力:500W
シール長さ:200mm
シール幅:5mm
加熱タイマー:0.1~3.1秒
質量:4.3kg



- ランプ赤→緑→消灯後、ハンドルを上げると上手にシール出来ます。
- シール幅5mmでしっかり密封されるので、美しく仕上がります。
- オプションのシールガイドを取り付けると、同じ位置にシールできるので、仕上がりにバラつきが起きません。
- オプションのカッター組品を取り付けると、シール後、余分な袋端をカットできます。ロール状のフィルムもお好みの長さにシール・カットできます。
- お茶やコーヒー豆などに使用されているアルミ蒸着ガゼット袋のマチと背の部分が4枚重なる袋も確実にシール出来ます。



③ HAKKO 卓上シーラーFV-803用 シールガイド B3352

〈XSC-43〉 ¥1,300
215×7×H10



④ HAKKO 卓上シーラーFV-803用 カッター組品 B3351

〈XSC-44〉 ¥7,000
261×11×H31



⑤ 電子式インパルスシーラー CS-200II

〈XSC-01〉 ¥19,000

320×80×H150
電源:単相100V 50/60Hz
瞬間電力:310W
シール長さ:200mm
シール幅:2mm
加熱タイマー:0.2~1.3秒
質量:2.7kg

⑤・⑥特長

- 軽量、小型、ユニークな卓上タイプ。低価格の洗練されたシーラーです。
- インパルス方式のため、優れた電子回路により自動的に美しいシールができます。
- ヒートタイプに比べ電気使用量は約1/3で済みます。



⑥ 電子式インパルスシーラー CS-300II

〈XSC-02〉 ¥36,000

450×85×H180
電源:単相100V 50/60Hz
瞬間電力:400W
シール長さ:300mm
シール幅:2mm
加熱タイマー:0.2~1.3秒
質量:4.5kg



⑦ 電子式インパルスシーラー CS-400

〈XSC-32〉 ¥42,000

550×80×H180
電源:単相100V 50/60Hz
消費電力:520W
シール長さ:400mm
シール幅:2mm
タイマー:0.2~1.3秒
質量:5.5kg

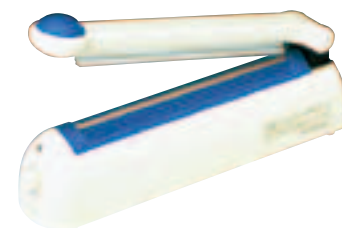

⑧ 卓上型ポリシーラー P-200

〈XSC-16〉 ¥24,000

310×72×H117
電源:単相100V 50/60Hz
消費電力:250W
シール長さ:200mm
シール幅:2mm
加熱タイマー:0~1.6秒
質量:2.2kg

- レバーを軽く押さえるだけで丈夫なシールができます。
- シールの終了をピッという音で知らせます。

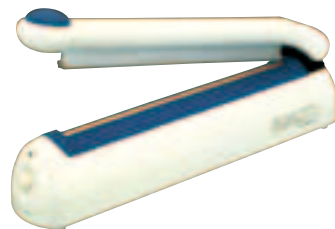

⑨ 卓上型ポリシーラー P-300

〈XSC-17〉 ¥56,000

428×82×H145
電源:単相100V 50/60Hz
消費電力:380W
シール長さ:300mm
シール幅:2mm
加熱タイマー:0~1.6秒
質量:4kg

- コンパクトな卓上タイプで30cmのシールができます。
- レバーを軽く押さえるだけで丈夫なシールができます。
- シールの終了をピッという音で知らせます。



⑩ シュアー 卓上シーラー NL-102J

〈XSC-47〉 ¥10,000

ホワイト
 ブラック
228×80×H200
電源:単相100V 50/60Hz
消費電力:210W
シール長さ:100mm
シール幅:2.5mm
タイマー:約0.4~2秒
質量:約1.4kg



⑪ シュアー 卓上シーラー NL-202J

〈XSC-48〉 ¥20,000

ホワイト
 ブラック
325×85×H230
電源:単相100V 50/60Hz
消費電力:400W
シール長さ:200mm
シール幅:2.5mm
タイマー:約0.4~2秒
質量:約2.4kg

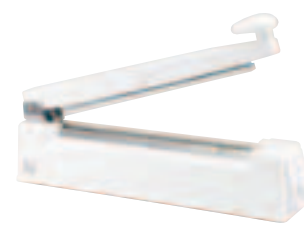

⑫ シュアー 卓上シーラー NL-302J

〈XSC-49〉 ¥30,000

ホワイト
 ブラック
455×92×H280
電源:単相100V 50/60Hz
消費電力:660W
シール長さ:300mm
シール幅:2.5mm
タイマー:約0.5~2秒
質量:約3.8kg



⑬ シュアー 卓上シーラー NL-402J

〈XSC-50〉 ¥40,000

ホワイト
 ブラック
545×92×H290
電源:単相100V 50/60Hz
消費電力:730W
シール長さ:400mm
シール幅:2.5mm
タイマー:約0.5~2.5秒
質量:約4.9kg

⑩~⑬特長

- 作業性を考慮した、握りやすい特殊形状グリップです。
- レバーを押し下げて数秒間保持するだけで誰でも簡単にシール作業ができます。

消耗品

包装機械・シーラー

ラップ・ポリ袋・キッチンペーパー

アルコール製剤・衛生関連用品

折箱・仕出・お弁当用品

料理道具
調理小物
調理機械
厨房機器
設備
サービス
喫茶用品
軽食
製菓用品
棚・フコ
洗濯用
清掃用品
長靴
消耗品
ハンケツ
ウエア
フラツ
ウエア
テーブル
卓上備品
料理演出
用品
グラス
食器
ホテル
旅館用品
テーブル
椅子
サイン
店舗備品



① 電子式 足踏下段
インパルスシーラー WN-300-10

〈XSC-35〉 7-1437-0101 ¥80,000
340×380×H900
電源:単相100V 50/60Hz
消費電力:1,700W
テーブルサイズ:345×200
シール方式:下片側加熱
シール長さ:300mm
シール幅:10mm
質量:23kg
加熱タイマー:0~1.5秒
●シール幅10mmで確実なシールを実現



ポンと踏むだけ、
簡単ワンタッチシール

② 電子式 足踏上下段
インパルスシーラー CHB-300

〈XSC-04〉 7-1437-0201 ¥89,000
330×370×H900
電源:単相100V 50/60Hz
瞬間電力:400W×2
シール長さ:300mm
シール幅:5mm
質量:27kg
加熱タイマー:0.1~2秒
●インパルス式なので安全、確実な作業が可能です。
●インパルス式なのでシーラー時のみの電力消費です。
●切替ワンタッチ。上下段シールも、下段シールも用途に応じて使用できます。



冷却タイマー搭載で安定
したシールを実現!

③ シュアー スタンドシーラー
NL-453PS-5

〈XSC-53〉 7-1437-0301 ¥120,000
520×420×H1,020
電源:単相100V 50/60Hz
消費電力:1,140W
シール長さ:450mm
シール幅:5mm
加熱タイマー:0.3~1.5秒
冷却タイマー:0.6~3.0秒
質量:23.5kg
テーブルサイズ:420×145
付属品:フッ素樹脂絶縁テープ×2枚
ヒーター5mm×2本
通電方式:インパルス方式

重量物でも安心のシール幅10mmを実現!

軽量、小型な卓上タイプ!



④ シュアー スタンドシーラー
NL-453PS-10

〈XSC-54〉 7-1437-0401 ¥150,000
520×430×H1,020
電源:単相100V 50/60Hz
消費電力:1,420W
シール長さ:450mm
シール幅:10mm
加熱タイマー:0.3~2.5秒
冷却タイマー:0.6~5.0秒
質量:24.5kg
テーブルサイズ:420×145
付属品:フッ素樹脂絶縁テープ×2枚
ヒーター10mm×2本
通電方式:インパルス方式

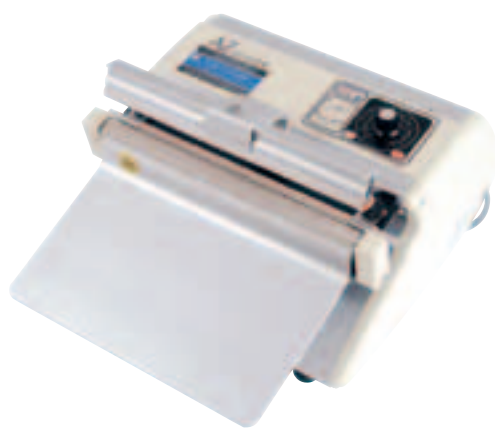

⑤ 卓上インパルシーラー
AZ-200S

〈XSC-58〉 7-1437-0501 ¥40,000
240×300×H170
電源:単相100V 50/60Hz
消費電力:700W
シール長さ:200mm
シール幅:5mm
加熱タイマー:0~2秒
質量:3.8kg
付属品:ヒーター5mm
※⑤⑥特長
●両手で袋を持ったままシール作業ができます。
●溶着ランプ搭載で作業終了をお知らせします。
●軽い力でシール面を綺麗にする2段押し込み機能。

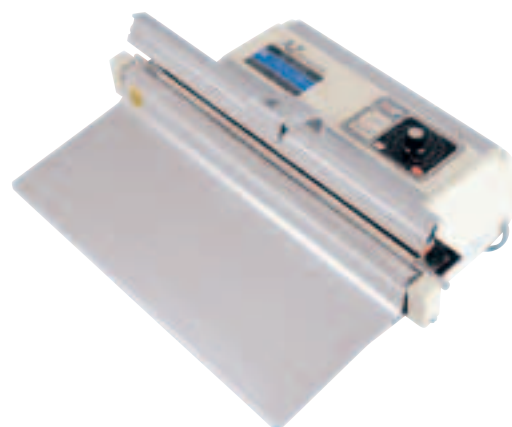

⑥ 卓上インパルシーラー
AZ-300S

〈XSC-59〉 7-1437-0601 ¥47,000
340×300×H170
電源:単相100V 50/60Hz
消費電力:1,100W
シール長さ:300mm
シール幅:5mm
加熱タイマー:0~2秒
質量:4.5kg
付属品:ヒーター5mm

⑦ シュアー フリーハンドシーラー
NL-252FH

〈XSC-57〉 7-1437-0701 ¥60,000
315×310×H150
電源:単相100V 50/60Hz
消費電力:750W
シール長さ:245mm
シール幅:2.5/5mm
加熱タイマー:0.3~1.5秒
冷却タイマー:0.3~3.0秒
質量:7kg
付属品:交換ヒーター2.5mm・5mm×各1本、
フッ素樹脂絶縁粘着テープ×2枚
●両手で袋を持って作業ができる
フリーハンドタイプです。
●ヒーター交換でシール幅(2.5mm/5mm)
を変更することができます。
●シール面がきれいに安定して圧着すること
ができる冷却タイマー搭載。
●外装板はステンレス仕様で衛生的です。

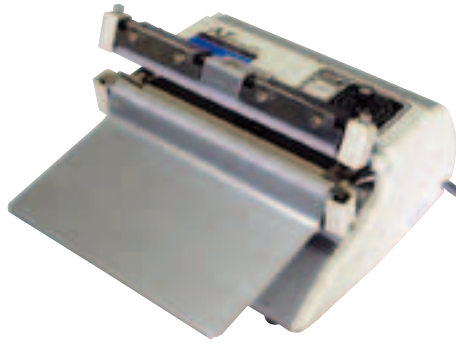
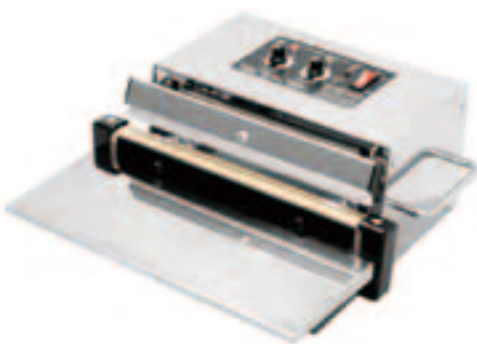

⑧ 電子式AZソフトシーラー
AZ-300W(厚物ガゼット袋用)

〈XSC-34〉 7-1437-0801 ¥80,000
340×300×H170
電源:単相100V 50/60Hz
消費電力:1,100W
シール長さ:300mm
シール幅:8mm
加熱タイマー:0~2.5秒
質量:6.7kg
●上下加熱方式だから厚手袋、ガゼット袋、
紙などのラミネート袋に対応します。
●両手で袋を持ったまま押しだけでシール
できます。
●オールアルミ製ボディ

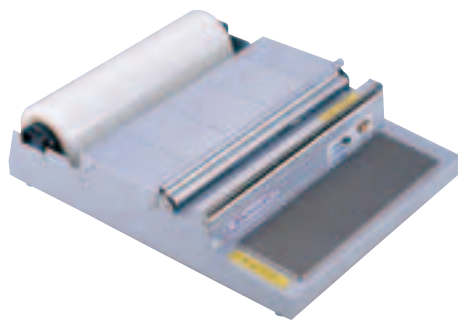

① ピオニー ポリパッカー PE-405U型

〈XPT-17〉 7-1438-0101 ¥28,000

474×590×H145

電源:単相100V 50/60Hz

消費電力:165W

フィルム幅:450mm

- ポリエチレンフィルム、塩化ビニールフィルム等が使用できます。
- 電子サーモ式(位相制御方式)のため、設定温度が常に一定に保てます。

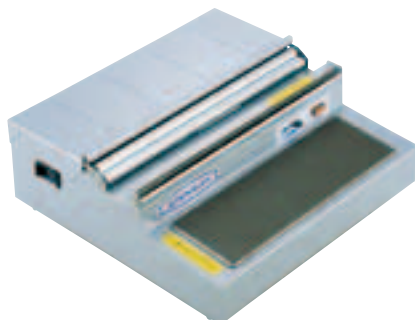

② ピオニー パッカー PE-405B型

〈XPT-14〉 7-1438-0201 ¥28,000

474×433×H175

電源:単相100V 50/60Hz

消費電力:165W

フィルム幅:450mm

- ポリエチレンフィルム、塩化ビニールフィルム等が使用できます。
- 電子サーモ式(位相制御方式)のため、設定温度が常に一定に保てます。

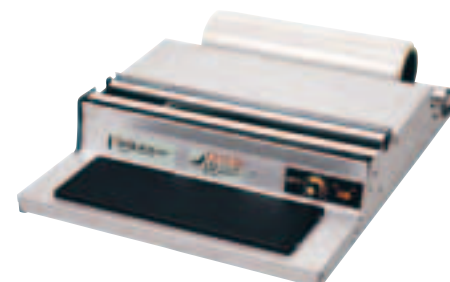

③ アスパル ポリラッパー U-45PN

〈XLT-40〉 7-1438-0301 ¥28,000

504×600×H131

電源:単相100V 50/60Hz

消費電力:185W

熱板寸法:375×122

フィルム幅:450mm

- ポリフィルム、塩ビフィルム兼用
- サビに強く、いつまでもキレイに長持ち
- 特殊コーティングで熱板はいつまでも清潔・衛生的

DXタイプ (18-8ステンレス仕様)

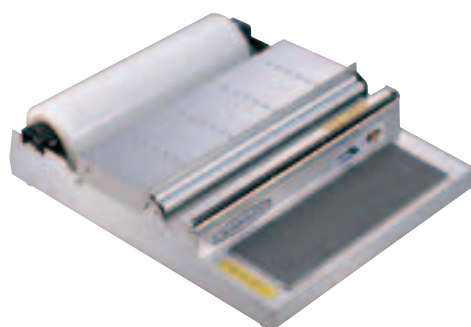

④ 18-8 ピオニー ポリパッカー PE-405UDX型

〈XPT-18〉 7-1438-0401 ¥47,000

474×590×H145

電源:単相100V 50/60Hz

消費電力:165W

フィルム幅:450mm

- ポリエチレンフィルム、塩化ビニールフィルム等が使用できます。
- 電子サーモ式(位相制御方式)のため、設定温度が常に一定に保てます。

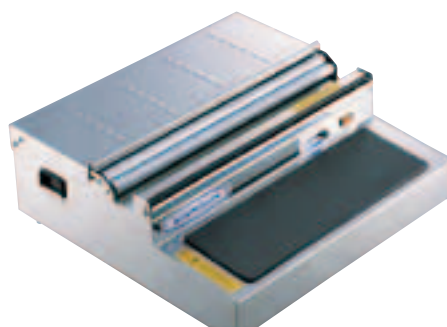

⑤ 18-8 ピオニー パッカー PE-405B DX型

〈XPT-15〉 7-1438-0501 ¥47,000

474×433×H175

電源:単相100V 50/60Hz

消費電力:165W

フィルム幅:450mm

- 18-8ステンレス製
- ポリエチレンフィルム、塩化ビニールフィルム等が使用できます。
- 電子サーモ式(位相制御方式)のため、設定温度が常に一定に保てます。



⑥ アスパル ポリラッパー B-45PN

〈XLT-39〉 7-1438-0601 ¥28,000

504×450×H200

電源:単相100V 50/60Hz

消費電力:185W

熱板寸法:375×122

フィルム幅:450mm

- ポリフィルム、塩ビフィルム兼用
- サビに強く、いつまでもキレイに長持ち



⑦ サンジャマー セーフティー ラップカッター SW12

〈XLT-67〉 7-1438-0701 ¥19,300

420×240×H200

刃渡りサイズ:340

フィルム幅:300mm

- スライドカッター付属



⑧ サンジャマー セーフティー ラップカッター SW18

〈XLT-68〉 7-1438-0801 ¥21,500

540×230×H200

刃渡りサイズ:470

フィルム幅:450mm

- スライドカッター付属



⑨ ダイア ラップカッター

〈XLT-50〉 7-1438-0901 ¥14,000

378×265×H180

- 業務用ラップ幅30cmの500m・750mにご使用出来ます。

⑩ 信越 ポリマラップR

(1ケース2本入)〈XLT-61〉

7-1438-1001 R250 幅25cm×750m巻 ¥ 6,300

7-1438-1002 R300 幅30cm×750m巻 ¥ 7,600

7-1438-1003 R350 幅35cm×750m巻 ¥ 9,000

7-1438-1004 R400 幅40cm×750m巻 ¥10,000

7-1438-1005 R450 幅45cm×750m巻 ¥12,000

材質:PVC

耐熱温度:約100℃(目安)

耐冷温度:約-45℃(目安)

- 軽量で保管に便利な省資源タイプ。
- 透明度抜群でお肉や野菜にぴったり。

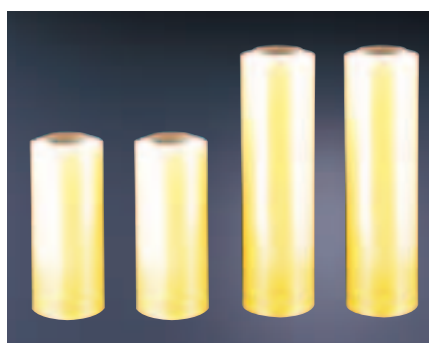

⑪ リケンラップ(1ケース2本入)

〈XLT-62〉

7-1438-1101 RH-300 幅30cm×750m ¥ 8,900

7-1438-1102 RH-450 幅45cm×750m ¥13,500

- 耐油・耐アルカリ性に優れ、どんな容器にもぴったりフィットし、食品の美味しさを逃がしません。

消耗品

包装機械
シーラー

ラップ・ポリ袋・
キッチンペーパー

アルコール製剤・
衛生関連用品

折箱・仕出・
お弁当用品

料理道具
調理小物
調理機械
厨房機器
設備
サービス用品
喫茶用品
軽食
製菓用品
棚・フゴン
洗濯用
清掃用品
白衣
消耗品
ハンケット
フラット
ウェアル
テーブル
卓上用品
料理演出
用品
グラス
食器
ホテル用品
テーブル
椅子
サイン
店舗備品



① 業務用サランラップ BOXタイプ (XLT-66) 目

幅	全長	ケース (30本入)	1本
22cm	50m	7-1439-0101 ¥17,100	7-1439-0102 ¥580
30cm	50m	7-1439-0103 ¥21,900	7-1439-0104 ¥740
45cm	50m	7-1439-0105 ¥22,000	7-1439-0106 ¥1,110

耐熱温度:140℃ 耐冷温度:-60℃



② NEWクレラップ 業務用 (XLT-69)

幅	全長	ケース (30本入)	1本
15cm	50m	7-1439-0201 ¥13,500	7-1439-0202 ¥460
22cm	50m	7-1439-0203 ¥20,400	7-1439-0204 ¥690
30cm	50m	7-1439-0205 ¥25,200	7-1439-0206 ¥850

耐熱温度:140℃ 耐冷温度:-60℃
●ポリ塩化ビニリデン製で、食品の酸化・乾燥を防ぎ鮮度を保ちます。

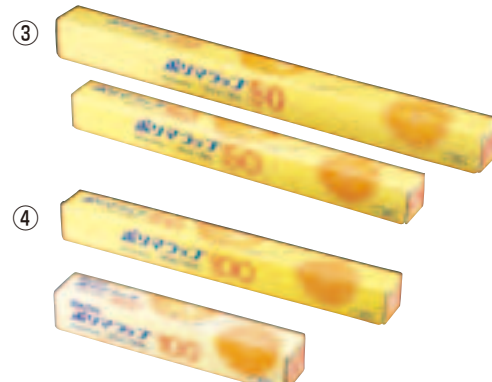

③ 信越 ポリマラップ 50 (XLT-51)

幅	全長	ケース (30本入)	1本
45cm	50m	7-1439-0301 ¥17,300	7-1439-0302 ¥590
60cm	50m	7-1439-0303 ¥38,200	7-1439-0304 ¥1,940

耐熱温度:130℃ 耐冷温度:-60℃

④ 信越 ポリマラップ 100 (XLT-52)

幅	全長	ケース (30本入)	1本
30cm	100m	7-1439-0401 ¥17,300	7-1439-0402 ¥590
45cm	100m	7-1439-0403 ¥22,000	7-1439-0404 ¥1,120

耐熱温度:130℃ 耐冷温度:-60℃



⑤ リケン フォーラップ (XLT-32)

幅	全長	ケース (30本入)	1本
45cm	50m	7-1439-0501 ¥35,100	7-1439-0502 ¥1,180
30cm	50m	7-1439-0503 ¥39,500	7-1439-0504 ¥800
22cm	50m	7-1439-0505 ¥32,500	7-1439-0506 ¥660

耐熱温度:180℃ 耐冷温度:-30℃
●ポリメチルペンテン樹脂(非塩素系素材)ですので、ポリエチレン・ポリプロピレンと同様に燃やしても塩素系ガスが発生しません。



⑥ リケン ラップ (XLT-38)

幅	全長	ケース (30本入)	1本
45cm	50m	7-1439-0601 ¥20,700	7-1439-0602 ¥700
30cm	100m	7-1439-0603 ¥21,900	7-1439-0604 ¥740
22cm	100m	7-1439-0605 ¥20,700	7-1439-0606 ¥700

耐熱温度:130℃ 耐冷温度:-60℃



⑦ オカモトラップ環境思い エコノミー (XLT-60) 目

幅	全長	ケース (30本入)	1本
PE-30	30cm × 100m	7-1439-0701 ¥16,500	7-1439-0702 ¥560
PE-45	45cm × 50m	7-1439-0703 ¥16,500	7-1439-0704 ¥560

耐熱温度:110℃ 耐冷温度:-60℃
●ポリオレフィン系フィルム一層構造で、耐熱性・粘着性に優れた環境にやさしいラップです。
●焼却時にダイオキシンの発生要因である塩素系ガスを発生しません。

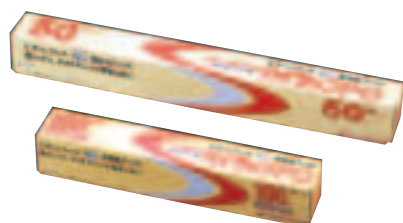

⑧ 三井 ハイラップ PO (XLT-31)

幅	全長	ケース (30本入)	1本
30cm	100m	7-1439-0801 ¥27,600	7-1439-0802 ¥930
45cm	50m	7-1439-0803 ¥37,200	7-1439-0804 ¥1,250

耐熱温度:110℃ 耐冷温度:-60℃
材質:ポリエチレン

地球環境に優しいラップです。

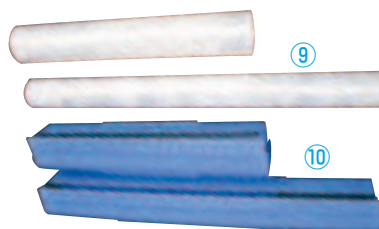

⑨ 芯なしラップ イナ (XLT-41) 目 ¥15,500

ケース (30本入)	幅	全長
M	30cm	100m
L	45cm	50m

- 厚い紙の芯を無くし、専用のプラスチックBOXに詰替えて使用。
- 従来の紙箱タイプのように、紙箱・紙芯・カット刃のゴミは出ません。ゴミは薄い包装紙1枚のみです。
- 塩素を含まない安全無害なポリエチレン製ラップ。焼却してもダイオキシン等の有害・有毒物質を発生しません。
- 今までのポリエチレンタイプに無い優れた粘着性&カット性。

⑩ 芯なしラップ イナ 専用BOXブルー (XLT-71) 目

7-1439-1001	Mサイズ用	324×65×H63	¥2,300
7-1439-1002	Lサイズ用	471×65×H63	¥2,700

材質: 芯棒/ABS樹脂
本体/ポリプロピレン
※ラップは付属していません。



① 信越 抗菌ポリマラップ 50 (XLT-53) 抗菌

幅	全長	ケース (30本入)	1本
45cm	50m	7-1440-0101	7-1440-0102
		¥18,300	¥630

耐熱温度:130℃ 耐冷温度:-60℃
●特殊な銀系無機抗菌剤を配合した抗菌ラップです。

② 信越 抗菌ポリマラップ 100 (XLT-55) 抗菌

幅	全長	ケース (30本入)	1本
30cm	100m	7-1440-0201	7-1440-0202
		¥18,300	¥630

耐熱温度:130℃ 耐冷温度:-60℃
●特殊な銀系無機抗菌剤を配合した抗菌ラップです。



③ 抗菌 オカモトラップ 業務用 (XLT-35) 抗菌

幅	全長	ケース (30本入)	1本
30cm	100m	7-1440-0301	7-1440-0302
		¥20,000	¥680
45cm	50m	7-1440-0303	7-1440-0304
		¥19,200	¥660

耐熱温度:130℃ 耐冷温度:-60℃
●特殊な銀系無機抗菌剤を配合した抗菌ラップです。



④ リケン 抗菌ラップ (XLT-36) 抗菌

幅	全長	ケース (30本入)	1本
30cm	100m	7-1440-0401	7-1440-0402
		¥32,700	¥1,100
45cm	50m	7-1440-0403	7-1440-0404
		¥26,700	¥900

耐熱温度:130℃ 耐冷温度:-60℃
●特殊なアパタイト銀系抗菌剤により、ラップ表面に付着した雑菌の繁殖を抑えます。

カラーラップ



⑤ 日立ラップ ブルータイプ (XLT-65)

幅	全長	ケース (30本入)	1本
22cm	100m	7-1440-0501	7-1440-0502
		¥19,500	¥660
30cm	100m	7-1440-0503	7-1440-0504
		¥20,000	¥680
45cm	50m	7-1440-0505	7-1440-0506
		¥20,000	¥680
45cm	100m	7-1440-0507	7-1440-0508
		¥26,000	¥1,320

耐熱温度:130℃ 耐冷温度:-60℃
●目立ちやすい青色のラップフィルムにより食材へ混入した際に見つけやすくなります。
●通常のラップと色分けできるので、食材の仕分けに便利です。

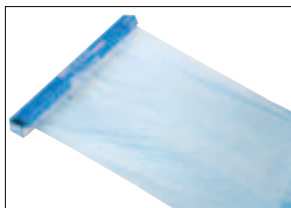

⑥ 日立ラップ レッドタイプ (XLT-73)

幅	全長	ケース (30本入)	1本
30cm	100m	7-1440-0601	7-1440-0602
		¥20,000	¥680
45cm	50m	7-1440-0603	7-1440-0604
		¥20,000	¥680

耐熱温度:130℃ 耐冷温度:-60℃
●注意を喚起させる赤色は、病院・介護施設、学校給食における制限食などの仕分け・管理に最適です。

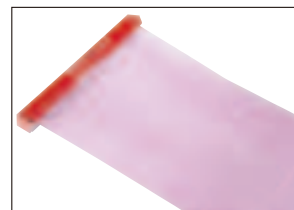

アルミホイル



⑦ マイホイル スーパーワイド (アルミホイル) (XAL-55)

7-1440-0701 ¥1,410
幅45cm×30m 20
●箔厚12μ

⑧ マイホイル ジャンボ (アルミホイル) (XAL-54)

7-1440-0801 50 幅30cm×50m 20 ¥1,410
7-1440-0802 100 幅30cm×100m 12 ¥2,760
●箔厚12μ



⑨ フジ アルミホイル (XAL-76)

7-1440-0901 401600 幅30cm×25m ¥520
7-1440-0902 401700 幅30cm×50m ¥940
7-1440-0903 401800 幅45cm×30m ¥1,060

●箔厚11μ
●ホイルカッターは紙刃を使用。紙ゴミとして処理できます。



⑩ 業務用 しっかりホイル (アルミホイル) (XAL-56)

7-1440-1001 ¥1,600
幅30cm×50m 20

●箔厚17μ
●厚手で丈夫!しかも、包みやすいホイルです。



⑪ 三菱 アルミホイル (XAL-16)

7-1440-1101 幅45cm×30m 20 ¥1,460
7-1440-1102 幅30cm×50m 20 ¥1,460
7-1440-1103 幅30cm×100m 12 ¥2,700

●箔厚12μ

料理道具
調理小物
調理機械
厨房機器
設備
サービス
喫茶用品
軽食
製菓用品
棚・フコ
洗濯用
清掃用品
白衣靴
消耗品
ハンケット
ウェア
テーブル
卓上備品
料理演出
グラス
旅館用品
テーブル
サイン
店舗備品



① アルミカットホイル(200枚入)
 〈XAL-36〉 7-1441-0101 ¥3,000
 250×250 20
 ●使いやすいサイズにミシン目のはいたポップアップ式。



② 包み焼き用黒ホイル
 〈XAL-85〉 7-1441-0201 ¥300
 幅25cm×2m 12
 ●おいしい包み焼きが短時間でできます。

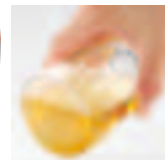

③ グラッド プレス&シール CL70441
 〈XLT-64〉 7-1441-0301 ¥1,200
 幅:300 全長:21.6m 材質:ポリエチレン
 耐熱温度:80℃ 耐冷温度:-60℃
 ●電気や接着剤などを使用せずに、押すだけで食材などをシールするタイプのラップフィルムです。
 ●「押してシールする」その名の通り、保存する形状はそのままに、周りだけをシールするので形を維持した状態で保存が可能。
 ●BPA(ビスフェノールA)を含んでいないので安心です。
 ※電子レンジでは解凍以外の高熱になる調理作業はできません。

●二枚のシートの間に食品を包み込むと、シート同士がピッタリと貼り付き、軽く押すだけで簡単に食品密封ができます。
 ●コップやボウル等の蓋として使用できます。

Ziploc 冷凍保存から電子レンジ加熱まで。ジップロックコンテナ®

使用時も収納時もスペース有効活用!



底面とフタの凹凸で重ねた時にずれにくい



きれいに積めてコンパクト設計



下までたっぷり入る! 下までたっぷり入る形状



フタの中央を押すとパチンと閉まる

④⑤

材質:本体・フタ/ポリプロピレン
 耐熱温度:140℃ 耐冷温度:-20℃
 ※電子レンジでご使用の際は、フタをズラしてご使用下さい。
 ※電子レンジのサイズによってお使いになれない場合があります。



④ ジップロックコンテナ 正方形
 〈AKV-S6〉

7-1441-0401	130ml(4個入)	80×80×H53	¥360
7-1441-0402	700ml(2個入)	156×156×H53	¥480
7-1441-0403	1,100ml(2個入)	156×156×H83	¥480



⑤ ジップロックコンテナ 長方形
 〈AKV-S7〉

7-1441-0501	300ml(2個入)	80×156×H53	¥360
7-1441-0502	510ml(2個入)	80×156×H83	¥360
7-1441-0503	1,100ml(1個入)	156×235×H53	¥480
7-1441-0504	1,900ml(1個入)	156×235×H83	¥480

関連商品



低温調理器→P.666

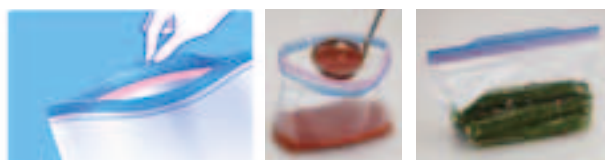

⑥ 旭化成ジップロック 業務用スタンディングバッグ タブ付(20枚入)
 〈XST-81〉 7-1441-0601 ¥590
 143×268×マチ幅88
 ●大きなマチ付で、立てて使えるジッパーバッグです。
 ●つまみやすいOpenTabがついて、とっても開けやすくなりました。



⑦ 旭化成ジップロック ストックバッグ ダブルジッパー タブ付(XST-82)
 7-1441-0701 L 273×268(14枚入) ¥300
 7-1441-0702 M 189×177(20枚入) ¥300
 ●冷蔵保存はもちろん、冷蔵庫以外の保存や小物整理にも便利です。
 ●つまみやすいOpenTabがついて、とっても開けやすくなりました。



⑧ 旭化成ジップロック フリーザーバッグ ダブルジッパー タブ付(XHL-12)
 7-1441-0801 L 273×268(10枚入) ¥300
 7-1441-0802 M 189×177(16枚入) ¥300
 7-1441-0803 S 127×177(18枚入) ¥300
 ●冷凍保存から電子レンジ解凍までお使いいただけます。
 ●つまみやすいOpenTabがついて、とっても開けやすくなりました。



⑨ リード 業務用 冷凍保存バッグ
 〈XHL-09〉 7-1441-0901 ¥700
 1枚当り 268×278 (1箱30枚入)
 ●-60℃～+100℃まで耐えられますので、冷蔵庫から直接電子レンジに入れて解凍できます。



⑩ ユニパック マーク
 (チャック付ポリ袋) 〈AYN-03〉

7-1441-1001	MARK-8C(7,000枚入)	70×100	¥63,000
7-1441-1002	MARK-8D(6,000枚入)	85×120	¥69,000
7-1441-1003	MARK-8E(4,000枚入)	100×140	¥55,000
7-1441-1004	MARK-8F(3,000枚入)	120×170	¥54,000

 材質:ポリエチレン 厚さ:0.08mm
 ●ボールペンで文字が書けます。



① ユニパック (チャック付ポリ袋) 入
〈AYN-08〉

7-1442-0101	C-4 (200枚入)	70×100	¥1,280
7-1442-0102	D-4 (200枚入)	85×120	¥1,330
7-1442-0103	E-4 (200枚入)	100×140	¥1,600
7-1442-0104	F-4 (100枚入)	120×170	¥980
7-1442-0105	G-4 (100枚入)	140×200	¥1,180
7-1442-0106	H-4 (100枚入)	170×240	¥1,550
7-1442-0107	I-4 (100枚入)	200×280	¥2,000
7-1442-0108	J-4 (100枚入)	240×340	¥2,400
7-1442-0109	K-4 (100枚入)	280×400	¥3,000
7-1442-0110	L-4 (100枚入)	340×480	¥4,200

材質: ポリエチレン 厚さ0.04mm



② ユニパック マーク (チャック付ポリ袋) 入
〈AYN-09〉

7-1442-0201	MARK-C (200枚入)	70×100	¥1,440
7-1442-0202	MARK-D (200枚入)	85×120	¥1,730
7-1442-0203	MARK-E (200枚入)	100×140	¥1,960
7-1442-0204	MARK-F (100枚入)	120×170	¥1,280
7-1442-0205	MARK-G (100枚入)	140×200	¥1,500
7-1442-0206	MARK-H (100枚入)	170×240	¥1,900
7-1442-0207	MARK-I (100枚入)	200×280	¥2,400
7-1442-0208	MARK-J (100枚入)	240×340	¥3,100

材質: ポリエチレン 厚さ0.04mm
●ボールペンで文字が書けます。

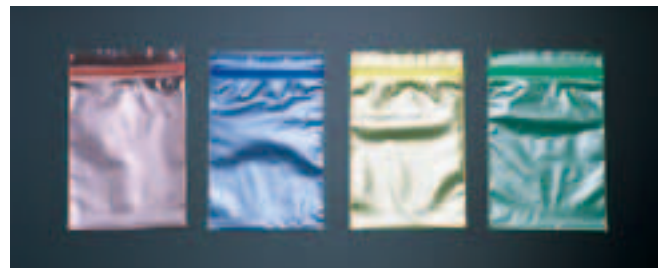

③ ユニパック カラー半透明 (チャック付ポリ袋) 入 〈AYN-07〉

品番	赤	青	黄	緑	サイズ	
C-4	7-1442-0301	7-1442-0302	7-1442-0303	7-1442-0304	70×100 (200枚入)	¥1,400
D-4	7-1442-0305	7-1442-0306	7-1442-0307	7-1442-0308	85×120 (200枚入)	¥1,600
E-4	7-1442-0309	7-1442-0310	7-1442-0311	7-1442-0312	100×140 (200枚入)	¥1,800
F-4	7-1442-0313	7-1442-0314	7-1442-0315	7-1442-0316	120×170 (100枚入)	¥1,100
G-4	7-1442-0317	7-1442-0318	7-1442-0319	7-1442-0320	140×200 (100枚入)	¥1,400
H-4	7-1442-0321	7-1442-0322	7-1442-0323	7-1442-0324	170×240 (100枚入)	¥1,700
I-4	7-1442-0325	7-1442-0326	7-1442-0327	7-1442-0328	200×280 (100枚入)	¥2,200
J-4	7-1442-0329	7-1442-0330	7-1442-0331	7-1442-0332	240×340 (100枚入)	¥2,900

材質: ポリエチレン 厚さ0.04mm
●食材別や曜日別など色分けができるので検査袋や食品保存に大変便利です。



④ テッシュタイプポリ袋 入
メガティッシュ (1,000枚入) 〈XPL-31〉

7-1442-0401	M BH01	200×300	¥2,010
7-1442-0402	L BH02	230×340	¥2,620
7-1442-0403	LL BH03	260×380	¥3,320

材質: 高密度ポリエチレン 厚さ: 0.01mm
●1枚ずつ簡単に取り出せるティッシュタイプのポリ袋。
●コンパクトな箱入りだから狭い場所にもスッキリ収納。



⑤ メガティッシュ専用ホルダー 入 〈XPL-32〉

7-1442-0501 ¥1,800
220×65×H275
●壁掛け式ホルダー



⑥ ポリティッシュ230E (10,000枚入) 入 〈GTI-26〉

7-1442-0601 ¥27,000
(500枚×20袋) 230×340

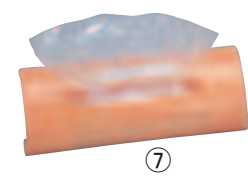

⑦ ポリティッシュ 230用 専用ホルダー 入 〈GTI-12〉

7-1442-0701 ¥3,040
253×85×H85
材質: ABS樹脂



取出しやすい折り返し付

⑧ ハングングバッグ (500枚入) 入 〈WHV-23〉

号			
7-1442-0801	10	180×270	¥960
7-1442-0802	11	200×300	¥1,300
7-1442-0803	12	230×340	¥1,700
7-1442-0804	13	260×380	¥2,000
7-1442-0805	14	280×410	¥2,200
7-1442-0806	15	300×450	¥2,500

厚さ: 0.01mm
●フックに吊り下げたまま、片手で簡単に1枚ずつ取り出せます。
●表面汚れ防止カバー付きで清潔です。



⑨ ニュー フクロール Eタイプ 入 〈GHK-05〉

品番	1袋サイズ	1ロール	1ケース	
7-1442-0901	No.150E 幅150×250	2,800枚	8ロール入	¥16,500
7-1442-0902	No.200E 幅200×300	2,800枚	6ロール入	¥15,000
7-1442-0903	No.230E 幅230×340	2,800枚	6ロール入	¥18,500
7-1442-0904	No.260E 幅260×380	2,800枚	4ロール入	¥17,000

材質: 高密度ポリエチレン
※No.260Eのみ⑩専用ロール器具をご使用ください。
※御注文の際は、ケース単位でお願いします。

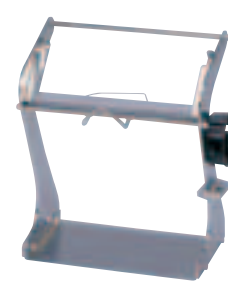

⑩ サッカ台用ロール器具S-1 入 〈GLC-39〉

7-1442-1001 ¥23,000
320×170×H340



⑪ サッカ台用ロール器具 S-1-260 (No.260E専用) 入 〈GLC-40〉

7-1442-1101 ¥26,000
370×195×H340
⑩⑪材質: 側面/鉄・クロームメッキ
底面/18-0ステンレス

使用例

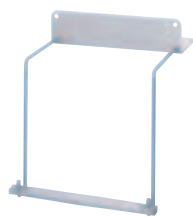

⑫ 冷凍ケース用ロール器具 No.3-1 入 〈GLC-41〉

7-1442-1201 ¥9,000
280×180 (310) ×H260
材質: 鉄・クロームメッキ



⑬ 冷凍ケース用ロール器具 No.3-2 入 〈GLC-42〉

7-1442-1301 ¥9,000
280×180 (310) ×H160
材質: 鉄・クロームメッキ



⑭ 吊り下げ用ロール器具 No.4 入 〈GLC-43〉

7-1442-1401 ¥5,900
280×H300
材質: 鉄・クロームメッキ

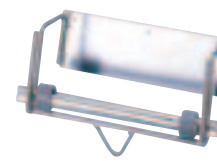

⑮ 冷凍ケース用ロール器具 No.50 入 〈GLC-44〉

7-1442-1501 ¥12,000
260×120×H110
材質: 鉄・クロームメッキ

消耗品

包装機械
シーラー

ラップ・ポリ袋・
キッチンペーパー

アルコール製剤・
衛生関連品

折箱・仕出・
お弁当用品

料理道具
調理小物
調理機械
厨房機器
設備
サービス用品
喫茶用品
軽食
製菓用品
棚・フタ
洗濯用
清掃用品
長靴
消耗品
ハンケット
フラット
ウェア
テーブル
卓上用品
料理演出用品
グラス
ホテル用品
テーブル
サイン
店舗備品

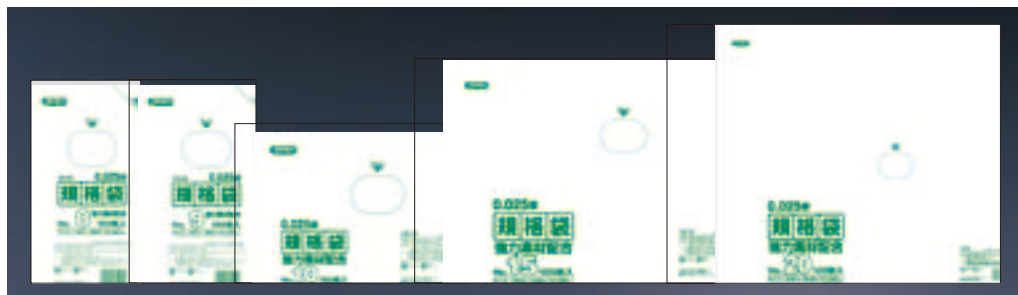

① 規格袋 KSシリーズ(透明)(100枚入) (XPL-34) 入

7-1443-0101	KS-08	130×250	¥220	7-1443-0108	KS-15	300×450	¥780
7-1443-0102	KS-09	150×250	¥260	7-1443-0109	KS-16	340×480	¥930
7-1443-0103	KS-10	180×270	¥310	7-1443-0110	KS-17	360×500	¥1,040
7-1443-0104	KS-11	200×300	¥400	7-1443-0111	KS-18	380×530	¥1,120
7-1443-0105	KS-12	230×340	¥500	7-1443-0112	KS-19	400×550	¥1,210
7-1443-0106	KS-13	260×380	¥610	7-1443-0113	KS-20	460×600	¥1,510
7-1443-0107	KS-14	280×410	¥700				

材質: ポリエチレン 厚み: 0.025mm
●1枚ずつ取り出せる便利なパッケージ。
●強度、透明度、開口性に優れ使い易さ抜群。

② ニューポリ袋 03 (100枚入) (XPL-29) 入

No.	幅	高さ	マチ幅	厚み	価格
7-1443-0201	7	120×230			¥280
7-1443-0202	8	130×250			¥290
7-1443-0203	9	150×250			¥320
7-1443-0204	10	180×270			¥400
7-1443-0205	11	200×300			¥480
7-1443-0206	12	230×340			¥590
7-1443-0207	13	260×380			¥740
7-1443-0208	14	280×410			¥830
7-1443-0209	15	300×450			¥1,050

厚さ0.03mm
●外装袋には取り出し口がついています。



③ 保存用ポリ袋 (半透明) (XPL-33) 入

7-1443-0301	大(80枚入)	H-03	320×380	¥350
7-1443-0302	中(100枚入)	H-02	250×350	¥310
7-1443-0303	小(150枚入)	H-01	180×250	¥270

材質: 高密度ポリエチレン 厚さ: 0.01mm



④ ポリエチレン キッチンバッグ (50枚入) (XKT-54) 入

7-1443-0401	大	320×380	100	¥300
7-1443-0402	中	250×350	100	¥240
7-1443-0403	小	180×270	200	¥170

●魚・野菜・果物の保存に最適です。



⑤ ポリ袋ブルー (200枚入) (XPL-36) 入

No.	幅	高さ	マチ幅	厚み	価格
7-1443-0501	9	150×250			¥530
7-1443-0502	10	180×270			¥690
7-1443-0503	12	230×340			¥1,040
7-1443-0504	14	280×410			¥1,400
7-1443-0505	16	340×480			¥1,900
7-1443-0506	18	380×500			¥2,200
7-1443-0507	19	400×550			¥2,500
7-1443-0508	20	460×600			¥3,100

厚さ0.02mm



⑥ レジ袋 弁当用 (100枚入) (XLZ-46) 目 入

No.	幅	高さ	マチ幅	厚み	価格
7-1443-0601	S	245×365×165	0.013		¥390
7-1443-0602	L	270×435×210	0.014		¥580

材質: 高密度ポリエチレン
●コンビニで使われるお弁当サイズのレジ袋です。



⑦ レジ袋 半透明 紐付き・エンボス付き (100枚入) (XLZ-47) 目 入

No.	幅	高さ	マチ幅	厚み	価格
7-1443-0701	8	160×360×100	0.013		¥180
7-1443-0702	12	180×410×120	0.013		¥240
7-1443-0703	20	210×460×130	0.014		¥380
7-1443-0704	45	300×530×140	0.018		¥700
7-1443-0705	60	350×600×150	0.022		¥1,100

材質: 高密度ポリエチレン
●開きやすいエンボス加工付き。
●吊るして使える紐付き。

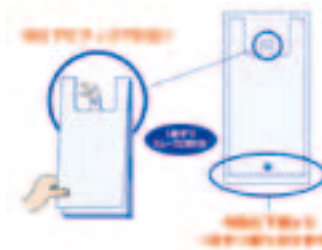

⑧ 業務用強力レジ袋 (100枚入) (乳白色) (XLZ-44) 入

No.	東日本	西日本	幅	高さ	マチ幅	厚み	価格
7-1443-0801	RJJ06	6号	240	(150+90)×310	0.011		¥230
7-1443-0802	RJJ08	8号	250	(160+90)×340	0.011		¥260
7-1443-0803	RJJ12	12号	290	(180+110)×380	0.011		¥350
7-1443-0804	RJJ20	20号	340	(215+125)×430	0.011		¥480
7-1443-0805	RJJ30	30号	390	(255+135)×480	0.013		¥660
7-1443-0806	RJJ45	45号	440	(295+145)×530	0.016		¥960
7-1443-0807	RJJ60	60号	490	(345+145)×580	0.018		¥1,600
7-1443-0808	RJJ80	80号	550	(370+180)×800	0.02		¥2,700

材質: 高密度ポリエチレン
●強化素材配合で強度アップ。
●1枚ずつ片手で簡単に取り出せ、しかも開口性は抜群。作業能率向上に貢献。

⑨ 業務用省資源タイプレジ袋 乳白 (100枚入) (XLZ-35) 入

No.	東日本/西日本	幅	高さ	マチ幅	厚み	価格
7-1443-0901	RE06 6号/20号	240	(150+90)×310	0.011		¥210
7-1443-0902	RE08 8号/25号	250	(160+90)×340	0.011		¥240
7-1443-0903	RE12 12号/30号	290	(180+110)×380	0.011		¥290
7-1443-0904	RE20 20号/35号	340	(215+125)×430	0.011		¥370
7-1443-0905	RE30 30号/40号	390	(255+135)×480	0.013		¥530
7-1443-0906	RE45 45号/45号	440	(295+145)×530	0.016		¥800
7-1443-0907	RE60 60号/50号	490	(345+145)×580	0.018		¥1,100
7-1443-0908	RE80 80号/80号	550	(370+180)×800	0.02		¥2,000

材質: 高密度ポリエチレン
●厚みを抑えた経済性重視のコスト対応型省資源タイプ。
●焼却しても塩化水素等の有害ガスを発生しません。

⑩ レジ袋 号数(サイズ)換算表

東日本	西日本	サイズ(mm)	
		ヨコ(仕上幅+マチ)	タテ
6号	20号	250(150+100)	× 310
8号	25号	260(160+100)	× 360
12号	30号	300(180+120)	× 410
20号	35号	340(210+130)	× 460
30号	40号	400(260+140)	× 500
45号	45号	450(300+150)	× 550
60号	50号	500(350+150)	× 600
80号	80号	550(370+180)	× 800

関連商品 ごみ袋→P.1315

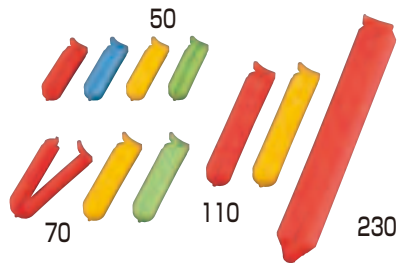

① クリップオンEX (XKL-27)

有効幅 (mm)					
7-1444-0101	50 (4本入)	66×17×H11	¥198		
7-1444-0102	70 (3本入)	90×20×H11	¥198		
7-1444-0103	110 (2本入)	130×22×H11	¥198		
7-1444-0104	230 (1本入)	265×34×H14	¥398		

材質:ポリプロピレン
耐熱温度:-20~120℃
●密閉性抜群で湿気や乾燥から食品を守ります。



② アームクリップ AC-5032 (2個入)

(XKL-36) 7-1444-0201 ¥560

134×34.5×H14
材質:ABS樹脂・ポリアセタール樹脂
●乾燥や湿気を防ぎ、バックをしっかりくちどめできます。



③ ロングクリップ PITTA (ピッタ) 大・小セット (12本組)

(XSM-03) 7-1444-0301 ¥680

サイズ:大/200×28×H10
小/140×28×H10
材質:ポリエチレン
耐熱温度:-20~80℃
セット内容:大サイズ×6本 小サイズ×6本
●食品の鮮度を保ち、湿気をシャットアウト、臭いも移しません。

④ ハムクリップ (XKL-33) ¥560

7-1444-0401 グリーン HC-5028
7-1444-0402 オレンジ HC-5029

最大寸法:380
材質:ポリプロピレン
●ジョイント部分を動かし、コの字型・L字型・一字型にとめられるクリップです。
●ロック部分は3箇所あります。



⑤ ニトムズ キッチンクリップS (5個入) M2540

(XKL-22) 7-1444-0501 ¥300

20×42×H18
材質:本体/ABS樹脂
バネ/ステンレススチール

●はさみやすいくちばし形状
●山切りカットでしっかり閉じます。
※色込みです。



⑥ オーバンド 100g箱 (XBV-02) ¥320

	折径	切幅	厚み
7-1444-0601 #16	60	1.1	1.1
7-1444-0602 #18	70	1.1	1.1



⑦ オーバンド 500g袋 (XBV-03) ¥1,420

	折径	切幅	厚み
7-1444-0701 #16	60	1.1	1.1
7-1444-0702 #18	70	1.1	1.1



⑧ オーバンド カラーバンド 300g袋 #16 (XBV-04) ¥1,000

7-1444-0801 赤
7-1444-0802 緑
折径60×切幅1.1×厚み1.1



⑨ ビニタイ PET カット品 (1,000本入) (XBN-02)

	金	銀	
4mm×8cm	7-1444-0901	7-1444-0902	¥1,100
4mm×10cm	7-1444-0903	7-1444-0904	¥1,400
4mm×12cm	7-1444-0905	7-1444-0906	¥1,660



⑩ ウエスコ ペーパーロールホルダー (XPC-14) ¥6,400

7-1444-1001 ホワイト
7-1444-1002 オレンジ
7-1444-1003 ピンク
φ155×H300
材質:本体/スチール(エポキシ樹脂によるパウダーコーティング)
軸/ステンレススチール



⑪ すべり止め付 ペーパータオルホルダーK-506 (XPC-05) 7-1444-1101 ¥880

145×115×H15 耐荷重:1kg
材質:本体・アーム ABS樹脂
すべり止め ポリブタジエン



⑫ ペーパータオルスタンド (XPC-06) ¥1,700

7-1444-1201 白 No.1843
7-1444-1202 黒 No.1841
126×175×H252
材質:ABS樹脂
●固定しないスタンドタイプのホルダーです。
●手軽に持ち運べ、サッと使えて便利です。

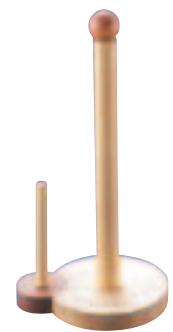

⑬ 木製 ボンヌ ペーパータオルホルダー (XPC-07) 7-1444-1301 ¥1,600

152×120×H310
材質:天然木

消耗品

包装機械・シーラー

ラップ・ポリ袋・キッチンペーパー

アルコール製剤・衛生関連用品

折箱・仕出・お弁当用品

関連商品 その他ペーパータオルホルダー→P.763

※①～⑬ 御注文の際は、ケース単位でお願いします。



① 業務用リードペーパー (XLC-08)

サイズ	1ロール	1ケース
7-1445-0101 特大	480×240 80枚	12ロール入 ¥9,600
7-1445-0102 大	385×240 75枚	12ロール入 ¥7,500
7-1445-0103 中	275×240 75枚	12ロール入 ¥5,400
7-1445-0104 小	214×240 75枚	24ロール入 ¥8,600

② 業務用リードペーパー箱入

(XLC-09) 7-1445-0201 ¥7,500

1枚当りサイズ 275×240 1ケース15箱入 (1箱・70枚×1ロール)

- 保鲜に最適・調理に便利!天然パルプ使用
- 保水性、吸油性、ろ過性に優れ濡れても丈夫。生鮮魚肉類の鮮度保持や油こし等の幅広い調理にご使用ください。



⑥ 花王 シェフたっぷり吸収シート (12ロール入) (XSH-11)

サイズ	1ロール
7-1445-0601 大	390×240 80枚 ¥5,600
7-1445-0602 中	265×240 80枚 ¥3,800

- 肉や魚のドリップも1枚でたっぷり吸収するので、使用枚数が少なく済みますので経済的です。
- 密度の高い層が食材やお料理の水や油をすばやく吸収し、作業時間が短縮できます。素材が乾燥せず鮮度保持にも最適です。
- 天然パルプ使用。

リーフエンボスで水・油をパワフル吸収



⑨ エルモア 強力吸収タオル (1ケース64ロール入)

(XTO-06) 7-1445-0901 ¥10,000

228×220
50枚(2枚重ね)×1ロール
材質:ピュアパルプ100%



⑫ ペーパーラップ 12 (1ケース12箱入)

(XPC-10) 7-1445-1201 ¥9,200

1箱:100枚入
335×400
材質:パルプ100%

- 揚げ物、肉、魚のドリップ吸収に効果があり、揚げ物の油きりに最適です。



③ 業務用リードペーパー 超厚手 (12ロール入) (XLC-18)

サイズ	1ロール
7-1445-0301 大	385×240 40枚 ¥6,900
7-1445-0302 中	275×240 40枚 ¥5,000

- ドリップが多量に出る食材に、今まで2枚重ねてご使用の方も1枚で。取替えの手間も削減。
- パルプ量を増やして強度アップ!ぬれても強い。
- 低密度なので素早くろ過。強度が強くと丈夫なので大量の油やダシこしも失敗なし。
- 天然パルプ使用。



⑦ キッチンペーパー イイナ (XKT-51)

サイズ	1ロール	1ケース
7-1445-0701 375	375×240 75枚	12ロール入 ¥9,000
7-1445-0702 265	265×240 75枚	12ロール入 ¥6,000
7-1445-0703 200	200×240 75枚	24ロール入 ¥9,600

- 厚いので保水・保油力が多くボリューム感があります。
- 吸水性、吸油性があり、また強度があります。
- 天然パルプ使用ですから安心です。



⑩ クレシア クッキングペーパー ネオ (1ケース12ロール入) (XKT-90)

サイズ	1ロール
7-1445-1001 M	265×240 80枚 ¥5,600
7-1445-1002 L	380×240 75枚 ¥8,200

- 保鲜やドリップ吸収などあらゆる調理工程に使用できる万能タイプ。
- 高密度パルプ不織布

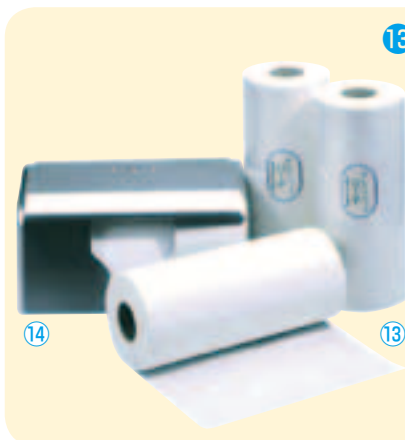

⑬ フレッシュペーパーロール (1ケース24ロール入)

(XPC-11) 7-1445-1301 ¥11,000

230×40m
材質:パルプ100%

- 揚げ物、肉、魚のドリップ吸収に効果があり、食材の保管に最適です。
 - ミシン目の無いタイプですので、専用キャビネットC型 (⑭参照) を利用し、用途に合わせた長さにカットでき、無駄がありません。
- ※写真のキャビネットは別売です。



⑭ キャビネット C型

(XKY-12) 7-1445-1401 ¥4,000

258×121×H127
材質:アルミニウム
※フレッシュペーパーロール専用キャビネットです。(⑬参照)

1本で通常品の2倍!



④ クレシア フード専科 (生鮮食品保存紙) (XHC-01) ¥6,800

7-1445-0401 2R	229×227	165枚×1ロール	1ケース24ロール入
7-1445-0402 ワイド1R	458×227	165枚×1ロール	1ケース12ロール入

- ドリップ吸収に最適な生鮮食品保鮮紙。
- 天然パルプ使用



⑤ キッチンペーパー うちの板前さん (1ケース10ロール入) (XKT-56)

7-1445-0501 L	385×240	150枚×1ロール	¥15,500
7-1445-0502 M	275×240	150枚×1ロール	¥12,000

- 独自の製法である、ジェット水流によって繊維を強くからませていますので、濡れても丈夫です。
- ドリップを適度に吸収して乾燥を防ぎ、鮮度を保持します。
- 化学薬品・接着剤をいっさい使っていないので衛生的です。



⑧ ポリマーフレッシュ クッキングペーパー (XPL-37)

サイズ	1ロール	1ケース
7-1445-0801 大100	380×240 100枚	12ロール入 ¥14,000
7-1445-0802 中100	265×240 100枚	12ロール入 ¥9,450

- 生鮮食品の鮮度保持に最適です。
- 天然パルプ使用。
- 吸油・吸水にすぐれています。



⑪ DIキッチンペーパー (1ケース12ロール入) (XKT-61)

7-1445-1101 大	380×240 80枚	¥9,600
7-1445-1102 中	280×240 80枚	¥7,300
7-1445-1103 小	210×240 80枚	¥6,600

関連商品 その他ペーパータオルホルダー→P.763



① 吸水シート (250枚入) (XSV-23)

7-1446-0101	L	385×240	4	¥13,000
7-1446-0102	M	275×240	8	¥10,000
7-1446-0103	S	214×240	8	¥8,000

材質:PPフィルム+バージンパルプ+ポリエチレンラミネートの三層構造

- ドリップによる鮮度低下防止・乾燥防止。変色防止。
- ドリップ跡が目立たない仕様設計。
- 素早い吸水スピード
- 腰があり作業性アップ。
- 食品との接触を考え表面PPフィルム加工。



② ミューファン 食材キーパー (12枚入) (XKC-16)

7-1446-0201	大	400×1,000	¥16,500
7-1446-0202	中	400×750	¥11,500

指定外繊維テンセル100%(スリット系「ミューファン」使用)

- 新しい発想で生まれた抗菌食品包装布です。
- 直接食品を包み、ラップフィルム・ポリ袋で保湿して使用します。
- 繰り返し洗濯・漂白ができ清潔をキープします。
- 使い捨てでは無いので経済的です。
- P.221⑦～⑩ミューファン保存容器と併用すれば、更に力を発揮します。



食材の鮮度と旨味をしっかりとキープ!



③ ユニ・チャーム 保鮮シート (XSC-28)

7-1446-0301	ロール大(50カット)	375×240	¥2,300
7-1446-0302	ロール中(50カット)	280×240	¥1,700
7-1446-0303	バット用(50枚入)	250×350	¥2,400
7-1446-0304	すしネタ用(100枚入)	180×130	¥1,200

- 吸収したドリップの戻りが少なく食材がベチャベチャになるのを防ぎます。
- フィルムに通気性があり、食材本来の自然な色見を保ちます。
- 表面にドリップを残さず、雑菌の繁殖を抑制します。
- 魚や肉の自然解凍、仕込時、冷蔵保存に最適です。

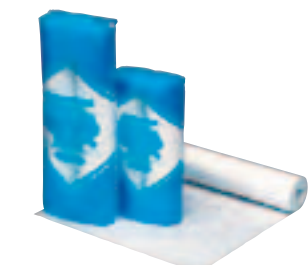

④ 調理用シート 料理の達人 (XLY-01)

7-1446-0401	L	385×240	¥43,700
7-1446-0402	M	275×240	¥32,800

- 新鮮素材の水分を活性化させ細胞破壊を防ぎ鮮度維持及び風味維持効果があります。
- 新鮮素材のドリップ流出抑制(旨味成分)や変色防止効果が高く保水、保湿効果により乾燥を防ぎます。
- 新鮮素材のバクテリア(大腸菌)等の細胞の繁殖を防ぎ、悪臭分子を押さえ込みます。



⑤ キッチンタオル フレッシュクック (100枚入)

7-1446-0501	¥2,300
-------------	--------

- 天然パルプ100%
- 使いやすいサイズにミシン目のはいったロール式。



⑥ タウパー キッチン調味方 (XTU-01)

	サイズ	1ケース
7-1446-0601	S 220×170	200枚×42束 ¥8,400
7-1446-0602	M 220×230	200枚×30束 ¥8,000

材質:木材パルプ紙

- 素早い吸水性・吸油性があり、水に濡れても強く破れにくいキッチンペーパーです。
- 食材の水切り、精肉・鮮魚のドリップ吸収、油拭き取り、手ふきなどにご使用いただけます。



⑦ 業務用レッドキーパー (XLT-05)

7-1446-0701	大(20枚入)	500×350	¥3,300
7-1446-0702	小(32枚入)	250×350	¥3,300
7-1446-0703	ミニ(20枚入)	180×250	¥1,400

レッドキーパーの特長

シートの吸水力と調湿力で余分な水分をとり、冷蔵庫の中でもムレず乾燥しません。肉や魚介類等、チルド素材の冷蔵庫内の鮮度保持用シートです。

ピチットの特長

食品を包むだけで、なまものに含まれている余分な自由水を吸収するピチット。水っぽさをなくして旨味を引き立てるほか、自由水による生臭みや痛みの進行を抑えます。ピチットは、ホテルの厨房や産地加工業者に愛用されているほか、ご家庭ではヘルシーメニューづくりやお子様の偏食防止に役立っています。



⑧ 業務用ピチットスーパー18R (18枚ロール)

7-1446-0801	¥3,000
-------------	--------

250×350

- 超高吸収タイプなので、干物作りや燻製の下処理に最適です。



⑨ 業務用ピチット 32R (32枚ロール)

7-1446-0901	¥3,100
-------------	--------

350×250

- 高吸収タイプ。
- 新鮮素材の冷凍保存・解凍や、養殖素材の臭い取りに。



⑩ 業務用ピチットミニ36R (36枚ロール)

7-1446-1001	¥2,000
-------------	--------

250×180



⑪ 業務用ピチットマイルド 30R (30枚ロール)

7-1446-1101	¥2,700
-------------	--------

250×350

- 低吸収タイプなので脱水時間の管理の手間が省けます。
- 鮮魚、貝類、精肉の新鮮素材に幅広く活用できます。



■ 吸湿



炊飯米の湯気取り

■ 吸油



揚げ物の油切り

■ 保鮮



鮮魚・精肉のドリップ取り



⑫ タウパー新鮮シート(100枚入) (XSV-76)

7-1446-1201	290×220	¥770
7-1446-1202	300×410	¥1,250
7-1446-1203	310×230	¥840
7-1446-1204	370×250	¥940
7-1446-1205	410×600	¥2,600

- 吸水性、吸油性、保水性に優れており、幅広くご使用できる食材紙です。
- 丈夫で毛羽立ちが少ない素材で、破れによる紙片混入の恐れも少なく、繊維も残りません。
- 天然パルプ素材で安心・安全にご使用いただけます。

⑬ リードおいしくなるシート

7-1446-1301	大 500×340 (20枚入)	¥2,200
7-1446-1302	中 250×340 (40枚入)	¥2,300

- 調理用吸水シート! 高級食材の旨み度を更にアップ!包むだけで魚や肉のドリップ・生臭さを吸収します。肉や魚の鮮度保持に。裏側への水漏れ防止シートつきです。

⑭ 寒冷沙(綿100%)

7-1446-1401	¥5,400
-------------	--------

110cm×10m

料理道具
調理小物
調理機械
厨房機器
設備



① **パイロン ハンドラベラー ACE (エース)**

〈XHV-08〉 **¥14,800**
 7-1447-0101 5Y (5桁価格表示)
 7-1447-0102 6B (6桁価格表示)
 7-1447-0103 6D (製造年月日表示)

質量:330g
 ●本体は衝撃や錆に強いステンレスを使用。

5Y	6B	6D
価格表示	価格表示	製造年月日表示
№YY99 #0000 Y9999 ル8888 I7777 税込 カ6666 サ5555 セ4444 ミ3333 キ2222 ヨ1111	№JJ コ 2#, JJ 1YYY-円 #00000 Y99999 ル88888 I77777 税込 カ66666 サ55555 セ44444 ミ33333 キ22222 ヨ11111	00.00.00 99.99.99 88.88.88 77.77.77 66.66.66 55.55.55 44.44.44 33.33.33 22.22.22 11.11.11 ---

印字配列見本

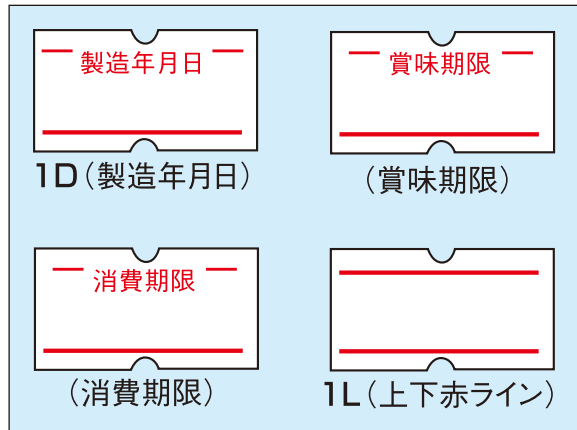

② **ハンドラベラー ACE 専用ラベル (10巻入)**
 〈XHV-09〉 **¥1,500**
 7-1447-0201 製造年月日
 7-1447-0202 賞味期限
 7-1447-0203 消費期限
 7-1447-0204 上下赤ライン
 21.6×12
 1巻×1,000枚

サービス
喫茶用品
軽食
製菓用品
棚・フコ
洗浄用
清掃用品
白衣靴

食品表示シールラベル発行と
販促クーポンチケット発行は
これ1台で決まり!!



③ **タイムプリンタ Toki Pri (トキプリ)**
 〈XTI-25〉 **¥90,000**

85×146×H76
 質量:290g
 ●手のひらサイズなので設置スペースの問題が解消。
 ●発行ボタンを押すだけの単純操作で、その時の日付(日時)や賞味期限などの補正した日付(日時)を印字します。
 ●本体には最大40件のデータ登録が可能です。
 ●ラベルフォームの作成が簡単!!専用ソフトのサンプル利用ですぐに使える。
 ●専用クーポンロール紙を使用すればクーポンチケットの発行もできます。
 ●バーコードや2次元コード、画像データの印字もできます。

■仕様

印字方式	サーマルペーパーによる感熱記録方式
解像度	203dpi
有効印字範囲	48×100
本体メモリ件数	最大40件
インターフェース	USB (mini-Btype)
発行方式	剥離発行、連続発行
ラベル種類	アイマーク、ギャップ、サーマルロールペーパー
ラベル外径	最大70mm
付属品	ACアダプタ、USBケーブル (mini-Btype)、ラベルパートナー (専用ソフト)

●ラベルパートナー対応OS (Windows Vista.7.8)

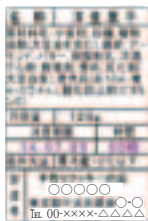

印字例

注意!

別途パソコンが必要です。ご注文の際は、必ずパソコンの環境をご確認下さい。

⑤ **TokiPri専用クーポンロール紙 CPN107 (20巻入)**
 〈XTI-31〉 **¥55,000**

幅 ピッチ 枚数/1巻
 57 80 450

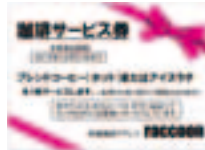
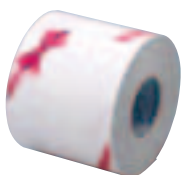

印字例

⑥ **TokiPri専用クーポンロール紙 CPN108 (20巻入)**
 〈XTI-32〉 **¥55,000**

幅 ピッチ 枚数/1巻
 57 80 450

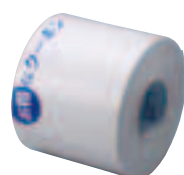

印字例

消耗品
ハンケット
フラット
ウェア
テーブル
卓上備品

簡単操作のラベルプリンタ、食品表示や出荷ラベルに!

⑦ **マックス ラベルプリンタ (作成ソフト付) LP-55SAIII**
 〈XLB-08〉 **¥260,000**

149×217×H280
 質量:2.8kg
 ●専用のラベル作成ソフトが付いていますのでお手持ちのパソコン(環境確認のうえ)とつないで簡単に食品ラベルが作成できます。
 ●データを取り込みできるので、現場で簡単に出力ができます。
 ●レイアウトの作成、変更も簡単。
 ●賞味期限の日付も自動で加算して記載できます。「紙」「プラ」のマークやロゴ、バーコード、QRコードも簡単に取り込めます。
 ●欲しい時に、欲しい枚数だけ印刷できるので無駄がありません。

注意!

別途パソコンが必要です。ご注文の際は、必ずパソコンの環境をご確認下さい。



⑧ **マックス ラベルプリンタ (作成ソフト付) LP-50SHII**
 〈XLB-09〉 **¥125,000**

148×219×H187
 質量:2.2kg
 ●専用のラベル作成ソフトが付いていますのでお手持ちのパソコン(環境確認のうえ)とつないで簡単に食品ラベルが作成できます。
 ●データを取り込みできるので、現場で簡単に出力ができます。
 ●レイアウトの作成、変更も簡単。
 ●賞味期限の日付も自動で加算して記載できます。
 ●欲しい時に、欲しい枚数だけ印刷できるので無駄がありません。

注意!

別途パソコンが必要です。ご注文の際は、必ずパソコンの環境をご確認下さい。



■LP-55SA III仕様

排紙部	オートカット方式
印字方式	ダイレクトサーマル方式
印字密度	300dpi
印字速度	80mm/sec
ラベル幅	25~55mm
ラベルピッチ	15~120mm
使用ラベル用紙	上質感熱紙・キャスト(コート紙)・ユボサーマル・高耐光感熱紙
本体メモリ	約18MB
使用環境温湿度	温度:5~35℃、湿度:20~80% 結露なきこと
電源	単相100V 50/60Hz
消費電力	55W (発行時) 10W (待機時)
対応OS	Windows7(32/64bit版)/Vista(32bit版)/XP(32bit版)
付属品	ラベル作成ソフト(楽らくラベルStandard)、ヘッドクリーナー、電源コード、USBケーブル

■LP-50SH II仕様

排紙部	剥離または連続(ティアオフ)
印字方式	ダイレクトサーマル方式
印字密度	203dpi
印字速度	40mm/sec
ラベル幅	40・52mm
ラベルピッチ	15~80mm (剥離発行時は28~62mm)
使用ラベル用紙	上質感熱紙・キャスト(コート紙)・ユボサーマル
本体メモリ	約5.4MB
使用環境温湿度	温度:5~35℃、湿度:20~80% 結露なきこと
電源	単相100V 50/60Hz
消費電力	40W (発行時) 5W (待機時)
対応OS	Windows7(32/64bit版)/Vista(32bit版)/XP(32bit版)
付属品	ラベル作成ソフト(楽らくラベルLite)、ヘッドクリーナー、電源コード、USBケーブル

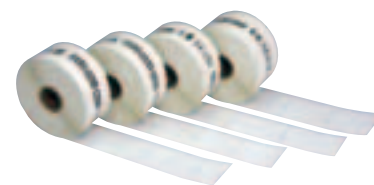

⑨ **マックス ラベルプリンタ専用感熱ラベル (6巻入)**
 〈XLB-07〉 **¥10,000**

幅 ピッチ 枚数/1巻
 7-1447-0901 LP-S4028 40×28 1,350枚 **¥10,000**
 7-1447-0902 LP-S4046 40×46 840枚 **¥10,000**
 7-1447-0903 LP-S4062 40×62 640枚 **¥10,000**
 7-1447-0904 LP-S5250 52×50 770枚 **¥12,000**

大きな液晶&24mm幅テープ対応のベーシックモデル!



① ラベルライター テプラPRO SR330

〈XTE-02〉 7-1448-0101 ¥14,800

179×213×H60
対応テープ幅:4・6・9・12・18・24mm
※最大印刷可能幅 13.5mm(18・24mm幅テープ使用時)
内蔵書体数:漢字2・かな3・英数3書体
付属品:試用PROテープカートリッジ、ACアダプタ

●「オートカッター」搭載!
ラベルのカット操作が不要の「オートカッター」搭載!印刷するたびにラベルを自動カット。作業の効率を高めます。

●「6文字×4行」の液晶画面&「みえ2」
6文字×4行の大型液晶でラベル編集が行えます。さらに編集結果を表示する「みえ2」機能を搭載。イメージどおりのラベル作成をサポートします。

●6行印刷・改段落に対応
ラベル幅により最大6行まで印刷できます。改段落を使えば、複雑なデザインのラベルが作れます。

※②~④専用テープカートリッジをご使用ください。

優

※増やせる段落は1つです。

袋を差し込んで下げるだけの簡単口止め。テープ幅12mmまで使えます。

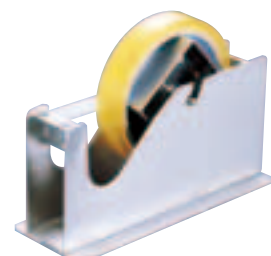

⑤ バッグシーラー BS-1150

〈XBT-02〉 7-1448-0501 ¥2,900

220×72×H142
材質:鉄製
最大テープ外径:φ115mm
※写真のテープは別売です。

⑥ バッグシーラー BS-1200

〈XSC-23〉 7-1448-0601 ¥3,600

220×72×H142
材質:ステンレス
最大テープ外径:φ115mm
※写真のテープは別売です。

⑦ バッグシーラーBS-1150・1200用テープ

Cタイプ (20巻入) 7-1448-0701 C-50-BU (青) 7-1448-0702 C-50-YE (黄)

7-1448-0703 C-50-RD (赤) 7-1448-0704 C-50-GN (緑)
テープ幅9mm×35m
材質:セロハン

⑧ 18-8テープカッター

カッティングクリーン 7-1448-0801 ¥9,500

180×65×H110
材質:本体/18-8ステンレス
底面/シリコンゴム
●食品工場、スーパー等のバックヤードで活躍します。
●ご使用後は殺菌保管庫で保管が出来ますのでとても衛生的です。
※写真のテープは別売です。
⑬を御使用ください。

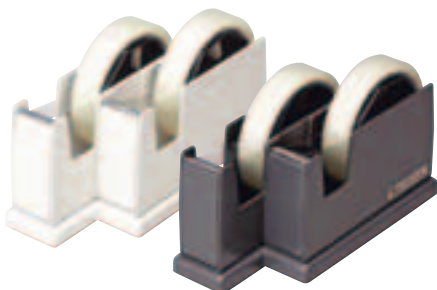

⑨ ペアカッター TD-200

〈XTC-14〉 7-1448-0901 白 7-1448-0902 黒

82×200×H109
材質:本体/鉄板
●2種類のテープがセットでき、刃の位置の方向を変えることにより対面作業にも便利です。
●小巻、大巻テープ対応。
※写真のテープは別売です。



⑩ テープカッター TC-101E

ブラック 7-1448-1001 ¥740

86×223×H103
再生樹脂:ABS
●3型(約75mm)テープも1型(約25mm)テープもセットできる両用型です。
●テープ幅24mm、長さ70mまで対応。
※写真のテープは別売です。

⑪ テープカッター TC-201

7-1448-1101 ブルー 7-1448-1102 ライトグリーン 7-1448-1103 ピンク

70×212×H100
再生樹脂:ポリプロピレン
●3型(約75mm)テープも1型(約25mm)テープもセットできる両用型です。
●テープ幅24mm、長さ70mまで対応。
※写真のテープは別売です。

⑫ テープカッター

7-1448-1201 TD-51-BU ブルー 7-1448-1202 TD-51-RG オレンジ

85×225×H103
再生樹脂:ABS
●小巻き、大巻きテープ対応。
※写真のテープは別売です。

ラベル貼りがスピーディーにできます。

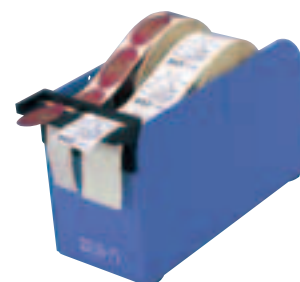

⑬ コクヨ セロハンテープ T-SE18N (12巻入)

7-1448-1301 ¥3,450

18mm×35mm
巻芯径:φ76mm
※御注文の際は、入数単位でお願いします。

⑭ PET ハンドカットテープ (8巻入)

7-1448-1401 レッド 7-1448-1402 グリーン 7-1448-1403 ホワイト

テープ幅:18mm×50mm



⑮ シールピーラー SD-92-BU

7-1448-1501 ¥2,000

90×188×H112
ラベル収納幅:30mm
中軸直径:φ25mm
最大巻取りラベル外径:φ140mm
※写真のシールは別売です。

⑯ シールピーラー SD-75-BU

7-1448-1601 ¥3,500

84×220×H122
ラベル収納幅:75mm
中軸直径:φ25mm 最大巻取りラベル外径:φ140mm
※写真のシールは別売です。



SD-75には、仕切板が付属されています。

消耗品

包装機械・シーラー

ラップ・ポリ袋・キッチンペーパー

アルコール製剤・衛生関連用品

折箱・仕出・お弁当用品

料理道具
調理小物
調理機械
厨房機器
設備
サービス用品
喫茶用品
軽食
製菓用品
棚・フック
洗濯用
清掃用品
白衣靴
消耗品
ハンケット
フラットウェア
テーブルウェア
卓上備品
料理演出用品
グラス
食器
ホテル用品
テーブル椅子
サイン
店舗備品



アルコール製剤 活食市場 M-1

- ① 18kg <XAL-49> 7-1449-0101 ¥14,000
- ② 5kg <XAL-50> 7-1449-0201 ③ ¥6,400

アルコール濃度56度

- 万一、水で8~16倍に希釈されても効力が衰えません。
- 腸管出血性大腸菌O-157を始めとする食中毒菌に、強い殺菌効果を示します。
- 食材に触れても味や食感に影響しません。
- 低アルコール濃度ですので、口や目に入っても安全です。
- 低アルコール濃度ですが、殺菌力を持つ食品添加物を配合しておりますのでアルコール蒸発後も、効果を持続します。
- 即効性があります。30秒間の接触で殺菌が完了します。
- 主に調理道具や機材におすすです。



消毒液 アルペットHN

- ③ 500ml <XSY-17> ④
- 7-1449-0301 スプレー付 ⑫ ¥1,480
- 7-1449-0302 カセット ⑫ ¥1,350
- ④ 1ℓ スプレー付 <XSY-18> ⑥ 7-1449-0401 ⑥ ¥2,100
- ⑤ 5ℓ <XSY-20> ③ 7-1449-0501 ③ ¥7,200
- ⑥ 17ℓ <XSY-21> ⑦ 7-1449-0601 ¥17,000

濃度:エチルアルコール67.1%

- 中性ですので製品の風味・色調を変えません。



アルコールスプレー アルタン78-R

- ⑦ 500ml <AAL-10> 7-1449-0701 ⑩ ¥2,000
- ⑧ 4.8ℓ (詰替用) <AAL-16> 7-1449-0801 ④ ¥6,800

成分:エタノール71.26%

- 厚生労働省大量調理施設衛生管理マニュアルにおける調理機械、調理台の洗浄・除菌に対応の70(重量)%のアルコール製剤です。



⑨ セーフコール 75 (アルコール除菌・制菌剤) <XSY-63> ④

- 7-1449-0901 1ℓ スプレー付 ⑫ ¥1,660
- 7-1449-0902 5ℓ ④ ¥6,200
- 7-1449-0903 17ℓ ¥10,000

成分:エタノール75v/v%

- 食品添加物の中性アルコール製剤。
- 最高ランクの除菌力。(第4類引火性液体) 保健所の指導などにより、エタノール75v/v%が必要なユーザーへ。



水気を拭き取った後、セーフコールを噴射する。



⑩ セーフコール 65 (アルコール除菌・制菌剤) <XSC-18> ④

- 7-1449-1001 5ℓ ④ ¥6,400
- 7-1449-1002 17ℓ ¥10,000

成分:エタノール65v/v%

- 食品添加物で非危険物の中性アルコール製剤安全性を追求し手指・庖丁・まな板などの除菌に最適。



セーフコールを手首までかかるように噴射し、よく手にすり込む。



⑪ セーフコール58S (エタノール製剤) <XSC-37> ④

- 7-1449-1101 5ℓ ④ ¥6,600
- 7-1449-1102 20ℓ ¥9,000

- 食中毒の原因菌を確実に除菌。
- 食品添加物ですので食品にも使用できます。



細菌性食中毒予防に!

⑫ 白元 除菌・消臭スプレー ワサビーナ <XWS-07> 7-1449-1201 ¥1,600

350ml ⑩

ワサビーナは西洋わさび抽出成分を配合した除菌・消臭スプレーです。西洋わさび抽出成分が除菌・消臭に優れた効果を発揮。人と環境に優しい素材を使っているため食品にかかっても安全です。保管性・使用性・経済性に優れ、レストラン、コンビニエンスストアなどの衛生管理に最適です。

■使用方法

●調理器具の除菌に

まな板・食器などの洗浄後、全体に噴霧して下さい。ガラス製品には噴霧後、きれいな布などで拭き取ると、透明感が増します。

●食品容器の除菌に

お持ち帰り用のお弁当容器などには、食品を詰める前に全体に噴霧して下さい。その後、きれいな布などでふき取して下さい。

●冷蔵庫・ショーケースの除菌に

食品の汚れを取り除き、洗浄後すみずみまで噴霧して下さい。ガラス面に噴霧後、きれいな布などで拭き取して下さい。



⑬ 除菌スプレー プッシュコール80 <XPT-11> 7-1449-1301 ¥2,000

- 320ml ⑥
- 濃度:エチルアルコール80%

⑭ 除菌スプレー アルタン プレミアム-R <AAL-09> 7-1449-1401 ¥1,600

- 350ml ⑩
- アルコール濃度80% ㊞
- 食器、調理器具用。



⑮ 除菌プロスプレー No.160-W <XPL-27> ⑥ 7-1449-1501 350ml ⑥ ¥1,100

- 成分:エタノール75.33%
- 天然醸造アルコール使用で手や食品にかかっても安心。スプレー後の水洗いや拭き取りの必要がありません。
- 缶を逆さにしても使用できます。

⑯ 除菌プロ業務用 No.164-W 5ℓ ㊞

- <XPL-38> ④ 7-1449-1601 ¥6,000
- 食品添加物除菌剤ですので、調理機械、器具、食器などキッチンの衛生管理に幅広くご利用いただけます。

食品に直接噴霧可能



① 食品添加物エタノール製剤 ET-N (XSY-92) 目

7-1450-0101	1ℓ	12	¥1,400
7-1450-0102	5ℓ	4	¥4,200

濃度:エタノール68.6%

- アルコールを主成分に食品に使われている成分だけで作られているエタノール製剤です。
- 食品の鮮度保持・保存・除菌や衛生管理に最適です。



② 野菜褐変防止剤 ホセンV

(XHS-E4) 目 7-1450-0201 ¥12,000

20ℓ

成分:醸造酢、pH調整剤・20倍希釈

- カット野菜の褐変防止を抑制する加工酢です。
- 食酢を調整した加工酢ですので食品素材としてもご利用いただけます。

1分間の作用で99.9999%ウイルス減少達成!



③ セハノール SS-1 NV63 (XSH-13)

7-1450-0301	500ml トリガー付	¥1,500
7-1450-0302	1ℓ シャワーポンプ付	¥2,900
7-1450-0303	4ℓ	¥5,000
7-1450-0304	18kg キューブテナー・コック付	¥16,000
7-1450-0305	空スプレー容器 (500ml)	¥680

濃度:エタノール55.18%

- PH値を酸性にし、食品素材の効果も相まって、ウイルス対策や食中毒予防に驚異的な効果を発揮します。
- 食添アルコールや食品素材のポリフェノール配合により、食品にかかっても安心・安全なアルコール製剤です。

消耗品

包装機械・シーラー

ラップ・ポリ袋・キッチンペーパー

アルコール製剤・衛生関連用品

折箱・仕出・お弁当用品



④ セハー ボンアルコール77 (除菌アルコール・食品添加物) (XBV-01)

7-1450-0401	500ml	20	¥1,500
7-1450-0402	4ℓ	4	¥5,300
7-1450-0403	15kg		¥14,000

濃度:エタノール70.1%

- 独自の食品素材を配合することでアルコール特有の残臭を低減した画期的なアルコール製剤です。
- 高純度ハトムギエキス配合により長時間の細菌増殖を抑えます。
- 食器類、調理機械や食品まで瞬間除菌します。



⑤ アルタン エタノール製剤 B-65V

(XAL-75) 目

7-1450-0501	1ℓ	¥900
7-1450-0502	4.8ℓ	¥2,300
7-1450-0503	15kg	¥6,100

成分:エタノール57.22%

- 水に薄まっても殺菌効果を持続します。
- 水分を多く含む場所、水産畜産加工の現場などに最適です。



業務用タケガード (食品添加物)

⑥ スプレータイプ 500ml (原液)

(XSY-23) 目 7-1450-0601 12 ¥2,000

⑦ 原液用 18ℓ (XSY-24) 目 7-1450-0701 ¥31,000

⑧ 希釈用 18ℓ (KSY-07) 目 7-1450-0801 ¥42,000

- 水で70~100倍を目安に希釈してください。

成分:タケリグナンエキス (孟宗竹抽出液)

- 野菜・肉・魚など各種食品の除菌。調理器具、食品加工機 (部品) の除菌に優れています。
- 水滴のある場所や水に濡れた場所でも抗菌力を発揮します。QA

調理場・台所等の洗浄・除菌に!



⑨ タケックスクリーンBiz (食品添加物) (XSY-82) 目

7-1450-0901	スプレー (500ml)	24	¥1,200
7-1450-0902	M (5ℓ)	3	¥5,400
7-1450-0903	L (18ℓ)		¥13,000

主成分:アルコール、モウソウチク抽出物

- モウソウチク抽出物の効果で幅広いウイルス・雑菌を除菌除去。
- 優れた抗菌持続力で揮発した後も除菌力を発揮。
- 水滴のある場所でも優れた抗菌・除菌効果を発揮。
- 手洗い場やトイレ、部屋の除菌・消臭にも使用できます。



⑩ アルコール製剤 WM-58 (食品添加物)

(XAL-59) 7-1450-1001 ¥15,000

18kg アルコール濃度58度

- 人に優しい低濃度のアルコール製剤です。
- 主に野菜などの食材におすすめです。



⑪ 洗浄除菌剤 ワサガード液体 (XWS-06) 目

7-1450-1101	500ml	¥1,800
7-1450-1102	5ℓ 詰替用	4 ¥6,500
7-1450-1103	18ℓ 詰替用	¥12,000

- スプレー状にすることにより広範囲にわたって速やかに除菌できます。
- アルコール濃度を極力少なくし、肌にやさしく引火などの心配がありませんので、安心してお使いいただけます。
- 食中毒の原因となる病原性大腸菌(O-157)サルモネラ菌などの細菌に対し、大変効果的です。
- アルコール成分に植物エキス (わさび抽出物・カラシ抽出物) を添加することにより除菌効果の持続性を高めています。
- 植物抽出物で消臭効果があります。

衛生管理マニュアル対応の
77度高濃度タイプ!!

ノロウイルス対策に!

食品に直接噴霧可能



① アルタン ノロエース77
(エタノール製剤・食品添加物)
〈XNL-05〉

7-1451-0101	500ml (スプレー付)	20	¥1,500
7-1451-0102	4.8ℓ	4	¥5,600

成分:エタノール70.13%
●厚生労働省大量調理施設衛生管理マニュアルにおける調理機械、調理台の洗浄・除菌に対応の70(重量)%のアルコール製剤です。

② アルタン ノロエース
(エタノール製剤・食品添加物)
〈XNL-04〉

7-1451-0201	500ml (スプレー付)	20	¥1,500
7-1451-0202	2ℓ	6	¥3,300
7-1451-0203	4.8ℓ	4	¥5,800

成分:エタノール50.18%
●ウイルスそのものを分解消滅できます。
●洗柿のエキスを原料にする食品添加物のエタノール製剤です。
●調理用器具やドアノブに噴射すればウイルスの感染を予防できます。

③ ウイルス対応アルコール製剤
ノロMGF〈XAL-61〉

7-1451-0301	4ℓ	4	¥6,300
7-1451-0302	18kg		¥16,000

成分:アルコール48.0%、水50.3%、その他1.7%
●抗ウイルス効果の高いグレープフルーツ種子抽出物(Desfan:食品添加物)を配合していますので、ウイルス対策としてもご使用できる製剤です。
●主に工程への噴霧、手指の除菌に最適です。

④ 食品添加物 エタノール製剤
キルバクトSU
〈XKL-38〉

7-1451-0401	500ml	24	¥1,100
7-1451-0402	5ℓ	4	¥3,700

濃度:エタノール47%
●ウイルス・細菌を素早く除去!低濃度アルコール。食品全般、調理器具、食器類、台所用品、フキン、冷蔵庫等幅広く除菌対策として使用可能。

院内感染、ノロウイルス、インフルエンザ、
O-157、緑膿菌、防カビ対策に!



⑤ クリーン・シェフ アルコール除菌剤
クリアミストプラス
〈XKL-30〉

7-1451-0501	1ℓ	12	¥2,300
7-1451-0502	5ℓ	3	¥5,800
7-1451-0503	専用スプレー容器 (500ml)		¥600

⑥ クリーン・シェフ アルコール
除菌剤 クリアミストプラス
500ml (ガンスプレー付)
〈XKL-31〉

7-1451-0601	¥1,200
-------------	--------

主成分:発酵アルコール57.22%(65v/v%)、食品添加物(グレープフルーツ種子エキス配合)
●100%食品原料で作られた安全性の高いアルコール除菌剤です。
●対象物が水で濡れていても抜群な浸透パワーで除菌効果を最大限に発揮します。
●食品添加物なので食品や食器に直接使用できます。
●手肌保護成分配合。
※専用容器には中身は入っておりません。

⑦ 除菌剤 バリアス-1S
〈XBL-46〉

7-1451-0701	500ml (スプレー付)	¥1,500
7-1451-0702	4ℓ	¥5,200

成分:エタノール46.0%
●カラシ抽出成分がノロウイルスの遺伝子を分解し、除菌します。
●強力な殺菌力を持ちながら、安全な食品添加物。
●水で薄まっても効果があるためあらゆる場面で安心してお使いいただけます。

⑧ ジョキスト(エタノール、界面活性剤)
〈XNL-02〉

500ml (スプレー付) 原液使用タイプ
●3つ(エタノール、アルカリ剤、陽イオン系界面活性剤)の相乗作用で除菌効果を発揮します。
●冷蔵庫、調理台、調理器具などの清浄にご使用いただけます。
●嘔吐物などの汚物処理にも直接スプレーし、布などで拭きとりが可能です。

エタノール製剤

⑨ ライダン・ハイム〈XLI-05〉

7-1451-0901	500ml	24	¥1,300
7-1451-0902	4ℓ	4	¥6,000
7-1451-0903	10ℓ		¥12,000

⑩ ライダン・ハイム 15kg
〈XLI-02〉

7-1451-1001 ¥13,500
18ℓ
濃度:エチルアルコール75%
●食肉練製品・めん類等あらゆる加工食品の保存料として、又、食品用の器具機械類の殺菌消毒用にお使いいただけます。

99.9%のウイルス食中毒菌を瞬時~1分殺菌可能!
速効攻撃型殺菌剤です。

無味・無臭・無漂白・金属腐食無く、引火性も無し!安全性を極限まで高めました!



⑪ アルコール製剤
パワーコール 15kg缶
〈XAL-81〉

7-1451-1101	¥13,500
-------------	---------

18ℓ
濃度:エタノール75%
●中性タイプのアルコール製剤なので、食品・機械・器具に安心してお使いいただけます。

⑫ アルベリーフレッシュ ESS-R
惣菜用 1ℓ

7-1451-1201	12	¥2,300
-------------	----	--------

⑬ アルベリーフレッシュ SE-R
惣菜用 4.8ℓ

7-1451-1301	4	¥5,100
-------------	---	--------

(詰替用)
濃度:エチルアルコール67.9%
●惣菜製品等食品の除菌、静菌、保存性の向上。

⑭ アルベリーフレッシュ SE-R
生菓子用 1ℓ

7-1451-1401	12	¥2,300
-------------	----	--------

⑮ アルベリーフレッシュ SE-R
生菓子用 4.8ℓ

7-1451-1501	4	¥5,100
-------------	---	--------

濃度:エチルアルコール67.9%
●和、洋生菓子、果実等のカビ防止、保存、保湿性を高めます。

⑯ ウィルバス 100ppm
(安定型次亜塩素酸ナトリウム製剤)
〈XUI-01〉

7-1451-1601	500ml スプレーボトル	24	¥1,200
7-1451-1602	5ℓ	4	¥5,500

成分:次亜塩素酸ナトリウム0.01%、水99.99%
●ノロウイルスはもちろん、さまざまな食中毒菌や細菌ウイルスに対して強力な殺菌効果があります。
●食材に直接噴霧できるので、食中毒菌を殺菌し、反応後には水と塩化ナトリウム(塩)に変わり臭いや味の変化もほとんどありません。
●ステンレスに対して金属腐食を起こさないで、果ずみを気にせず作業環境全体の衛生管理にご使用できます。



**① ステリ・アップ専用蛇口取付型自動希釈器
エス・ミックス**

〈XST-80〉 7-1452-0101 ¥60,000

100×108×H120
付属品:2ℓタンク×2、逆流防止弁付シリコンホース×1、
シリコンホース(2m)×1、蛇口取付アダプタセット×1
●蛇口に接続するだけで簡単に希釈精度の高い除菌水が生成できます。
●ワンタッチレバー式で水道水との切り替えが簡単にできます。

使用方法

1. 付属のタンクに水道水を入れ、②ステリ・アップのA剤・B剤を各1袋ずつ入れます。
2. タンクの蓋を閉めて、よく振って溶かします。(この時濃縮液の塩素濃度は4,000ppmになります。)
3. 蛇口にエス・ミックスを取り付け、付属のホースを使用しタンクと接続します。
4. 蛇口をひねると、希釈システムがタンク内の濃縮液を吸い上げ希釈器を通すことにより、除菌水の濃度が50倍に薄まり塩素濃度80ppmの除菌水が生成されます。



**② 除菌水生成用製剤
ステリ・アップ Sタイプ
(30セット入)**

〈XST-79〉 7-1452-0201 ¥21,000

A剤 内容量:12g 成分:高度さらし粉
B剤 内容量:15.2g 成分:コハク酸、コハク酸Na、
コハク酸2Na

- ①エスミックスで使用する専用製剤です。
- 保存性抜群の粉末タイプなので開封するまで長期保存が可能です。

次亜塩素酸ナトリウム(食品添加物殺菌料)



殺菌・漂白剤6%バイゲンラックス®

- ④ 4ℓ 〈XBI-04〉 7-1452-0401 ¥1,720
- ⑤ 2.1ℓ 〈XBI-03〉 7-1452-0501 ¥1,080
- ⑥ 1ℓ 〈XBI-01〉 7-1452-0601 ¥640
- ⑦ 18ℓ 〈XBI-02〉 7-1452-0701 ¥5,400

成分:次亜塩素酸ナトリウム6%溶液

- 食品添加物・殺菌料で飲用水・食品及び機器具・床の殺菌、漂白に優れた効果を発揮します。
- 鉄・ブリキ・銅などの金属には使用しないでください。
- 調理器具の殺菌:水10ℓ に対しバイゲンラックス 10~20ml



**⑧ 食品添加物・殺菌料
バイヤラックス 20kg**

〈XSY-73〉 7-1452-0801 ¥3,500

成分:低食塩
次亜塩素酸ナトリウム12%溶液
●飲料水や食品及び食品製造機械・調理器具類に対し確実な殺菌力を示し、安心してご使用になれます。

野菜等の除菌もOK!



**⑩ シーバイエス サニタイザー
(漂白・殺菌用)**

〈JSN-02〉 7-1452-1001 ¥2,750

5ℓ ③ 使用希釈倍率:300~600倍

- 食品添加物グレード次亜塩素酸ナトリウム6%の殺菌漂白剤です。まな板・調理器具・ふきんなどの漂白殺菌と野菜・果物・刺身のツマなどの殺菌に最適です。



**⑪ 殺菌・漂白剤 ジアノック
(食品添加物殺菌料)**

〈JSV-42〉 7-1452-1101 ¥3,100

5kg ③ 希釈倍率:300倍

- 調理器具やふきんの殺菌・漂白はもちろん、野菜・果物の消毒にもお使いいただけます。次亜塩素酸ナトリウム5~6%の食品添加物製剤です。



**⑬ 除菌スプレー プロクリーン
エコパック4000**

〈XEK-04〉 7-1452-1301 ¥5,500

4ℓ ④ (詰替用)

- 除菌剤は食品添加物ですので、調理機械、食器類の除菌から食品の除菌まで幅広い用途に使用できます。

ニオイ対策や菌・ウイルスの抑制に



「消臭」もできる弱酸性ノンアルコール除菌水。



③ ノンアルコール除菌水 パンカット80

〈JPY-03〉

7-1452-0301 4ℓ ⑧ ¥7,500

7-1452-0302 20ℓ ¥15,000

用途:テーブル、ドアノブ等の身の回りから厨房機器等の感染が疑われる気になる所の除菌。

- 原料は食酢と食品添加物(低濃度の次亜塩素酸ナトリウム)のみで安全です。
- 皮膚刺激性は低刺激性化粧品や注射用蒸留水と同等レベルで、お肌の弱い方やお子様も安心してご使用できます。
- スプレーするだけで、まな板・庖丁などの調理器具から、ドアノブ・トイレ等のほとんどの場所でお使いいただけます。

**食中毒・感染症対策に
すぐ使える希釈不要タイプ!**



⑨ バイゲンラックス クイック200

〈XBI-05〉

7-1452-0901 1ℓ ⑫ ¥600

7-1452-0902 18ℓ ¥3,200

成分:次亜塩素酸ナトリウム0.02%(200ppm)

- 感染症対策における手すりやドアノブ等の殺菌剤として希釈の手間なくご使用頂けます。
- 食品添加物規格の次亜塩素酸ナトリウム製剤なので、調理器具やまな板、野菜の殺菌等幅広く利用可能です。



**⑫ ライオン ニューブリーチ
(塩素系・除菌漂白剤)**

〈JSV-93〉

7-1452-1201 1.5kg ⑧ ¥400

7-1452-1202 5kg ③ ¥1,280

アルカリ性・無りん・液体・100~500倍希釈

- 食品添加物のみ使用した次亜塩素酸ナトリウム6%の除菌・漂白剤。
- 野菜・果物・厨房器具類の除菌、漂白に適しています。

⑭ 除菌・消臭水 セラ (XSL-02)

7-1452-1401 300mlスプレー ¥2,000

7-1452-1402 1ℓポンプ ¥3,100

7-1452-1403 5ℓ ¥5,000

7-1452-1404 20ℓ ¥14,000

成分:水、次亜塩素酸ナトリウム、希塩酸(食品添加物)

- 塩素濃度50PPmにかかわらず、200PPM同等の効果認められノロウイルスをはじめ、花粉アレルギー、あらゆる菌・ウイルスに対し除菌効果があります。
- 弱酸性水で安全性が高く、安心して除菌消臭し環境改善に貢献します。

消耗品

包装機械・シーラー

ラップ・ポリ袋・キッチンペーパー

アルコール製剤・衛生関連用品

折箱・仕出・お弁当用品

料理道具
調理小物
調理機械
厨房機器
設備
サービス用品
喫茶用品
軽食
製菓用品
棚・フコ
洗濯用
清掃用品
白衣
消耗品
ハンケツ
ウエア
フラット
ウエア
テーブル
ウエア
卓上備品
料理演出
用品
グラス
食器
ホテル
用品
テーブル
椅子
サイン
店舗備品



① 除菌クリーナー業務用 (300枚入)

〈JZY-02〉 7-1453-0101 6 ¥5,000
 ペーパーサイズ:170×200
 溶液:発酵アルコール+
 グレープフルーツ抽出物
 素材:不織布
 ●発酵アルコールが60%の高濃度除菌
 クリーナーです。
 ●サッと拭くだけで手軽に身のまわりの除
 菌ができます。
 ●グレープフルーツ抽出物で防臭・抗菌効
 果があります。

除菌用使い捨てワイパーで
手軽に衛生管理。



⑥ タケックス ウェットワイパー
薄手(370枚入)

〈JUE-08〉 7-1453-0601 ¥4,300
 ペーパーサイズ:200×150



② パル 青色除菌ペーパーTX 入
ボトルタイプ W258230T (200枚入)

〈JZY-06〉 7-1453-0201 ¥3,000
 ペーパーサイズ:195×200
 ペーパー材質:不織布(Tritex)

③ パル 青色除菌ペーパーTX 入
バケツタイプ W64230T (500枚入)

〈JZY-07〉 7-1453-0301 ¥11,000
 ペーパーサイズ:195×235
 ペーパー材質:不織布

②③
 ●アルコールフリーの青色除菌ペーパーで、
 異物混入対策にも効果的です。

対物除菌ウェットワイパー!



⑦ クラフレックス
オキシガード F38 (90枚入)

〈JOK-01〉 7-1453-0701 ¥600
 150×190 24
 材質:レーヨン、ポリエステル
 ●包丁・まな板・冷蔵庫などの除菌、清拭に。
 ●弁当容器やトレーの除菌に。
 ●スライサーや食器用ベルトコンベアーの除菌に。
 ●扱いやすいプラスチック製のフタが乾燥を防ぎます。

嘔吐物や排泄物を安全に処理できます。



セット内容
 ●バリアス-1S 100c.c.(スプレータイプ) 1本
 ●ダーティーカットミニ(30g) 1袋
 ●使い捨てビニールエプロン(袖付) 1枚
 ●使い捨てマスク(不織布) 1枚
 ●使い捨て手袋(エンボス) 4枚
 ●使い捨て帽子(不織布) 1枚
 ●使い捨てくつカバー 1セット
 ●使い捨てビニール袋(大1枚、厚中2枚) 計3枚
 ●使い捨てペーパータオル(やわらかタイプ) 30枚
 ●使い捨てクロス(不織布) 1枚
 ●使い捨てスコップ(紙製) 2枚

⑨ 嘔吐物処理セット

〈XNL-06〉 7-1453-0901 ¥4,400 20

嘔吐物からのウイルス感染対策に。



⑪ アルタン リバースクリーン
(6セット入)

〈KLB-23〉 7-1453-1101 ¥5,500
 ●嘔吐物にふりかけるだけで瞬時に
 悪臭が消え、しかも飛散しません。
 ●抗菌剤の配合により、抗菌効果が
 あります。
 ●脱臭剤の主成分は植物性精油な
 ので安心です。さわやかな香り付き。
 セット内容
 ●標準 1回分150g入 } ×6セット
 ●処理用手袋 1組
 ●ビニール袋 1枚



④ 業務用除菌ウェットワイパー 入
マイクロール バケツ型(300枚入)

〈JUE-05〉 7-1453-0401 ¥7,200
 ペーパーサイズ:180×300
 ケースサイズ:φ245×H225
 ●バケツタイプの大容量にすることにより、
 1枚のコストを下げました。

⑤ 業務用除菌ウェットワイパー
マイクロールバケツタイプ
詰替用(300枚入)

〈JUE-06〉 7-1453-0501 ¥4,700

厨房・食品工場内等色々な場所の除菌に。



⑧ 業務用 除菌ウェットワイパー
マイクロール 厚手タイプ
(30枚入)

〈JUE-04〉 7-1453-0801 ¥550
 ペーパーサイズ:230×300
 ●即効性の除菌力と持続性のある効菌力を
 兼ね備えたウェットワイパーです。
 ●食品添加物用のアルコールと孟宗竹抽出
 液をミックスしていますので安全かつ強力です。

強力な除菌・消臭効果のある凝固剤で素早く処理!



セット内容(1回分)
 ●凝固剤ゲロブロック 1袋
 ●紙製ヘラ 1枚
 ●紙製ちりとり 1枚
 ●使い捨てマスク 1枚
 ●使い捨てロング手袋(ゴム付) 2枚
 ●使い捨てニトリル手袋 2枚
 ●使い捨てエプロン 1枚
 ●靴カバー 2枚
 ●不織布ペーパータオル 1枚
 ●汚物廃棄袋 2枚
 ●製品安全データシート 1部

⑩ 嘔吐物処理セットⅢ(2回分)

〈KOC-03〉 7-1453-1001 ¥4,000
 ●飲食店、ホテル、病院、学校など様々な場所
 で使用できます。
 ●同封されたマニュアルを確認しながら、確実に
 処理できます。
 ●充実した処理セットが2回分入り。



⑫ 嘔吐物緊急凝固剤
ゲロポン 業務用 182-W

〈KGL-14〉 7-1453-1201 ¥4,000
 950g
 ●嘔吐物等に振りかけるだけ。特殊配合成分で
 すばやく水分を吸収して簡単に凝固させます。
 ●交通機関や船舶、旅館・飲食店で大活躍。



① ダイヤスプレー(ピストル型噴霧器)
〈WHV-07〉

容量	500c.c.(No500)	1,000c.c.(No550)
レッド	7-1454-0101	7-1454-0104
イエロー	7-1454-0102	
グリーン	7-1454-0103	7-1454-0105
サイズ	φ 95×H215	φ120×H280
	¥1,100	¥1,900

材質:本体/ポリプロピレン ビン/ポリエチレン
耐熱温度:40℃



② 万能スプレー ザ・霧吹き

② #800 〈WHV-18〉 ¥900

7-1454-0201 **ピンク** 500c.c. φ91×H215
7-1454-0202 **グリーン** 材質:PP・ポリエチレン
(耐熱40℃)

③ #800CB 〈WHV-19〉 ¥1,060

7-1454-0301 **ピンク** 500c.c. φ100×H220
7-1454-0302 **グリーン** 材質:真鍮・PP・塩化ビニール
(耐熱40℃)



④ ザ・霧吹き #50 (振り子式) 〈XSP-03〉 ¥960

7-1454-0401 **ピンク**
7-1454-0402 **グリーン**

500c.c. φ90×H200
材質:ポリエチレン・PETG樹脂
(耐熱40℃)



⑤ ザ・霧吹き #30(振り子式) 〈XSP-07〉 ¥770

7-1454-0501 **ピンク**
7-1454-0502 **グリーン**

300c.c. φ75×H170
材質:ポリエチレン・PET.G樹脂
(耐熱40℃)



⑥ ファインスプレー 〈XSP-04〉

7-1454-0601 SP-09 300c.c. ¥800
φ 83×H195

7-1454-0602 SP-10 500c.c. ¥900
φ100×H215

材質:ポリプロピレン、ペット樹脂、
(耐熱40℃)
ポリエチレン、ステンレス

- ジャバラ型で折れないストローが、ボトルの中で回転してどんな角度にもスプレーできます。
- 中身がよく見える透明ボトルには、環境に優しいペット樹脂を使用。



⑦ 広口スプレーヤー 800ml

〈XSP-05〉 ¥780

7-1454-0701 **青**
7-1454-0702 **赤**

φ77×H290
材質:高密度ポリエチレン(耐熱温度90℃)
●補充口を広くカットしており、洗剤等をこぼさず補充できます。
●霧状からジェットまで霧の角度も調整可能です。

⑧ 遮光スプレーボトル 500ml

〈XSP-06〉 ¥900

φ70×H240 材質:PET樹脂(耐熱50℃)
●次亜塩素酸水等の紫外線により劣化する液体に最適です。
●逆さ噴霧もOKです。



⑨ ロングピストル型 噴霧器

500c.c.(No530) **レッド**

〈XHV-13〉 7-1454-0901 ¥2,000

φ95×H240 ノズルの長さ:180
●1回のハンドル操作で1ml噴射
材質:ポリプロピレン・ポリエチレン・
真鍮(クロームメッキ) (耐熱40℃)



⑩ トンボ じょうろ 〈XZY-04〉

型	高さ	容量(ℓ)	価格
7-1454-1001	4	590×165×215	¥ 830
7-1454-1002	6	665×190×215	¥1,030
7-1454-1003	8	780×205×240	¥1,450

●ノズルにはこし網がついて詰まりにくくなっています。



⑪ 電動スプレー タフエアレス380

〈WSP-28〉 ¥55,000

7-1454-1101 50Hz
7-1454-1102 60Hz

202×274×H300
電源:単相100V 消費電力:90W
容量:1200c.c. 質量:1.7kg
吐出量:380c.c./分
吐出圧:75kg/cm²
付属品:平吹ノズルA、平吹ノズルホルダー、
ボール20cm、バルブセット、スパナ

⑫ 電動スプレー380用オプション 〈WSP-27〉

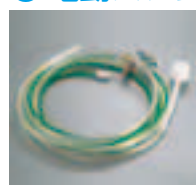

ロング・サクションセット 2m
7-1454-1201 ¥6,600

●コンテナを使用せず、
チョコウォーマーより
直接スプレーしたいときに
便利です。



コンテナ
1200c.c.
7-1454-1202 ¥2,200



⑬ プレッシャー式 噴霧器 No.5200

〈XHV-03〉 7-1454-1301 ¥5,800

φ160×H340 2ℓ
ノズル:単頭式 450mm ホース:1.5m
材質:本体/ポリプロピレン
ノズル/エンジニアリングプラスチック

⑭ プレッシャー式 噴霧器 No.7400

〈XHV-02〉 7-1454-1401 ¥10,000

φ180×H440 4ℓ
ノズル:単頭式 390mm ホース:2m
材質:本体/ポリプロピレン ノズル/真鍮製

- ⑬・⑭
- 液が入れやすいジョーゴ型注入口
 - 瞬間噴霧・連続噴霧 使用可能
 - レバー式バルブ



⑮ 電池式噴霧器 B-3000

〈XHV-10〉 7-1454-1501 ¥5,100

260×160×H260 3ℓ
電源:単一形乾電池×4(別売)
ノズル:320~930mm(延長ジョイントパイプ含む)
ホース:約1,600mm
材質:本体/ポリプロピレン
容器/ポリエチレン
ホース/軟質ビニール樹脂
ノズルパイプ/グラスファイバー

- 質量:1kg
- ワンタッチで取り出せる便利なカートリッジ式電池ケース。(電池は別売です)
 - 底面に傾斜がつけてあるので最後まで残さず散布できます。
 - 散布に便利な3段伸縮ノズルに加えて、ジョイント式のパイプが1本付いているので、継ぎ足すことでより高い所、離れた場所への散布も可能です。



⑯ クロームメッキ噴霧器 防水型 〈WHV-20〉

7-1454-1601 **小型**(400c.c.) φ 71×H177 ¥29,000
7-1454-1602 **中型**(700c.c.) φ 82×H225 ¥40,000
7-1454-1603 **大型**(1,000c.c.) φ100×H270 ¥42,000

●アルコールも使用できます。

⑰ #2 噴霧器

〈WHV-11〉 7-1454-1701 ¥17,000

320c.c. φ 69×H197
材質:真鍮製クロームメッキ

⑱ #10 噴霧器

〈WHV-12〉 7-1454-1801 ¥33,000

960c.c. φ 95×H275
材質:真鍮製クロームメッキ

⑲ 微細 霧ふき器 イ-15

〈WKL-35〉 7-1454-1901 ¥3,800

200c.c. 105×62×H155
材質:本体/18-8ステンレス
ノズル/真鍮

消耗品

包装機械・
シーラー

ラップ・ポリ袋・
キッチンペーパー

アルコール製剤・
衛生関連用品

折箱・仕出・
お弁当用品

食品・薬品等、重たい液状商品の管理に。

料理道具
調理小物
調理機械
厨房機器
設備
サービス用品
喫茶用品
軽食
製菓用品
棚・フック
洗濯用
清掃用品
長靴
消耗品
ハンケット
フラット
ウェア
テーブル
卓上備品
料理演出用品
グラス
ホテル用品
テーブル
サイン
店舗備品



① バッグインコンテナー
蓋穴あき BIC#10 (蓋付)
〈BKV-76〉目 7-1455-0101 ¥3,700
316×316×H252 材質:ポリプロピレン



② バッグインコンテナー
本体穴あき BIC#10 (蓋付)
〈BKV-77〉目 7-1455-0201 ¥5,400
316×316×H252 材質:ポリプロピレン



③ バッグインコンテナー
蓋穴あき BIC#20-2 (蓋付)
〈XKV-09〉目 7-1455-0301 ¥3,900
356×356×H321 材質:ポリプロピレン



④ バッグインコンテナー
本体穴あき BIC#20-1 (蓋付)
〈XKV-10〉目 7-1455-0401 ¥3,900
356×356×H331 材質:ポリプロピレン
●セットしたままスタッキングできます。



⑤ ステンレス
バッグインコンテナー台車
SIC-BIC10
〈XDS-02〉目 7-1455-0501 ¥12,800
303×253×102
キャスター:ナイロン製 φ50×4自在
2輪ストッパー付
●一斗缶用としてもご使用できます。
※写真のバッグインコンテナーは別売りです。



⑥ ステンレス
バッグインコンテナー台車
SIC-BIC20
〈XDS-03〉目 7-1455-0601 ¥15,800
380×328×H102
キャスター:ナイロン製 φ50×4自在
2輪ストッパー付
※写真のバッグインコンテナーは別売りです。



⑦ 卓上型ステンレス缶スタンド
〈XBK-01〉目 ¥49,000
7-1455-0701 バッグインコンテナー#10用
7-1455-0702 バッグインコンテナー#20用
460×410×H570
※写真のバッグインコンテナーは別売りです。



⑧ 角度固定式
ステンレス 缶スタンド ASK-14
(バッグインコンテナーBIC#20専用)
〈BKV-70〉目 7-1455-0801 ¥50,800
405×400×H725(水平395)
有効内寸:335×330×H295(320)
●注入角度は30°・60°・90°・120°・
150°と5段階に変更できます。
※写真のバッグインコンテナーは別売りです。



⑨ ステンレス缶スタンド SK-14
(バッグインコンテナー BIC#20専用)
〈XKV-11〉目 7-1455-0901 ¥39,800
405×400×H725
有効内寸:335×330×H295
※写真のバッグインコンテナーは別売りです。



⑩ スチール缶スタンド KC-14
キャスター付
(バッグインコンテナー BIC#20専用)
〈BKV-75〉目 7-1455-1001 ¥28,000
470×420×H805(水平510)
キャスター:ナイロン製 φ50×4自在 2輪ストッパー付(対角)
※写真のバッグインコンテナーは別売りです。



**① ステンレス製 BIC用スタンド
ハイタイプ SHBIC No.20**
 〈BST-57〉 目 7-1456-0101 ¥53,000
 317×317×H843 ●アジャスター付
 ※写真のバッグインコンテナは別売りです。



**② ステンレス製
BIC用スタンド SBIC No.20**
 〈BST-59〉 目 7-1456-0201 ¥24,000
 317×317×H325 ●アジャスター付
 ※写真のバッグインコンテナは別売りです。



**③ スチール缶スタンド
浅型ダンボール用 KC-10**
 〈BKV-73〉 目 7-1456-0301 ¥21,000
 470×420×H805 (水平525)
 有効内寸:305×325×H295



**④ スチール缶スタンド 浅型ダンボール用
KC-10 キャスター付**
 〈BKV-74〉 目 7-1456-0401 ¥28,000
 470×420×H805 (水平510)
 キャスター:ナイロン製 φ50×4自在 2輪ストップ付 (対角)



●エーステナー (特殊なポリエチレンを成型した内袋と、強度・取扱い・積荷等の要素が合理的に設計された段ボールとの複合容器の移動が楽にでき、保管に便利です。

⑤ アルミ製 エーステナー台車W型 2缶用
 〈HDI-80〉 目 7-1456-0501 ¥48,000
 396×396×H785
 キャスター:ナイロン製 φ75×4自在 2輪ストップ付
 ●エーステナー 295×295×H285 (20ℓ) ×2用



**⑥ ステンレス製
バッグインボックス用スタンド
ハイタイプ SHBIB No.20K**
 〈BST-58〉 目 7-1456-0601 ¥55,000
 317×317×H907
 キャスター:ナイロン製 φ50×4自在
 2輪ストップ付



**⑦ ステンレス製
バッグインボックス用スタンド**
 〈BST-60〉 目
 7-1456-0701 S No.20FC ¥26,000
 317×317×H388
 7-1456-0702 S No.10 ¥25,000
 271×271×H388
 キャスター:ナイロン製 φ50×4自在
 2輪ストップ付

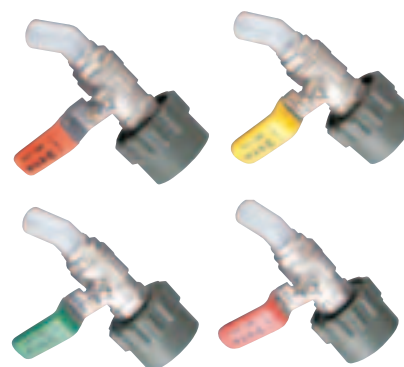

⑧ 一斗缶用バルブ MWC-40BS
 〈KBL-41〉 目 ¥8,700
 7-1456-0801 赤
 7-1456-0802 緑
 7-1456-0803 黄
 7-1456-0804 オレンジ
 ●スカート (盛りあがり口) 外寸φ40mm専用。
 ●ワンタッチ脱着で液こぼれがなくスムーズに注ぐことができます。
 ●中身がわかり難い液体をレバーの色で区分けできます。

消耗品

包装機械・
シーラー

ラップ・ポリ袋・
キッチンペーパー

アルコール製剤・
衛生関連用品

折箱・仕出・
お弁当用品

※このページの商品を御注文の際は、入数単位でお願いします。 
 ※このページのサイズ表示はφ上径(底径)×H高さになります。(目安)

料理道具
調理小物
調理機械
厨房機器
設備
サービス用品
喫茶用品
軽食
製菓用品
棚・フゴン
洗濯用
清掃用品
白衣
消耗品
ハンケット
ウエア
フラット
ウエア
テーブル
ウエア
卓上備品
料理演出
用品
グラス
食器
ホテル
旅館用品
テーブル
椅子
サイン
店舗備品

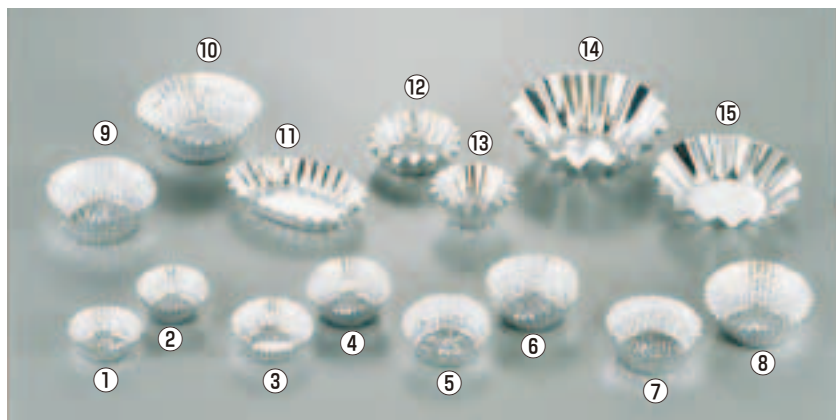

- 東洋 アルミケース (500枚入)**  厚み：①～⑩ 11ミクロン
⑪～⑮ 25ミクロン
- ① 5号浅 φ55(φ35)×H18 **<XAL-01> 7-1457-0101 ¥770**
 - ② 5号深 φ55(φ35)×H20 **<XAL-02> 7-1457-0201 ¥820**
 - ③ 6号浅 φ60(φ40)×H20 **<XAL-03> 7-1457-0301 ¥860**
 - ④ 6号深 φ70(φ40)×H25 **<XAL-04> 7-1457-0401 ¥950**
 - ⑤ 7号浅 φ70(φ45)×H22 **<XAL-05> 7-1457-0501 ¥1,080**
 - ⑥ 7号深 φ75(φ45)×H27 **<XAL-06> 7-1457-0601 ¥1,140**
 - ⑦ 8号浅 φ75(φ50)×H25 **<XAL-07> 7-1457-0701 ¥1,220**
 - ⑧ 8号深 φ85(φ50)×H30 **<XAL-08> 7-1457-0801 ¥1,350**
 - ⑨ 9号深 φ90(φ54)×H31 **<XAL-09> 7-1457-0901 ¥1,520**
 - ⑩ 10号深 φ95(φ55)×H36 **<XAL-10> 7-1457-1001 ¥1,800**
 - ⑪ 小判-D 110×70(75×45)×H22 **<XAL-11> 7-1457-1101 ¥3,500**
 - ⑫ 朝顔大 φ70(φ44)×H23 **<XAL-12> 7-1457-1201 ¥2,800**
 - ⑬ 朝顔小 φ65(φ29)×H30 **<XAL-13> 7-1457-1301 ¥2,340**
 - ⑭ ひまわり大 (100枚入) φ120(φ59)×H45 **<XAL-14> 7-1457-1401 ¥1,500**
 - ⑮ ひまわり小 (100枚入) φ105(φ59)×H33 **<XAL-15> 7-1457-1501 ¥1,030**



- アルミケース (合紙入り500枚入)**  厚み：12ミクロン
- ⑯ 5号浅 5A φ50(φ33)×H19 **<XAL-39> 7-1457-2601 ¥400**
 - ⑰ 5号深 5F φ50(φ33)×H21 **<XAL-40> 7-1457-2701 ¥420**
 - ⑱ 6号浅 6A φ60(φ36)×H22 **<XAL-41> 7-1457-2801 ¥480**
 - ⑲ 6号深 6F φ60(φ36)×H27 **<XAL-42> 7-1457-2901 ¥570**
 - ㉑ 7号浅 7A φ70(φ40)×H25 **<XAL-43> 7-1457-3001 ¥590**
 - ㉒ 7号深 7F φ70(φ40)×H30 **<XAL-44> 7-1457-3101 ¥700**
 - ㉓ 8号浅 8A φ80(φ45)×H27 **<XAL-45> 7-1457-3201 ¥700**
 - ㉔ 8号深 8F φ80(φ45)×H35 **<XAL-46> 7-1457-3301 ¥910**
 - ㉕ 9号深 9F φ85(φ48)×H35 **<XAL-47> 7-1457-3401 ¥1,140**
 - ㉖ 10号深 10F φ90(φ48)×H40 **<XAL-48> 7-1457-3501 ¥1,180**

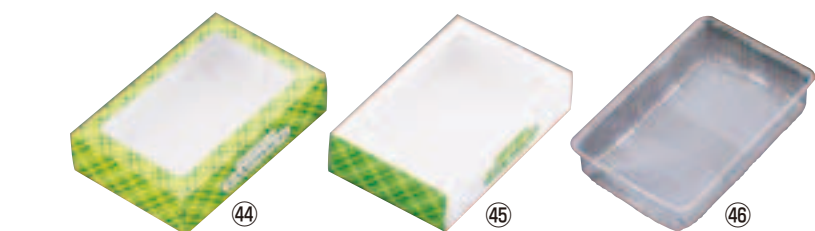

- ④④ デリシャスサンド(25枚入) グリーン 02007  **<XDL-01> 7-1457-4401 ¥1,800**
160×110×H40
- ④⑤ デリシャスサンド(25枚入) 白ベタ グリーン 02008  **<XDL-02> 7-1457-4501 ¥1,800**
160×110×H40
- ④⑥ 新デリシャスサンド用 透明トレー 190307(100入)  **<XDL-03> 7-1457-4601 ¥1,250**
153×103×H35

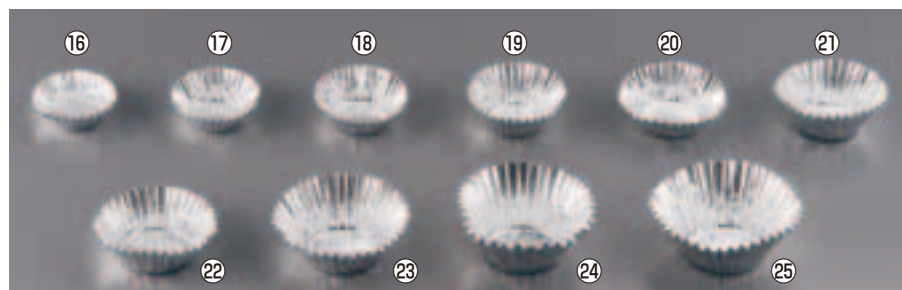

- 合紙ナシ アルミケース (500枚入)**  厚み：12ミクロン
- ⑯ 5号浅 5A φ50(φ33)×H19 **<XAL-63> 7-1457-1601 ¥400**
 - ⑰ 5号深 5F φ50(φ33)×H21 **<XAL-64> 7-1457-1701 ¥420**
 - ⑱ 6号浅 6A φ60(φ36)×H22 **<XAL-65> 7-1457-1801 ¥480**
 - ⑲ 6号深 6F φ60(φ36)×H27 **<XAL-66> 7-1457-1901 ¥570**
 - ㉑ 7号浅 7A φ70(φ40)×H25 **<XAL-67> 7-1457-2001 ¥590**
 - ㉒ 7号深 7F φ70(φ40)×H30 **<XAL-68> 7-1457-2101 ¥700**
 - ㉓ 8号浅 8A φ80(φ45)×H27 **<XAL-69> 7-1457-2201 ¥700**
 - ㉔ 8号深 8F φ80(φ45)×H35 **<XAL-70> 7-1457-2301 ¥910**
 - ㉕ 9号深 9F φ85(φ48)×H40 **<XAL-72> 7-1457-2401 ¥1,140**
 - ㉖ 10号深 10F φ90(φ50)×H40 **<XAL-74> 7-1457-2501 ¥1,180**



- 旭化成クックパー 紙カップ (250枚入り)** 
- ③⑥ 5-A φ45(φ33)×H19 **<XKT-08> 7-1457-3601 ¥400**
 - ③⑦ 6-A φ48(φ36)×H22 **<XKT-09> 7-1457-3701 ¥550**
 - ③⑧ 7-A φ50(φ40)×H25 **<XKT-10> 7-1457-3801 ¥650**
 - ③⑨ 8-A φ53(φ45)×H27 **<XKT-11> 7-1457-3901 ¥850**
 - ④⑩ 12-A φ73(φ60)×H30 **<XKT-12> 7-1457-4001 ¥1,000**
 - ④① 目玉焼き φ80(φ70)×H25 **<XKT-13> 7-1457-4101 ¥1,400**
 - ④② 小判(小) 93×75(80×50)×H30 **<XKT-14> 7-1457-4201 ¥1,800**
 - ④③ 小判(大) 136×85(125×80)×H30 **<XKT-15> 7-1457-4301 ¥2,000**

材質:シリコン樹脂加工耐油紙 耐熱温度:250℃
 ●適度に蒸気を通し、油は通さない特殊加工のクッキングペーパーです。
 オープン料理・電子レンジ・蒸し料理に最適です。



- ④⑦ フードペール KS6100 オレンジ (20枚入)  **<XFC-02> 7-1457-4701 ¥3,750**
80×80×H95
容量:780c.c.
質量:33.50g
材質:カード紙・OPP/PE(ハンドル)
機能:耐水・耐油性
用途:弁当・惣菜・ファーストフード



- ④⑧ フードペール KS6500 ホワイトクロス (20枚入)  **<XFC-03> 7-1457-4801 ¥5,100**
80×80×H95
容量:780c.c.
質量:35.50g
材質:PP/PE(ハンドル)
機能:耐水・耐油性
用途:菓子テイクアウト・ギフト

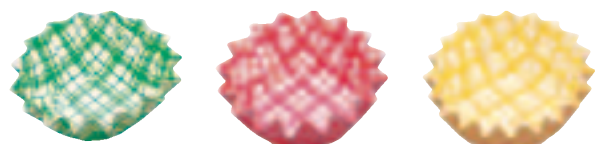

① 紙カップ ココケース 丸型(500枚入) (XAZ-37) 入

	緑	赤	黄	底径×高さ	
5号深	7-1458-0101	7-1458-0102	7-1458-0103	30×23	¥ 750
6号深	7-1458-0104	7-1458-0105	7-1458-0106	40×25	¥ 900
7号深	7-1458-0107	7-1458-0108	7-1458-0109	42×29	¥1,100
8号深	7-1458-0110	7-1458-0111	7-1458-0112	48×31	¥1,400
9号深	7-1458-0113	7-1458-0114	7-1458-0115	55×30	¥1,500
10号深	7-1458-0116	7-1458-0117	7-1458-0118	55×36	¥1,900

材質：紙、PET

●電子レンジにご使用できます。

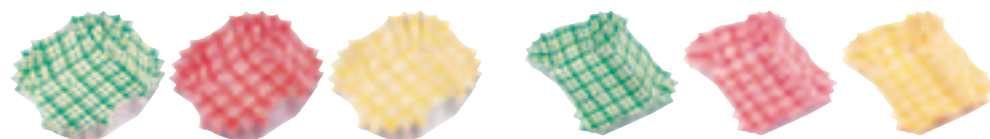

③ 紙カップ ココケース 正角(500枚入) 入

(XAZ-39) 入 ¥1,500

- 7-1458-0301 緑
- 7-1458-0302 赤
- 7-1458-0303 黄

60×60(底寸法)×H30

材質：紙、PET

●電子レンジにご使用できます。

④ 紙カップ ココケース 角大(500枚入) 入

(XAZ-40) 入 ¥1,500

- 7-1458-0401 緑
- 7-1458-0402 赤
- 7-1458-0403 黄

70×50(底寸法)×H30

材質：紙、PET

●電子レンジにご使用できます。

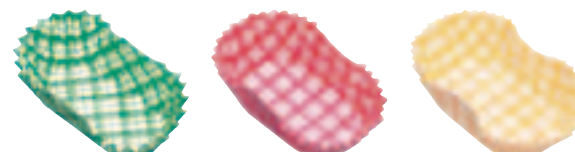

② 紙カップ ココケース小判型(500枚入) (XAZ-38) 入

	緑	赤	黄	底寸法×高さ	
7号	7-1458-0201	7-1458-0202	7-1458-0203	65×30×30	¥1,150
8号	7-1458-0204	7-1458-0205	7-1458-0206	70×40×30	¥1,400
9号	7-1458-0207	7-1458-0208	7-1458-0209	70×45×30	¥1,500
10号	7-1458-0210	7-1458-0211	7-1458-0212	98×60×30	¥1,900
11号	7-1458-0213	7-1458-0214	7-1458-0215	120×65×35	¥2,100

材質：紙、PET

●電子レンジにご使用できます。



⑤ 紙カップ ココケースひまわり(500枚入) (XAZ-41) 入

	緑	赤	黄	底径×高さ	
小	7-1458-0501	7-1458-0502	7-1458-0503	58×33	¥1,500
大	7-1458-0504	7-1458-0505	7-1458-0506	58×40	¥1,600

材質：紙、PET

●電子レンジにご使用できます。



⑥ オープンケース チェック柄(250枚入) (XOC-02) 入

	赤	黄	緑	底径×高さ	
4号深口	7-1458-0601	7-1458-0602	7-1458-0603	31×19	¥ 500
5号深口	7-1458-0604	7-1458-0605	7-1458-0606	35×20	¥ 550
6号深口	7-1458-0607	7-1458-0608	7-1458-0609	40×25	¥ 720
7号深口	7-1458-0610	7-1458-0611	7-1458-0612	45×27	¥ 840
8号深口	7-1458-0613	7-1458-0614	7-1458-0615	48×31	¥1,000
9号深口	7-1458-0616	7-1458-0617	7-1458-0618	54×31	¥1,150
10号深口	7-1458-0619	7-1458-0620	7-1458-0621	55×36	¥1,350

材質：紙/PBT 耐熱：-40～180℃

●冷凍庫からオープン・電子レンジでご使用できます。(オーブントースターや直火は使用できません。)

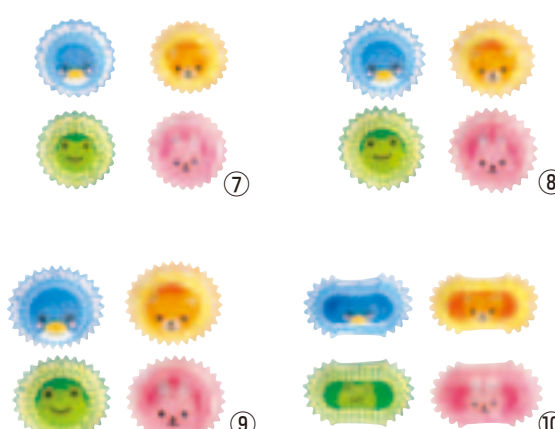

⑦～⑩ 材質：パルプ、内面PETフィルムラミ
4柄アソート(うさぎ、かえる、くま、ペンぎん)

どうぶつ 紙ケース 入

⑦ DS-51 6号(40枚入)

(XKM-07) 7-1458-0701 ¥220
φ55(φ30)×H20

⑧ DS-52 8号(30枚入)

(XKM-08) 7-1458-0801 ¥220
φ75(φ40)×H27

⑨ DS-53 9号(20枚入)

(XKM-09) 7-1458-0901 ¥220
φ80(φ45)×H30

⑩ DS-54 小判(20枚入)

(XKM-10) 7-1458-1001 ¥220
100×45(65×28)×H28



チャップ花(1ケース100本入) 入

⑪ イタリア TI26

(XTY-16) 7-1458-1101 ¥1,580
φ26×55・耐油・耐水紙

⑬ シルバー (XTY-05)

7-1458-1301 (大) φ26×55 ¥1,400
7-1458-1302 (小) φ22×55 ¥1,350

⑫ フランス TF26

(XTY-17) 7-1458-1201 ¥1,580
φ26×55・耐油・耐水紙



⑭ チャップ花 22φ

(1ケース50本入) 入

(XTY-10) 7-1458-1401 ¥1,940
φ22×70
●フランステープ巻

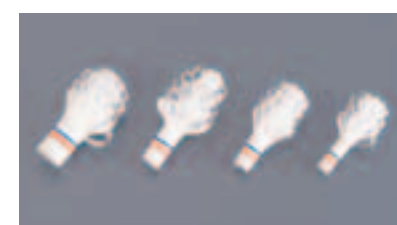

⑮ チャップ花(1ケース100本入) 入

(XTY-01)
7-1458-1501 特大 φ17×60 ¥2,680
7-1458-1502 大 φ12×60 ¥2,520
7-1458-1503 中 φ9×60 ¥2,520
7-1458-1504 小 φ7×55 ¥2,520



⑯ シャモ花 (XSY-02) 入

7-1458-1601 リボン付(10組入) φ15×160 ¥7,460
7-1458-1602 リボン無(20本入) φ15×160 ¥6,000

⑰ ターキー花 (XTC-01) 入

7-1458-1701 リボン付(10組入) φ18×180 ¥8,640
7-1458-1702 リボン無(20本入) φ18×180 ¥6,860

⑱ ハム花 (XHM-03) 入

7-1458-1801 リボン付(6本入) φ35×235 ¥5,060
7-1458-1802 リボン無(6本入) φ35×235 ¥3,000



TAカップ 材質:HIPS(ハイインパクトポリスチレン) 実用最高使用温度:80℃

今までの銀カップに比べ、形くずれもせず、食材を口元まで運べるので、カレーやシチューなど流れやすい商品に最適。他のお料理への香りや色移りを防ぎ、お弁当のバリエーションも広がります。

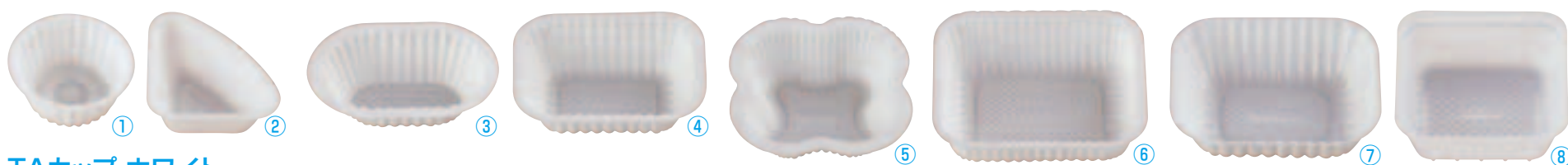

TAカップ ホワイト

- ① TA-60(600枚入)
 <XTK-37> [目 7-1459-0101](#) ¥1,950
 φ51×H20
- ② TA-70(600枚入)
 <XTK-38> [目 7-1459-0201](#) ¥1,950
 53×53×H22
- ③ TA-80(450枚入)
 <XTK-39> [目 7-1459-0301](#) ¥1,500
 81×54×H23
- ④ TA-90(450枚入)
 <XTK-40> [目 7-1459-0401](#) ¥1,600
 86×66×H27
- ⑤ TA-100(450枚入)
 <XTK-41> [目 7-1459-0501](#) ¥1,900
 87×87×H25
- ⑥ TA-110(400枚入)
 <XTK-42> [目 7-1459-0601](#) ¥1,800
 105×90×H27
- ⑦ TA-180(450枚入)
 <XTK-43> [目 7-1459-0701](#) ¥2,100
 99×83×H26
- ⑧ TA-230(500枚入)
 <XTK-44> [目 7-1459-0801](#) ¥2,100
 82×82×H28



- ⑨ プラカップ赤絵 三角コーナー TZ-2(500枚入)
 <XAZ-16> [目 7-1459-0901](#) ¥2,400
 63×65×H25 材質:ポリスチレン

- ⑩ プラカップぶどう レモン型 TZ-3(500枚入)
 <XAZ-17> [目 7-1459-1001](#) ¥3,450
 78×98×H25 材質:ポリスチレン

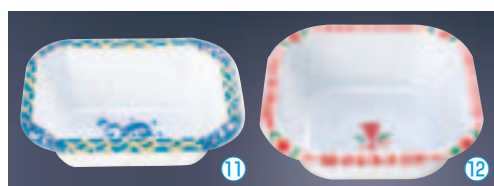

- ⑪ プラカップ青海波 長角型 TZ-4(500枚入)
 <XAZ-18> [目 7-1459-1101](#) ¥2,900
 88×68×H25 材質:ポリスチレン

- ⑫ プラカップ赤絵 角型 TZ-5(500枚入)
 <XAZ-19> [目 7-1459-1201](#) ¥3,700
 90×90×H25 材質:ポリスチレン



- ⑬ プラカップ白 角型 TZ-5 大(500枚入)
 <XAZ-20> [目 7-1459-1301](#) ¥3,000
 90×90×H25 材質:ポリスチレン

- ⑭ プラカップ水仙 FZ-1(300枚入)
 <XAZ-22> [目 7-1459-1401](#) ¥1,700
 φ70×H26 材質:ポリスチレン

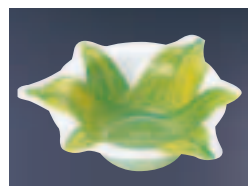

- ⑮ プラカップ 笹 FZ-2(300枚入)
 <XAZ-23> [目 7-1459-1501](#) ¥1,700
 φ70×H26 材質:ポリスチレン

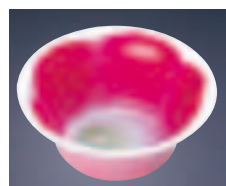

- ⑯ プラカップ 朝顔 FZ-3(300枚入)
 <XAZ-24> [目 7-1459-1601](#) ¥1,700
 φ70×H26 材質:ポリスチレン

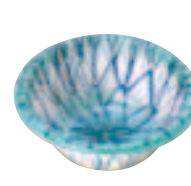

- ⑰ プラカップ網目 丸型 TZ-1 青(500枚入)
 <XAZ-15> [目 7-1459-1701](#) ¥2,400
 φ70×H25 材質:ポリスチレン



- ⑱ 純白ペットケース 中華柄 6号深口(250枚入)
 <XPT-34> ¥1,200
 7-1459-1801 双喜柄
 7-1459-1802 四龍柄
 40(底径)×H25
 材質:紙/PBT 耐熱:-40~180℃
 ●冷凍庫からオープン・電子レンジで
 ご使用できます。(オープントースター
 や直火は使用できません。)



- ⑲ フードケース 彩透明 (500枚入) <XHC-09>
 7-1459-1901 M33-573 5F ¥ 700
 φ55(φ35)×H20
 7-1459-1902 M33-574 6F ¥ 840
 φ65(φ40)×H25
 7-1459-1903 M33-575 7F ¥ 980
 φ75(φ45)×H27.5
 7-1459-1904 M33-576 8F ¥1,140
 φ80(φ50)×H30
- ⑳ フードケース 彩桃 (500枚入) <XHC-11>
 7-1459-2101 M33-587 5F ¥ 980
 φ55(φ35)×H20
 7-1459-2102 M33-588 6F ¥1,240
 φ65(φ40)×H25
 7-1459-2103 M33-589 7F ¥1,500
 φ75(φ45)×H27.5
 7-1459-2104 M33-590 8F ¥1,600
 φ85(φ50)×H30



- ㉑ フードケース 雲龍白 (500枚入) <XHC-13>
 7-1459-2301 M33-636 5F ¥ 980
 φ55(φ35)×H20
 7-1459-2302 M33-637 6F ¥1,240
 φ65(φ40)×H25
 7-1459-2303 M33-638 7F ¥1,500
 φ75(φ45)×H27.5
 7-1459-2304 M33-639 8F ¥1,600
 φ85(φ50)×H30
- ㉒ フードケース 雲龍桃 (500枚入) <XHC-14>
 7-1459-2401 M33-643 5F ¥ 980
 φ55(φ35)×H20
 7-1459-2402 M33-644 6F ¥1,240
 φ65(φ40)×H25
 7-1459-2403 M33-645 7F ¥1,500
 φ75(φ45)×H27.5
 7-1459-2404 M33-646 8F ¥1,600
 φ85(φ50)×H30
- ㉓ フードケース 雲龍緑 (500枚入) <XHC-15>
 7-1459-2501 M33-650 5F ¥ 980
 φ55(φ35)×H20
 7-1459-2502 M33-651 6F ¥1,240
 φ65(φ40)×H25
 7-1459-2503 M33-652 7F ¥1,500
 φ75(φ45)×H27.5
 7-1459-2504 M33-653 8F ¥1,600
 φ85(φ50)×H30

- ㉔ フードケース 彩白 (500枚入) <XHC-10>
 7-1459-2001 M33-580 5F ¥ 980
 φ55(φ35)×H20
 7-1459-2002 M33-581 6F ¥1,240
 φ65(φ40)×H25
 7-1459-2003 M33-582 7F ¥1,500
 φ75(φ45)×H27.5
 7-1459-2004 M33-583 8F ¥1,600
 φ85(φ50)×H30
- ㉕ フードケース 彩緑 (500枚入) <XHC-12>
 7-1459-2201 M33-594 5F ¥ 980
 φ55(φ35)×H20
 7-1459-2202 M33-595 6F ¥1,240
 φ65(φ40)×H25
 7-1459-2203 M33-596 7F ¥1,500
 φ75(φ45)×H27.5
 7-1459-2204 M33-597 8F ¥1,600
 φ85(φ50)×H30

※⑲～㉕ フードケース材質:OPP
 ●色、模様付きは印刷面を張り合わせしている為、
 直接印刷面が食品に触れず安全で衛生的。

消耗品

包装機械・シーラー

ラップ・ポリ袋・キッチンペーパー

アルコール製剤・衛生関連用品

折箱・仕出・お弁当用品



- ① バラン 関所1号 (1,000枚入) (XBL-03)
7-1460-0101 75×57 60 ¥400
- ② バラン 豆バラン (2,000枚入) (XBL-02)
7-1460-0201 37×56 60 ¥490

- ③ バラン 三本杉1号 (1,000枚入) (XBL-01)
7-1460-0301 75×55 60 ¥390
- ④ バラン L-1仕切型 (1,000枚入) (XBL-04)
7-1460-0401 166×65 36 ¥990

- ⑤ バラン 三枚笹 (1,000枚入) (XBL-05)
7-1460-0501 大 117×118 40 ¥2,200
7-1460-0502 中 90×88 80 ¥1,400
7-1460-0503 小 72×78 80 ¥890

- バラン 海老型
⑥ 1号 (1,000枚入) (XBL-06) 7-1460-0601 ¥1,700
58×119 45
- ⑦ 2号 (1,000枚入) (XBL-07) 7-1460-0701 ¥1,700
55×117 45

- バラン 松型
⑧ 1号 (1,000枚入) (XBL-08) 7-1460-0801 ¥1,700
52×112 45
- ⑨ 2号 (1,000枚入) (XBL-09) 7-1460-0901 ¥1,700
51×113 45

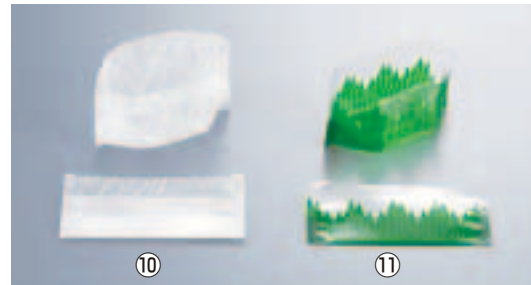

- ⑩ はさめるバラン はさみっ子 白雲竜柄 (100枚入) (XBL-42) 7-1460-1001 ¥420
80×H45×マチ30

- ⑪ はさめるバラン はさみっ子 山型緑 (100枚入) (XBL-43) 7-1460-1101 ¥420
80×H45×マチ30
●ふくろ型のバランなのでちょっとしたおかずをプラスできます。

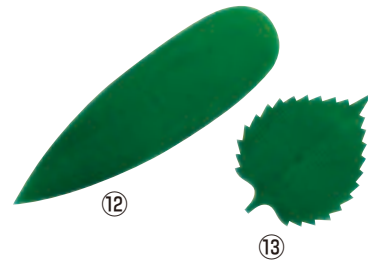

- ⑫ バラン 笹 (1,000枚入) (XBL-10)
7-1460-1201 大 57×195 36 ¥2,700
7-1460-1202 中 48×155 52 ¥1,900
- ⑬ バラン 大葉 大 (500枚入) (XBL-11) 7-1460-1301 ¥1,500
81×105 80

- ⑭ バラン 紅葉型 (1,000枚入) (XBL-40) ¥790
7-1460-1401 緑
7-1460-1402 赤
52×50



- ⑮ PPタレビン タイ (500個入) (XTL-12) ¥2,100
7-1460-1501 大 2.5c.c.
7-1460-1502 小 1.8c.c.

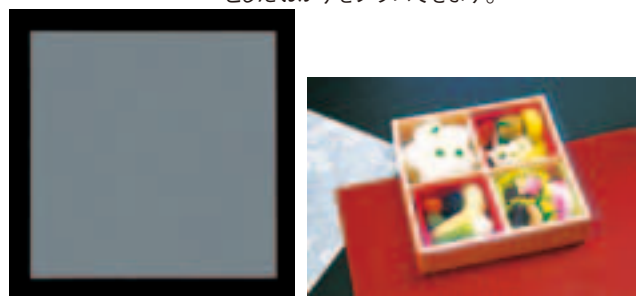

- ⑯ 抗菌OKシート 無地 (500枚入) (XOK-01)
- | | | | |
|-------------|--------|-------|---------|
| 7-1460-1601 | OPK-09 | 9cm角 | ¥1,500 |
| 7-1460-1602 | OPK-12 | 12cm角 | ¥2,000 |
| 7-1460-1603 | OPK-15 | 15cm角 | ¥2,700 |
| 7-1460-1604 | OPK-18 | 18cm角 | ¥4,000 |
| 7-1460-1605 | OPK-20 | 20cm角 | ¥4,700 |
| 7-1460-1606 | OPK-25 | 25cm角 | ¥6,500 |
| 7-1460-1607 | OPK-30 | 30cm角 | ¥11,000 |
- 厚さ:OPP#20
食品に安全性の高い抗菌のOPフィルムですので、お料理やテイクアウトに安心してご利用頂けます。

- フィルム表面に付着する浮遊菌・雑菌の増殖を抑えるとともに死滅させ、その効果は長時間持続します。
- 無機系の抗菌剤を使用しておりますので、安全性が高く、お弁当、お料理に安心して御使用頂けます。
- フィルムが曇りにくい為、内容物をはっきり見せる事が出来ますので、商品価値を高めます。
- 両面抗菌仕様です。
- 耐熱温度:-50℃~120℃(使用状況により異なります)

PEタレビン

- ⑰ 角 (XTL-02) (XTL-02)
- | c.c. | |
|-------------|------------------------|
| 7-1460-1701 | 8 (1袋200ヶ入) 20 ¥1,580 |
| 7-1460-1702 | 10 (1袋200ヶ入) 20 ¥1,840 |
| 7-1460-1703 | 17 (1袋100ヶ入) 20 ¥1,100 |
| 7-1460-1704 | 35 (1袋50ヶ入) 20 ¥1,140 |
| 7-1460-1705 | 50 (1袋35ヶ入) 20 ¥960 |
| 7-1460-1706 | 80 (1袋20ヶ入) 20 ¥740 |
| 7-1460-1707 | 100 (1袋50ヶ入) 14 ¥2,450 |

- ⑱ 丸 (XTL-01) (XTL-01)
- | c.c. | |
|-------------|----------------------|
| 7-1460-1801 | 5 (1袋200ヶ入) 35 ¥900 |
| 7-1460-1802 | 13 (1袋100ヶ入) 30 ¥950 |

- ⑲ ブタ (XTL-03) 7-1460-1901 ¥1,600
8c.c.(1袋200ヶ入) 20

食品の抗菌・鮮度保持に!



- ⑳ セキスイ 日持ち向上シート ワサパワー (XWS-08)

■用途:食品の日持ち向上効果

- 西洋カラシ抽出物が原料なので安心して使用できます。
- 容器内食材の上に乗せてご使用下さい。その際に本シート印刷面(ワサパワー)を上にして直接食品に置き蓋して下さい。
- 容器の密閉性や容積により容器内ガス濃度は異なりますが、各カットシートのサイズ毎の容器の目安容量は下段のようになります。
110×170mm (1,000c.c.) 160×210mm (2,000c.c.)
160×160mm (1,500c.c.) 200×300mm (3,600c.c.)
- 保管時は抗菌効果維持のため直射日光、湿気はさけて下さい。

積水化成品工業は「ワサパワー」に病原性大腸菌「O157」の増殖を抑制する効果があることを東大医学部の御指導による実験で確認しております。

ケース単位 (個)	1パック単位	サイズ
(4,000枚入) 7-1460-2001	(200枚入) 7-1460-2010	110×170
(4,000枚入) 7-1460-2002	(200枚入) 7-1460-2011	160×160
(2,000枚入) 7-1460-2003	(200枚入) 7-1460-2012	160×210
(2,000枚入) 7-1460-2004	(200枚入) 7-1460-2013	200×300
(2,000枚入) 7-1460-2005	(200枚入) 7-1460-2014	200×200
(2,000枚入) 7-1460-2006	(200枚入) 7-1460-2015	230×230
(2,000枚入) 7-1460-2007	(200枚入) 7-1460-2016	300×300
(2,000枚入) 7-1460-2008	(200枚入) 7-1460-2017	350×350
(2,000枚入) 7-1460-2009	(200枚入) 7-1460-2018	390×390

●日本食品分析センターの試験結果で、サルモネラ菌・腸炎ビブリオ・黄色ブドウ球菌・ナグビブリオ・大腸菌といった各種食中毒菌に抗菌効果を確認しております。

包装容器内で、カラシの辛味と同等の成分が放散し、食品表面全体に抗菌効果がいきわたり、抗菌パワーを発揮、保存性を高めます。

■シート断面

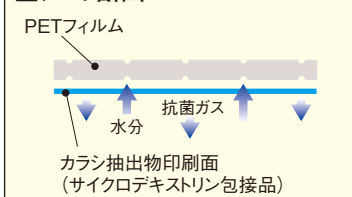

- ㉑ ワサガード抗菌シート(お節用) (100枚入) (XWS-09)

- | | | |
|-------------|-----------|--------|
| 7-1460-2101 | 100×100mm | ¥700 |
| 7-1460-2102 | 160×100mm | ¥1,150 |
| 7-1460-2103 | 160×160mm | ¥1,900 |
| 7-1460-2104 | 180×180mm | ¥2,200 |
| 7-1460-2105 | 200×200mm | ¥2,600 |
| 7-1460-2106 | 230×230mm | ¥4,000 |
| 7-1460-2107 | 260×260mm | ¥4,500 |

- シート素材:PET/紙
主成分:天然ワサビ、カラシ抽出物
●食中毒の原因となる菌やカビの繁殖を抑制し、食品の鮮度保持、日持ち向上効果を発揮します。
●ワサガード抗菌シートは水分や湿気と反応する事により、抗菌・保鮮効果があります。
●ワサビの匂いは食品には移りません。
●食品添加物で組成された安全性の高い製品です。
●開封後も無臭ですので、取り扱いが簡単です。
●フィルムと紙をラミネートしていますので、見た目の高級感があります。

※このページの商品を御注文の際は、ケース単位でお願いします。 

料理道具
調理小物
調理機械
厨房機器
設備
サービス用品
喫茶用品
軽食
製菓用品
棚・フコ
洗濯用
清掃用品
白衣
消耗品
ハンケット
フラットウェア
テーブルウェア
卓上備品
料理演出用品
グラス
食器
ホテル用品
テーブル

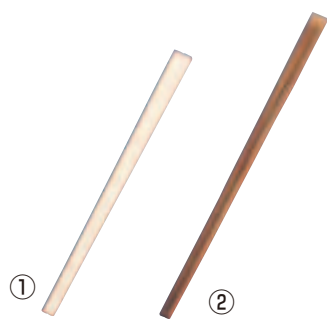

① 特選 元禄箸 
アスペン元禄 A
(1ケース1,000膳入)
〈XHS-B8〉 7-1461-0101 ¥4,400
全長:203

② 割箸 黒竹天削(100膳入) 
〈XHS-D6〉 
7-1461-0201 8寸(全長:210) ¥860
7-1461-0202 9寸(全長:240) ¥900
●高級感漂々竹割箸(燻製箸)です。

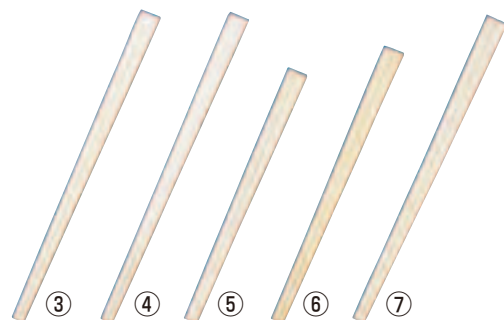

割箸 アスペン(1ケース5,000膳入) 

③ 元禄天削 20.5cm 全長:205
〈XHS-77〉 7-1461-0301 ¥30,500

④ 天削 20.5cm 全長:205
〈XHS-78〉 7-1461-0401 ¥37,000

⑤ 元禄 16.5cm 全長:165
〈XHS-79〉 7-1461-0501 ¥23,500

⑥ 元禄 18cm 全長:180
〈XHS-80〉 7-1461-0601 ¥24,000

⑦ 元禄 20.5cm 全長:205
〈XHS-81〉 7-1461-0701 ¥29,000

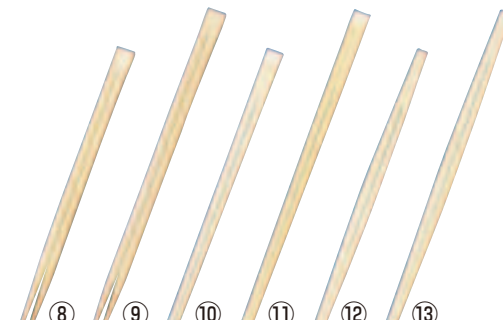

割箸(1ケース3,000膳入) 

⑧ 竹双生 21cm 全長:210
〈XHS-82〉 7-1461-0801 ¥21,500

⑨ 竹双生 24cm 全長:240
〈XHS-83〉 7-1461-0901 ¥23,500

⑩ 竹天削 21cm 全長:210
〈XHS-84〉 7-1461-1001 ¥24,000

⑪ 竹天削 24cm 全長:240
〈XHS-85〉 7-1461-1101 ¥24,500

⑫ 竹利久 21cm 全長:210
〈XHS-86〉 7-1461-1201 ¥25,000

⑬ 竹利久 24cm 全長:240
〈XHS-87〉 7-1461-1301 ¥25,500

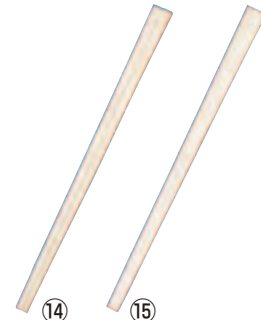

⑭ 割箸 白樺元禄 20.5cm
(1ケース5,000膳入) 
〈XHS-93〉 7-1461-1401 ¥29,500
全長:205

⑮ 割箸 白樺上小判 20.5cm
(1ケース5,000膳入) 
〈XHS-94〉 7-1461-1501 ¥29,500
全長:205

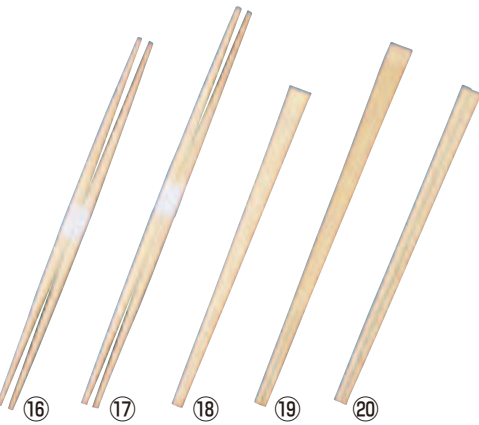

⑯ 割箸 杉らん中 白帯巻 24cm 全長:240
(1ケース2,500膳入) 
〈XHS-88〉 7-1461-1601 ¥105,000

⑰ 割箸 杉らん中 白帯巻 26cm 全長:260
(1ケース2,500膳入) 
〈XHS-89〉 7-1461-1701 ¥120,000

割箸(1ケース5,000膳入) 
⑱ 杉証天削 21cm 全長:210
〈XHS-90〉 7-1461-1801 ¥107,000

⑲ 杉証天削 24cm 全長:240
〈XHS-91〉 7-1461-1901 ¥117,000

⑳ 桧元禄 21cm 全長:210
〈XHS-92〉 7-1461-2001 ¥52,000

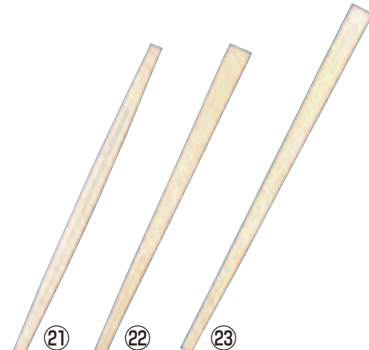

割箸(1ケース5,000膳入) 

㉑ エゾ利久 21cm
〈XHS-95〉 7-1461-2101 ¥64,500
全長:210

㉒ エゾ天削 21cm
〈XHS-96〉 7-1461-2201 ¥67,500
全長:210

㉓ エゾ天削 24cm
〈XHS-97〉 7-1461-2301 ¥73,000
全長:240

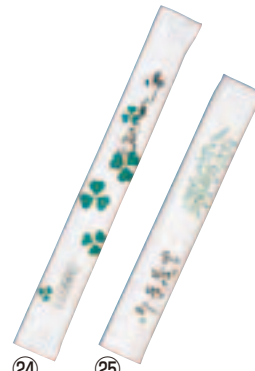



割箸 完封
(1ケース500膳×8袋入) 

㉔ クローバー楊枝入り
白樺小判 20.5cm
〈XHS-A4〉 7-1461-2401 ¥31,000

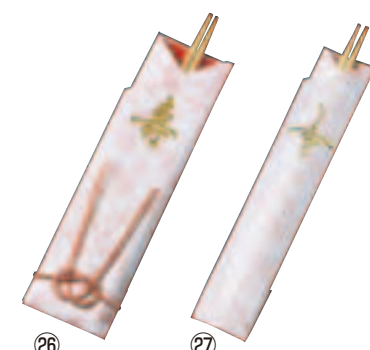
㉕ 笹柄 楊枝入り
松6寸小判 16.5cm
〈XHS-A5〉 7-1461-2501 ¥28,500



㉖ 袋入 祝箸5膳 干羽鶴水引付
アスペン祝箸 24cm 両細
(1ケース200パック入) 
〈XHS-A6〉 7-1461-2601 ¥89,000

㉗ 袋入 祝箸5膳
アスペン祝箸 24cm 両細
(1ケース300パック入) 
〈XHS-A7〉 7-1461-2701 ¥67,000

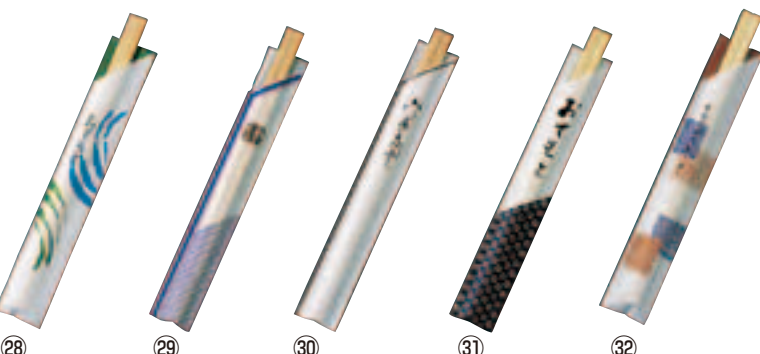

割箸袋入20.5cm 全長:205 (1ケース100膳×40入) 

㉘ 細波 白樺小判
〈XHS-98〉 7-1461-2801 ¥30,000

㉙ ピース紺 白樺元禄
〈XHS-99〉 7-1461-2901 ¥24,000

㉚ 茶線 白樺元禄
〈XHS-A0〉 7-1461-3001 ¥32,000

㉛ 小紋 アスペン元禄
〈XHS-A2〉 7-1461-3101 ¥32,000

㉜ 元禄吹き寄せ アスペン元禄
〈XHS-A3〉 7-1461-3201 ¥32,000

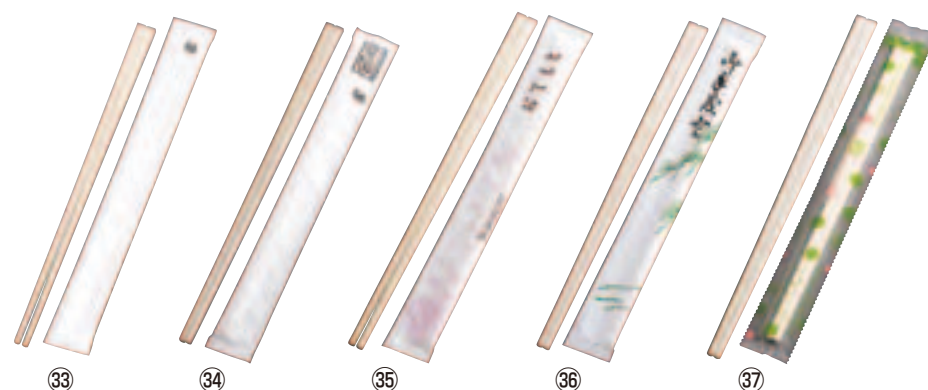

白揚8寸紙完封箸 ㉛~㉟全長:203

㉛ 無地柄 楊枝無
 (1ケース4000膳入) 
〈XHS-F1〉 7-1461-3301 ¥22,000

㉜ 無地柄 楊枝入
 (1ケース4000膳入) 
〈XHS-F2〉 7-1461-3401 ¥23,000

㉝ 小花柄 楊枝入
 (1ケース4000膳入) 
〈XHS-F3〉 7-1461-3501 ¥23,000

㉞ 松葉柄 楊枝入
 (1ケース4000膳入) 
〈XHS-F4〉 7-1461-3601 ¥23,000

㉟ 緑水玉柄 楊枝入
 (1ケース3000膳入) 
〈XHS-F5〉 7-1461-3701 ¥25,000

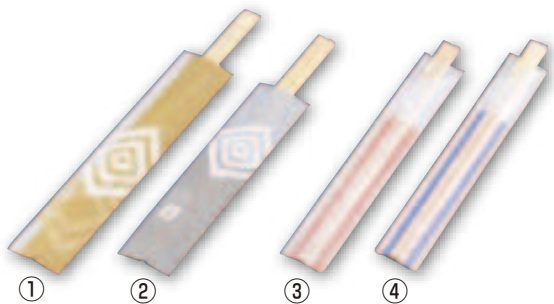

- ① 和さびや 竹天削箸 23cm
W-027 (100膳入)
〈XHS-C1〉 7-1462-0101 30 ¥1,180
- ② 和さびや 竹元禄箸 21cm
W-028 (100膳入)
〈XHS-C2〉 7-1462-0201 40 ¥1,100

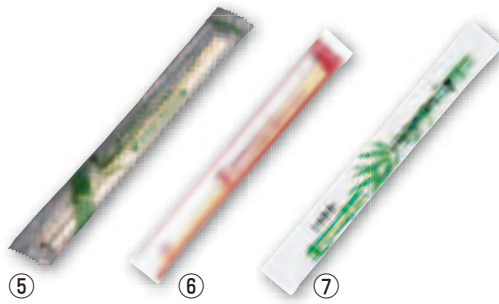

- ③ バリュー365 白樺元禄箸
H-032 (100膳入)
〈XHS-C5〉 7-1462-0301 40 ¥510
全長:203
- ④ バリュー365 アスペン元禄箸
H-042 (100膳入)
〈XHS-C6〉 7-1462-0401 40 ¥520
全長:203
- ⑤ 竹丸角 ポリ完封箸 楊枝入
20cm PK-016 (100膳入)
〈XHS-E9〉 7-1462-0501 30 ¥700
- ⑥ OPP 完封箸 茶線柄
楊枝入 (100膳入)
〈XHS-E1〉 7-1462-0601 ¥560
- ⑦ 竹柄 完封箸 楊枝入
(100膳入)
〈XHS-E0〉 7-1462-0701 ¥460
⑥・⑦全長:203 ●アスペン材

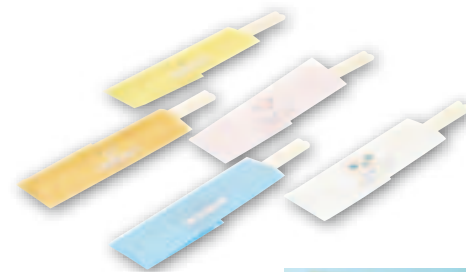

- ⑧ キッズおりがみ箸袋
アスペン元禄箸 6寸
(50膳入アソート)
〈XHS-E2〉 7-1462-0801 ¥1,100
全長:165
●5柄(くま、うさぎ、パンダ、むさび、ぞう)
各10膳アソート
●箸袋は広げると折り紙になり、折り方の
手順が書いてありますので小さなお子様
でも簡単に折れます。



消耗品

包装機械・
シーラー

ラップ・ポリ袋・
キッチンペーパー

アルコール製剤・
衛生関連用品

折箱・仕出・
お弁当用品

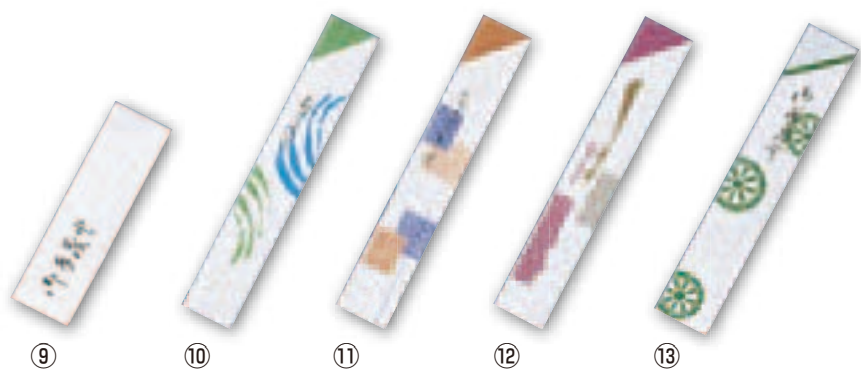

- ⑨ 箸袋 横おてもと ハカマ
(1ケース30,000枚入)
〈XHS-A8〉 7-1462-0901 ¥60,000
37.7×130
- ⑩ 箸袋 細波
(1ケース40,000枚入)
〈XHS-B0〉 7-1462-1001 ¥60,000
32.4×190
- ⑪ 吹き寄せ 32.4×190
〈XHS-A9〉 7-1462-1101 ¥60,000
- ⑫ あおい 32.4×190
〈XHS-B1〉 7-1462-1201 ¥60,000
- ⑬ 御所車 32.4×190
〈XHS-B2〉 7-1462-1301 ¥60,000

三折箸袋 遊々庭 (ゆうゆうてい) (100枚入)

43×182
材質: 桎紙裏刷

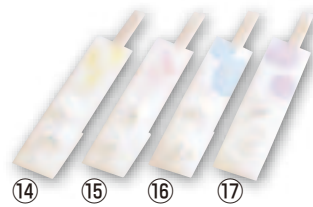

- ⑭ 兎
〈XHS-E5〉 7-1462-1401 ¥930
- ⑮ 鶴
〈XHS-E6〉 7-1462-1501 ¥930
- ⑯ 紅葉
〈XHS-E7〉 7-1462-1601 ¥930
- ⑰ 蝶
〈XHS-E8〉 7-1462-1701 ¥930

モチーフを手前に
起こしていただく
だけで簡単に仕上
がります。

兎(うさぎ)

紅葉(もみじ)

鶴(つる)

蝶(ちょう)

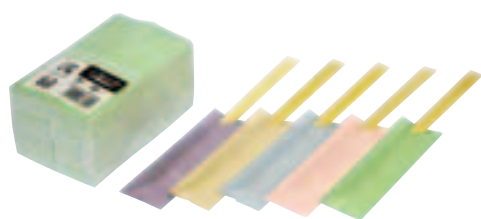

- ⑱ 箸袋「古都の彩」
(500枚束シュリンク) 雲流
〈XHK-24〉 ¥1,420
- 7-1462-1801 No.4532 薄藤
- 7-1462-1802 No.4534 藁色
- 7-1462-1803 No.4531 空色
- 7-1462-1804 No.4530 桃色
- 7-1462-1805 No.4533 浅緑
- 128×38
紙質:雲流紙
●雲竜の風合いを生かし更なる高級感を表現。



- ⑲ 箸袋「雅」
(500枚束シュリンク)
〈XHK-23〉 ¥1,660
- 7-1462-1901 あやめ
- 7-1462-1902 からし
- 7-1462-1903 ぎんねず
- 7-1462-1904 あかね
- 7-1462-1905 あおたけ
- 128×38
紙質:和紙
●和紙を使用した高級感のある箸袋です。

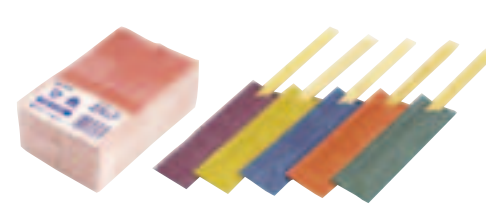

- ⑳ 箸袋「古都の彩」
(500枚束シュリンク) 桎紙
〈XHK-25〉 ¥1,080
- 7-1462-2001 No.4523 若紫
- 7-1462-2002 No.4526 かれいろ
- 7-1462-2003 No.4524 濃藍
- 7-1462-2004 No.4522 ひ色
- 7-1462-2005 No.4525 みどり
- 128×38
紙質:桎紙
●日本伝統色を表現しました。

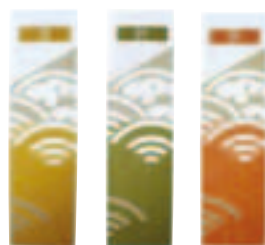

- ㉑ 帯風情 帯付き箸袋 海波柄
(500枚入) 〈POB-01〉 ¥1,650
- 7-1462-2101 HB-001 からし
- 7-1462-2102 HB-002 抹茶
- 7-1462-2103 HB-003 あずき
- 37×130



関連商品

箸箱→P.1894
箸立→P.1900

※このページの商品を御注文の際は、入数単位でお願いします。 







テイクアウトの必需品



- ① 使い捨てナイフ 特大 (500本入) 白袋入 全長:173 
 〈XTK-52〉 7-1463-0101 ¥5,300
- ② 使い捨てナイフ 特中 (500本入) 白袋入 全長:160 
 〈XTK-53〉 7-1463-0201 ¥4,400
- ③ 使い捨て フォークスプーン #140 (500本入) 白袋入 全長:140 
 〈XTK-49〉 7-1463-0301 ¥4,400
- ④ 使い捨てレンゲスプーン (500本入) 白袋入 全長:140 
 〈XTK-54〉 7-1463-0401 ¥5,700
- ⑤ 使い捨てフォーク #110 (500本入) 袋入 
 〈XTK-51〉 全長:110 ¥2,200
 7-1463-0501 白
 7-1463-0502 透明

- ⑥ 使い捨てフォーク #160 (500本入) 袋入 
 〈XTK-50〉 全長:160
 7-1463-0601 白 ¥4,600
 7-1463-0602 黒 ¥4,900
- ⑦ 使い捨てスプーン #160 (500本入) 袋入 
 〈XTK-47〉 全長:160
 7-1463-0701 白 ¥4,700
 7-1463-0702 黒 ¥5,000
- ⑧ 使い捨てフォークスプーン #160 (500本入) 袋入 
 〈XTK-48〉 全長:160 ¥5,900
 7-1463-0801 白
 7-1463-0802 黒
- ⑨ 使い捨てマドラスプーン (500本入) 袋入 
 〈XTK-55〉 全長:190 ¥5,100
 7-1463-0901 白
 7-1463-0902 ブルー
 7-1463-0903 ピンク



- ⑩ 使い捨てスプーン 白袋入 〈XTK-01〉 
 7-1463-1001 150IV(250本入) ¥3,350 全長:150 
 7-1463-1002 140IV(500本入) ¥4,800 全長:140 
- ⑪ 使い捨てスプーン 110IV アイボリー袋入 (500本入) 
 〈XTK-09〉 7-1463-1101 ¥3,400 全長:110 
- ⑫ 使い捨てプラフォーク A (500本入) 
 〈XTK-56〉 7-1463-1201 ¥7,700 全長:160 
 ●1本袋入
- ⑬ 使い捨て プラ先割れスプーン 160 (500本入) 全長:160 
 〈XTK-13〉 7-1463-1301 ¥7,700
- ⑭ 使い捨て プラスプーン 160 (500本入) 全長:160 
 〈XTK-14〉 7-1463-1401 ¥7,700
- ⑮ 使い捨てアイス・デザート用スプーン120 (100本入) 全長:120 
 〈XTK-15〉 7-1463-1501 ¥1,050 
- ⑯ 使い捨て プラスプーン100 (500本入) 全長:100 
 〈XTK-16〉 7-1463-1601 ¥3,300
- ⑰ 使い捨て スープスプーン (500本入) 全長:140 
 〈XTK-17〉 7-1463-1701 ¥5,600
- ⑱ 使い捨て サラダフォーク (500本入) 全長:150 
 〈XTK-18〉 7-1463-1801 ¥5,600
 ※⑩～⑱耐熱温度:70℃
 ※⑫～⑱1本袋入



●持ち手の部分と根本に段差が付いているので、容器の端に掛ける事ができます。



- ⑲ 紙トング WH-20 (10本入) 
 〈XKM-11〉 7-1463-1901 ¥440
 全長:200 最大幅:48
 ●食品衛生法規格適合品でケータリング・ベーカリー・レストランなど様々な場所で安心して使用できます。

エコシリーズ 紙カトラリー



- ⑳ エコスプーン160 (100本入) 
 〈XKM-02〉 7-1463-2001 ¥1,400 全長:160



- ㉑ エコピック80 (600本入) 
 〈XKM-05〉 7-1463-2101 ¥1,400 全長:80



- ㉒ ロングマドラー スプーン(500本入) 
 〈FST-19〉 ¥3,800
 7-1463-2201 クリアー
 7-1463-2202 黒
 全長:160
 材質:PS
 ●盛っても食べやすいロングスプーンです。



- ㉓ 使い捨て木製スプーン (100本入) 〈XTK-19〉

mm	
7-1463-2301	162 ¥1,280
7-1463-2302	140 ¥1,040
7-1463-2303	110 ¥ 680
7-1463-2304	95 ¥ 640
- ㉔ 使い捨て木製フォーク (100本入) 〈XTK-20〉

mm	
7-1463-2401	157 ¥1,280
7-1463-2402	140 ¥1,040
- ㉕ 使い捨て木製ナイフ (100本入) 〈XTK-21〉

mm	
7-1463-2501	165 ¥980
7-1463-2502	140 ¥760



- ㉖ Eco One (エコワン) スプーン 〈XEK-05〉
 7-1463-2601 No.2601 大 全長:195 ¥110
 7-1463-2602 No.2602 小 全長:162 ¥ 70
 ●ポリ乳酸樹脂
- ㉗ Eco One (エコワン) フォーク 〈XEK-06〉
 7-1463-2701 No.2603 大 全長:190 ¥110
 7-1463-2702 No.2604 小 全長:160 ¥ 70
 ●ポリ乳酸樹脂
 耐熱温度:50℃ 耐冷温度:-20℃
 Eco One (エコワン) 自然から生まれ、土に還る環境にやさしい食器です。



- ㉘ ピクニックスプーン (スチロール) 〈OPK-04〉
 7-1463-2801 大 全長:195 ¥32
 7-1463-2802 小 全長:160 ¥26
- ㉙ ピクニックフォーク (スチロール) 〈OPK-05〉
 7-1463-2901 大 全長:190 ¥32
 7-1463-2902 小 全長:160 ¥26
- ㉚ ピクニックナイフ (スチロール) 〈OPK-06〉 7-1463-3001 ¥26
 全長:160
 ㉘～㉚耐熱温度:70℃

solia ソリア



① エクセレンス (100本入) <NSL-46>

全長	
7-1464-0101 CT10160 デザートナイフ	190 ¥2,900
7-1464-0102 CT10161 デザートフォーク	180 ¥2,700
7-1464-0103 CT10162 デザートスプーン	170 ¥2,700
7-1464-0104 CT10163 コーヒースプーン	130 ¥1,900

●PS



②③材質: ポリスチレン(シルバーのみステンレスコーティング)
耐熱温度: -18℃~+70℃

② ミニスプーン (250本入)

<NSL-44>	7-1464-0201 CS50700 クリアー	¥3,250
	7-1464-0202 CS50724 シルバー	¥5,000

全長: 97

③ ミニフォーク (250本入)

<NSL-45>	7-1464-0301 CS50703 クリアー	¥3,250
	7-1464-0302 CS50725 シルバー	¥5,000

全長: 97

関連商品 プラシルバーカトラリー→P.1582



④ ミニ楊枝チャップ 混合 (100本入)

<XYU-52> 7-1464-0401 ¥1,000
全長: 95



⑤ フラワースティック (1ケース100本入)

<XHL-03> 7-1464-0501 ¥1,400
全長: 90

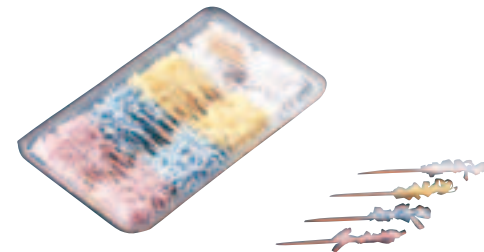

⑥ フリルピック (200本入)

<QHL-11> 7-1464-0601 ¥1,900
全長: 約85



⑦ ピンチョス楊枝 (1,000本入)

<XYU-51> 7-1464-0701 ¥600
全長: 65 最大幅: 4
材質: 白樺材

●楊枝の真ん中がふくらんだ平たい形状なので、刺した時に食材が抜けにくくなっています。

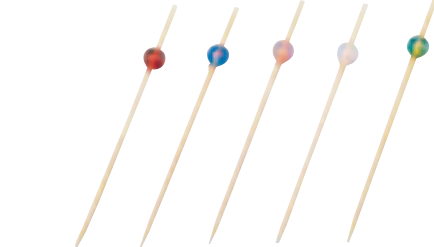

⑧ ビーズピックス 7cm (50本入)

<QPT-29> ¥750

7-1464-0801 赤	7-1464-0804 クリアー
7-1464-0802 青	7-1464-0805 グリーン
7-1464-0803 ピンク	

全長: 70 幅: 6
材質: 竹・アクリル
●カラフルなビーズ珠でオードブルに最適です。

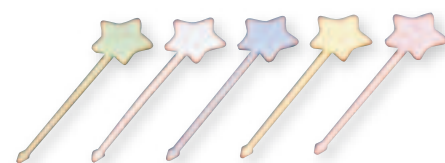

⑨ ランチピックス J-053 (500本入)

<QPT-04> 7-1464-0901 ¥3,300
全長: 60
材質: ポリスチレン(耐熱70℃)

●色込み



⑩ 業務用 動物ピック

<XPT-06> 7-1464-1001 ¥7,400

約2,000本入
全長: 約65

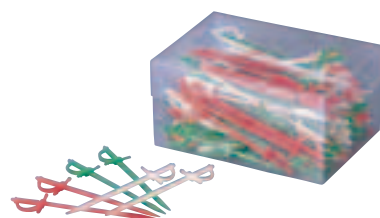

⑪ サーベルピック (150本入)

<QPT-23> 7-1464-1101 ¥860

全長: 78 材質: プラスチック製
●色込み

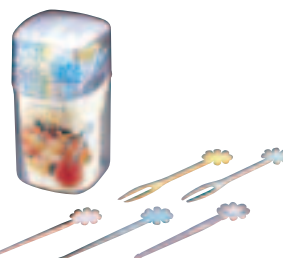

⑫ フルーツピックス FS-110 (30本入)

<XPT-21> 7-1464-1201 ¥340

全長: 90
材質: ポリスチレン(耐熱70℃)
●ピック色込み×15本、フォーク色込み×15本のセットです。



⑬ チビッコピックス (25本入)

<QPT-25> 7-1464-1301 ¥200

全長: 65 材質: ポリスチレン
●色込み

⑭ 海洋ピックス (20本入)

<QPT-26> 7-1464-1401 ¥200

全長: 87 材質: ポリスチレン
●色込み



⑮ ランチピックス Y-102 (25本袋入)

<QPT-18> 7-1464-1501 ¥180

全長: 60
材質: ポリスチレン(耐熱70℃)
●色込み



⑯ ジョイピックス Y-106 (25本袋入)

<QPT-19> 7-1464-1601 ¥190

全長: 85
材質: ポリスチレン(耐熱70℃)
●色込み

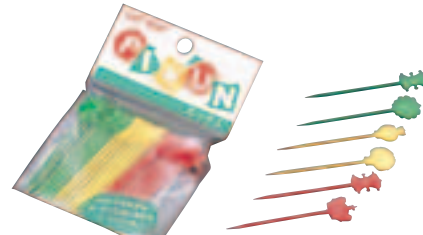

⑰ カラーピックス AL-92 (30本入)

<QPT-21> 7-1464-1701 ¥130

全長: 約65
材質: ポリスチレン(耐熱70℃)
●色込み



⑱ パーティーピックス AL-93 (20本入)

<QPT-22> 7-1464-1801 ¥150

全長: 約95
材質: ポリスチレン(耐熱70℃)
●色込み

※このページの商品を御注文の際は、入数単位でお願いします。 

料理道具
調理小物
調理機械
厨房機器
設備
サービス用品
喫茶用品
軽食
製菓用品
棚・フック
洗濯用
清掃用品
白衣
消耗品
ハンケット
ウェア
フラット
ウェア
テーブル
ウェア
卓上備品
料理演出
用品
グラス
食器
ホテル
旅館用品
テーブル
椅子
サイン
店舗備品

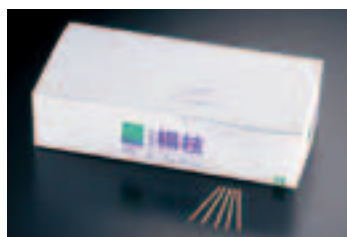

① やなぎ楊枝 (1kg入) 
 〈XYU-34〉 7-1465-0101 ¥1,500
 全長:65 約7,000本入 20
 ●少し長めで料理用、ピック用に最適です。



② 透明袋入 楊枝 (1,000本入) 
 〈XYU-38〉 7-1465-0201 ¥1,360
 全長:65 50



③ 和文字付袋入 楊枝 (1,000本入) 
 〈XYU-36〉 7-1465-0301 ¥1,000
 全長:65 50
 ●印刷文字:御楊枝



④ 英文字付袋入 楊枝 (1,000本入) 
 〈XYU-39〉 7-1465-0401 ¥1,000
 全長:65 50
 ●印刷文字:TOOTH PICK



⑤ 無地袋入 楊枝 (1,000本入) 
 〈XYU-37〉 7-1465-0501 ¥860
 全長:65 50



⑥ 業務用黒文樹 完封楊枝 (1,000本入) 
 〈XYU-26〉 7-1465-0601 ¥6,400
 全長:60 1本袋入



⑦ 角型楊枝 (1kg入) 
 〈XYU-35〉 7-1465-0701 ¥3,200
 全長:80 20
 約4,000本入
 ●断面が四角い楊枝
 ●果物などに刺した時、くるくる回らずしっかり固定されます。
 ●刺したものが抜けにくいので料理に最適。



⑧ 福こけし楊枝 〈XYU-23〉 
 7-1465-0801 170号 1箱10入 全長:60 ¥2,100
 (1パック約690本入) 12
 7-1465-0802 140号 1箱30入 全長:60 ¥2,900
 (1パック約300本入) 20



⑨ 角楊枝 〈XYU-49〉 
 7-1465-0901 HL-500(約500本入) ¥240
 7-1465-0902 HL-650(約650本入) ¥290
 全長:65 材質:白樺材



⑩ 角楊枝 FS-170 (約200本入) 
 〈XYU-42〉 7-1465-1001 ¥340
 全長:80

「歯間ブラシ」と「つまようじ」の2Way仕様!



⑪ 業務用2WAYピックス 
TS-74(250本入)
 〈XPK-01〉 7-1465-1101 ¥2,100
 全長:64
 材質:ポリアセタール
 ●個包装でホテルや飲食店などのアメニティに最適です。

楊枝の先端から風味がします。食後や気分転換に!



⑫ 香りの楊枝 Y-032 ミント (10パック入) 
 〈XYU-32〉 7-1465-1201 ¥3,600
 全長:65 材質:樺材
 約245本入×10パック 24



⑬ キラキラピックス FS-130 (約100本入) 
 〈XPT-19〉 7-1465-1301 ¥340
 全長:80 6
 材質:白樺材



⑭ 竹フォーク FS-140 (50本入) 
 〈XHO-01〉 7-1465-1401 ¥380
 全長:90 6

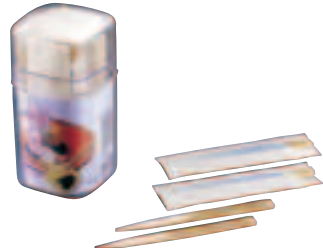

⑮ 黒文字 菓子楊枝 FS-150 (1本袋入×20本入) 
 〈XYU-41〉 7-1465-1501 ¥470
 全長:90 6

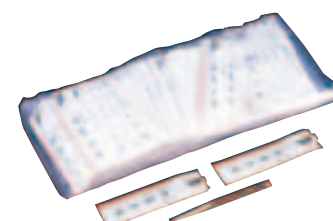

⑯ 菓子箸小袋入 
 〈XYU-27〉 7-1465-1601 ¥1,600
 全長:90
 (1本袋入、1袋100本入)

※このページの商品を御注文の際は、入数単位でお願いします。

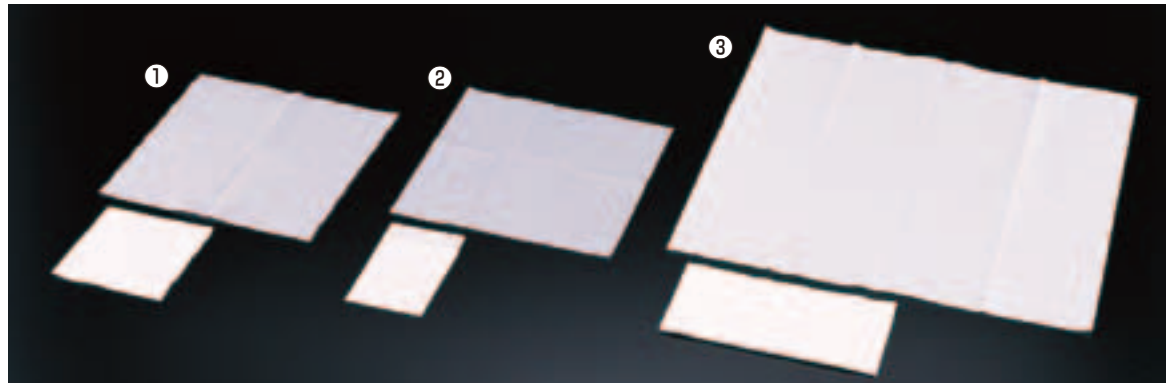

① 紙 4ツ折ナフキン 4AC (1ケース10,000枚入)
 <PNH-98> 7-1466-0101 ¥13,000
 250×250 1束1,000枚×10束入り
 材質:パルプ100%

② 紙 6ツ折ナフキン 6C (1ケース12,000枚入)
 <PNH-99> 7-1466-0201 ¥16,000
 250×245 1束1,000枚×12束入り
 材質:パルプ100%

③ 紙 2枚重ね8ツ折ナフキン (1ケース2,000枚入)
 <PNH-A0> 7-1466-0301 ¥21,000
 450×450 1束100枚×20束入り
 材質:パルプ100%

④ ナフキン 白無地4ツ折 25cm シングル(1ケース10,000枚入)
 <PNP-04> 7-1466-0401 ¥12,000
 250×250 1束100枚×100束入り
 材質:パルプ100%

⑤ ナフキン 白無地6ツ折 25cm シングル(1ケース10,000枚入)
 <PNP-03> 7-1466-0501 ¥11,000
 250×250 1束100枚×100束入り
 材質:パルプ100%

⑥ ナフキン 白無地 4ツ折 33cm 2ply (2,000枚入)
 <PNP-06> 7-1466-0601 ¥16,500
 330×330 (2枚重ね) 1束100枚組×20束入れ
 材質:パルプ100%

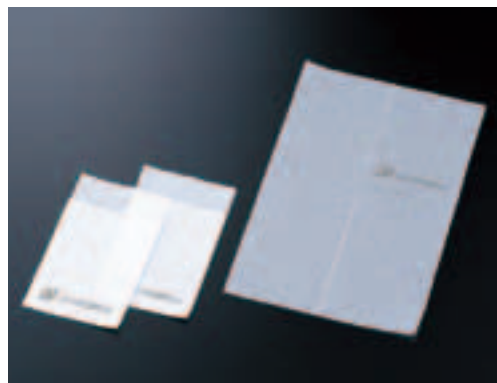

⑦ ミルクカートン 新4ツ折ナフキン ミルカ (1ケース15,000枚入)
 <PNH-E7> 7-1466-0701 ¥18,500
 250×165
 ●牛乳パック30%配合した再生紙。環境に優しい商品です。
 ●6ツ折ナフキンと同じサイズに折ってあります。



⑧ 紙6ツ折ナフキン Eタイプ (1,000枚箱入)
 <PNP-02> 7-1466-0801 ¥1,100
 250×250 1束100枚×10束入り
 材質:パルプ100%



⑨ ナフキン 白無地 8ツ折 45cm 2ply (2,000枚入)
 <PNP-07> 7-1466-0901 ¥24,000
 450×450 (2枚重ね) 1束50枚組×40束入れ
 材質:パルプ100%

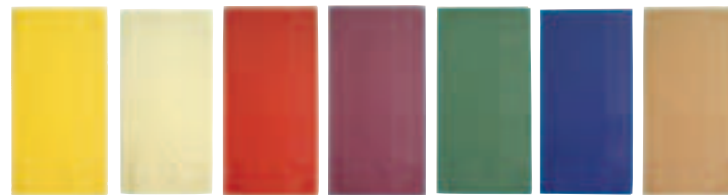

⑩ カラーナフキン 8ツ折 45cm 2ply (2,000枚入) <PNP-05> ¥30,000
 7-1466-1001 レモン 7-1466-1005 フォレストグリーン
 7-1466-1002 クリーム 7-1466-1006 ディープブルー
 7-1466-1003 レッド 7-1466-1007 ブラウン
 7-1466-1004 ボルドー
 450×450 (2枚重ね) 1束50枚組×40束入り
 材質:パルプ100%
 ●お洒落なカラーナフキンで季節やお店のイメージに合った演出ができます。



関連商品 ナフキンスタンド→P.1904



⑪ 抗菌ウェットペーパータオル リフレS100 (100枚入)
 <XTO-02> 7-1466-1101 ¥1,300
 1枚当りサイズ:180×260
 ●一枚一枚包装してあるのでとても清潔です。
 ●肌ざわりがとても良く、紙粉がほとんど出ないのでホコリを拭いたり、お子様の食べこぼしを拭いたり用途はいろいろです。



フレッシュメイト ミルクカートン

⑫ 平 MC-2 (1,500枚入)
 <PTL-82> 7-1466-1201 ¥13,000
 1枚当りサイズ:260×185

⑬ 丸 MC-1 (1,200枚入)
 <PTL-89> 7-1466-1301 ¥11,000
 1枚当りサイズ:110×170
 ●原紙は牛乳パック再生原紙を約30%配合しており、従来の原紙使用より手触りが柔らかく感じられ、なおかつ強度があります。



⑭ 紙おしぼり「鮮」(1,500本入)
 <PTL-96> 7-1466-1401 ¥13,000
 1枚当りサイズ:185×220 (100本×15袋入)
 外装フィルムサイズ:58×150
 ●お寿司などの魚料理に
 ●魚を触った後などの気になる臭いをすっきり落とします。天然消臭成分(サトウキビ抽出物)を使用しておりますので安全にお使い頂けます。

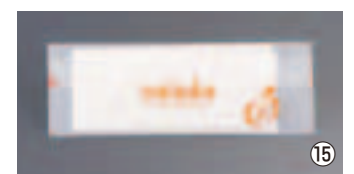

⑮ 紙おしぼり「Salala」(1,500本入)
 <PTL-97> 7-1466-1501 ¥12,500
 1枚当りサイズ:140×240 (100本×15袋入)
 外装フィルムサイズ:53×150
 ●ピザ・フライドポテト・チキンナゲットなどに
 ●リモネン(オレンジ抽出物)成分配合で揚げ物等で手に付いた油がさっと落ちます。天然物を使用しておりますので安全にお使い頂けます。

消耗品

包装機械・シーラー

ラップ・ポリ袋・キッチンペーパー

アルコール製剤・衛生関連用品

折箱・仕出・お弁当用品

料理道具
調理小物
調理機械
厨房機器
設備
サービス用品
喫茶用品
軽食
製菓用品
棚・フコ
洗濯用
清掃用品
白衣
消耗品
ハンケツ
ウエア
フラツ
ウエア
テーブル
卓上備品
料理演出
用品
グラス
食器
ホテル
用品
テーブル
椅子
サイン
店舗備品

①～④ 夢彩ごぜんボックスシリーズ 



① TSR-BOX 90-60 (50枚入)

〈RTK-C6〉  ¥4,000
 7-1467-0101 新和(なごみ)
 7-1467-0102 新華(はな)
 7-1467-0103 新雅(みやび)
 7-1467-0104 ベジタブル
 7-1467-0105 パプリカ
 7-1467-0106 フラワー
 280×184×H40
 材質:紙
 ※仕切は付属していません。
 ②よりお選び下さい。



② TSR-BOX 90-60 中仕切 (50枚入) 〈RTK-B9〉 

7-1467-0201 I 柄付 ¥3,400
 7-1467-0202 II 柄付 ¥3,400
 7-1467-0203 I 黒 ¥2,200
 7-1467-0204 II 黒 ¥2,200
 7-1467-0205 中仕切III 柄付 ¥3,400
 7-1467-0206 中仕切4 柄付 ¥3,400
 7-1467-0207 中仕切6 柄付 ¥3,400
 7-1467-0208 中仕切6 白 ¥9,800
 材質:ポリスチレン



③ TSR-BOX 80-80 ボックス (50枚入) 〈RTK-C7〉 

¥4,200
 7-1467-0301 新和(なごみ)
 7-1467-0302 新華(はな)
 7-1467-0303 新雅(みやび)
 7-1467-0304 フラワー
 243×243×H40
 材質:紙
 ※仕切は付属していません。
 ④よりお選び下さい。



④ TSR-BOX 80-80 中仕切 (50枚入) 〈RTK-C1〉 

7-1467-0401 I 柄付 ¥3,700
 7-1467-0402 II 柄付 ¥3,700
 7-1467-0403 I 黒 ¥2,400
 7-1467-0404 II 黒 ¥2,400
 材質:ポリスチレン

⑤～⑯ 夢彩ごぜんシリーズ   ※電子レンジでご使用の際は蓋をはずして下さい。

●パチッとしまる嵌合蓋を採用。 材質:本体/ポリプロピレン、フタ/ポリスチレン



⑤ 夢彩ごぜん TSR-90-60 柄付/透明 (50セット) 〈RTK-65〉  7-1467-0501 ¥4,600
 276×185×H47



⑥ 夢彩ごぜん TSR-70-55II 柄付/透明 (50セット) 〈RTK-66〉  7-1467-0601 ¥3,600
 230×172×H45



⑦ 夢彩ごぜん TSR-70-55 柄付/透明 (50セット) 〈RTK-67〉  7-1467-0701 ¥3,600
 230×172×H45



⑧ 夢彩ごぜん TSR-80-60 柄付/透明 (50セット) 〈RTK-68〉  7-1467-0801 ¥3,800
 236×189×H45



⑨ 夢彩ごぜん TSR-60 柄付/透明 (50セット) 〈RTK-69〉  7-1467-0901 ¥3,200
 204×176×H42



⑩ 夢彩ごぜん TSR-70II 柄付/透明 (50セット) 〈RTK-70〉  7-1467-1001 ¥3,800
 209×209×H48



⑪ 夢彩ごぜん TSR-70 柄付/透明 (50セット) 〈RTK-71〉  7-1467-1101 ¥3,800
 209×209×H48



⑫ 夢彩ごぜん TSR-90-70 柄付/透明 (50セット) 〈RTK-72〉  7-1467-1201 ¥4,800
 271×212×H51



⑬ 夢彩ごぜん TSR-24-20A 黒/透明 (50セット) 〈RTK-C4〉  7-1467-1301 ¥2,300
 237×196×H43



⑭ 夢彩ごぜん TSR-90-70 黒/透明 (50セット) 〈RTK-73〉  7-1467-1401 ¥3,200
 271×212×H51



⑮ 夢彩ごぜん TSR-70 黒/透明 (50セット) 〈RTK-75〉  7-1467-1501 ¥2,600
 209×209×H48



⑯ 夢彩ごぜん TSR-70-55 黒/透明 (50セット) 〈RTK-76〉  7-1467-1601 ¥2,400
 230×172×H45



⑰ 夢彩ごぜん TSR-70-55II 黒/透明 (50セット) 〈RTK-77〉  7-1467-1701 ¥2,400
 230×172×H45



⑱ 夢彩ごぜん TSR-10 黒/透明 (100セット) 〈RTK-79〉  7-1467-1801 ¥2,600
 175×123×H40



⑲ 夢彩ごぜん TSR-90-60 黒/透明 (50セット) 〈RTK-74〉  7-1467-1901 ¥2,900
 276×185×H47

ワンウェイ 耐熱お弁当容器シリーズ(①~⑬)  耐熱温度:130℃
※電子レンジご使用の際は蓋をはずして下さい。



① ワンウェイ 耐熱お弁当容器 T-24(透明蓋付・50セット入)

〈XAZ-35〉  

7-1468-0101 三彩 ¥3,000

7-1468-0102 黒 ¥2,100

210×178×H30 3仕切 

材質:本体/ポリプロピレン
蓋/ポリスチレン



② ワンウェイ 耐熱お弁当容器 T-25(透明蓋付・50セット入)

〈XAZ-36〉  

7-1468-0201 刷毛目 ¥2,900

7-1468-0202 黒 ¥2,100

210×178×H30 4仕切 

材質:本体/ポリプロピレン
蓋/ポリスチレン



③ ワンウェイ 耐熱お弁当容器 T-70-E(透明高蓋付・50セット入)

〈XAZ-33〉  

7-1468-0301 ¥3,100

205×205×H32 9仕切 

材質:本体/ポリプロピレン

蓋/ポリスチレン



④ ワンウェイ 耐熱お弁当容器 T-80-E(透明蓋付・50セット入)

〈XAZ-34〉  

7-1468-0401 ¥4,300



235×235×H36 9仕切 

材質:本体/ポリプロピレン

蓋/ポリスチレン



⑤ ワンウェイ 耐熱お弁当容器 T-90-70-B(50セット入)

〈XAZ-48〉  

7-1468-0501 ¥4,500



271×210×H30 5仕切 

材質:本体/ポリプロピレン

蓋/ポリスチレン



⑥ ワンウェイ 耐熱お弁当容器 カレー用 T-95-55-B(50セット入)

〈XAZ-49〉  

7-1468-0601 ¥3,300

290×174×H36 

材質:本体/ポリプロピレン

蓋/ポリスチレン



⑦ ワンウェイ 多用丼重セット T-TD(50セット入)

〈XAZ-01〉 

7-1468-0701 ¥2,850

211×136×H30 

材質:本体/ポリプロピレン

蓋/ポリスチレン

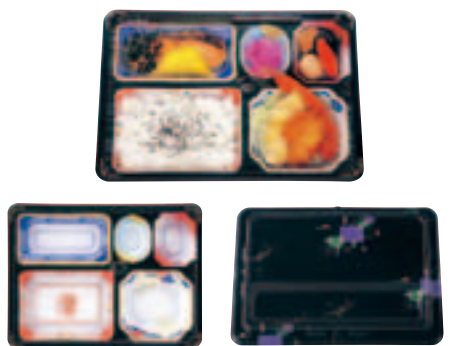

⑧ ワンウェイ 会席膳セット 蓋三彩 T-202(20セット入)

〈XAZ-42〉 

7-1468-0801 ¥2,600

282×215×H35 5仕切 

材質:本体・蓋/ポリスチレン



⑨ ワンウェイ 会席膳セット 蓋三彩 T-203(20セット入)

〈XAZ-43〉 

7-1468-0901 ¥2,800

321×231×H35 5仕切 

材質:本体・蓋/ポリスチレン



⑩ ワンウェイ 会席膳セット 蓋三彩 T-204(20セット入)

〈XAZ-44〉 

7-1468-1001 ¥2,900

275×275×H35 5仕切 

材質:本体・蓋/ポリスチレン



⑪ ワンウェイ 会席膳セット 蓋三彩 T-205(20セット入)

〈XAZ-45〉 

7-1468-1101 ¥3,500

318×282×H40 7仕切 

材質:本体・蓋/ポリスチレン



⑫ ワンウェイ 会席膳セット 蓋三彩 T-217(20セット入)

〈XAZ-46〉 

7-1468-1201 ¥4,700

348×316×H40 7仕切 

材質:本体・蓋/ポリスチレン



⑬ ワンウェイ 会席膳セット 蓋三彩 T-238(20セット入)

〈XAZ-47〉 

7-1468-1301 ¥5,100

386×316×H40 7仕切 

材質:本体・蓋/ポリスチレン

消耗品

包装機械・シーラー

ラップ・ポリ袋・キッチンペーパー

アルコール製剤・衛生関連品

折箱・仕出・お弁当用品

盛り映えのするきれいな白地。

深みのある漆器の朱塗りをイメージ。



①～④蓋



① 丸型オードブル 友禅セット (透明蓋付) (10セット入) <XAZ-32> 入

7-1469-0101	TOM-460-2(7仕切)	φ461×H43	8	¥5,200
7-1469-0102	TOM-420-2(6仕切)	φ423×H43	10	¥4,700
7-1469-0103	TOM-380-2(6仕切)	φ389×H41	10	¥4,100

材質:ポリスチレン

② 丸型オードブル 九谷セット (透明蓋付) (10セット入) <XAZ-31> 入

7-1469-0201	TOM-460-2(7仕切)	φ461×H43	8	¥5,200
7-1469-0202	TOM-420-2(6仕切)	φ423×H43	10	¥4,700
7-1469-0203	TOM-380-2(6仕切)	φ389×H41	10	¥4,100

材質:ポリスチレン

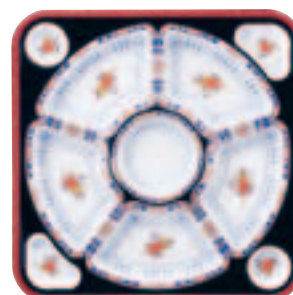
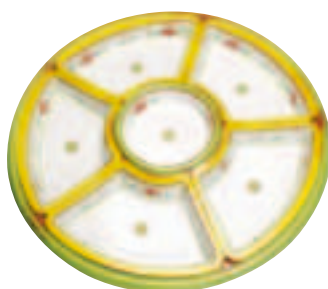

⑤蓋

③ 丸型オードブル ロイヤルセット (透明蓋付) (10セット入) <XAZ-09> 入

7-1469-0301	TOM-460(7仕切)	φ461×H43	8	¥5,750
7-1469-0302	TOM-420(6仕切)	φ424×H43	10	¥5,250
7-1469-0303	TOM-380(6仕切)	φ389×H41	10	¥4,500

材質:ポリスチレン

④ 丸型オードブル エメラルドセット (透明蓋付) (10セット入) <XAZ-08> 入

7-1469-0401	TOM-460(7仕切)	φ461×H43	8	¥5,750
7-1469-0402	TOM-420(6仕切)	φ424×H43	10	¥5,250
7-1469-0403	TOM-380(6仕切)	φ389×H41	10	¥4,500

材質:ポリスチレン

⑤ オードブル容器 有田 紺セット (透明蓋付) (10セット入) <XAZ-10> 入

7-1469-0501	TO-460(7仕切)	467×467×H47	8	¥5,750
7-1469-0502	TO-420(6仕切)	423×423×H44	10	¥5,250
7-1469-0503	TO-380(6仕切)	388×388×H42	10	¥4,500

材質:ポリスチレン

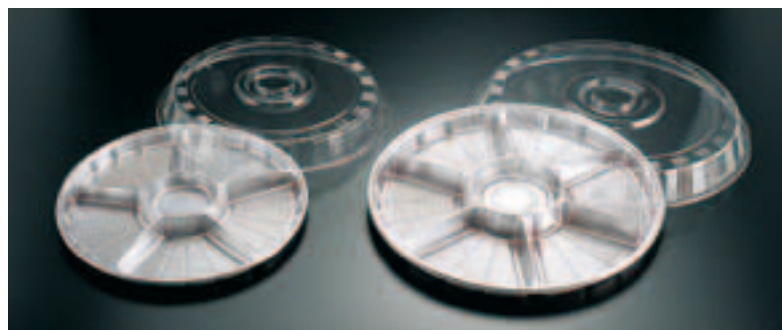

⑥ サークルトレー 透明蓋付 シルバー (20セット入) <GSC-03> 入

	外径	高さ	本体深さ		
7-1469-0601	FP-3(6仕切)	314×72	34	10	¥3,760
7-1469-0602	FP-5(6仕切)	385×76	34	6	¥6,100
7-1469-0603	FP-8(7仕切)	460×85	40	5	¥9,400

材質:ポリスチレン

⑦ プラ 使い捨て小判皿 <GKB-02> 入

	高さ		
7-1469-0701	K-5(100枚入)	270×190×18	12 ¥3,360
7-1469-0702	K-6(50枚入)	310×230×20	16 ¥2,800
7-1469-0703	K-7(20枚入)	375×245×25	20 ¥1,540
7-1469-0704	K-8(20枚入)	450×292×24	15 ¥2,700

材質:ポリスチレン



⑧

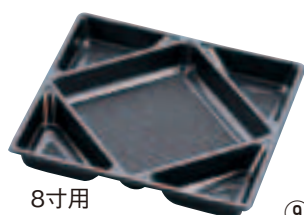

8寸用

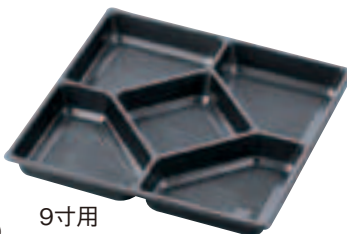

⑨

9寸用

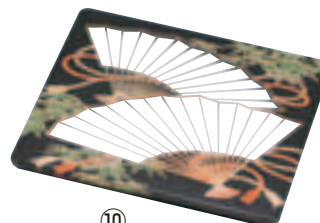

⑩



⑪ プラ容器 新わっぱめし 14 アイボリー <XNS-12> 18 入

	直径	高さ	
7-1469-1101	本体(10枚入)	136×50	¥1,430
7-1469-1102	蓋 (10枚入)	140×16	¥1,030

- 底部は房紐等の固定に便利な4箇所切れ目付です。
- お弁当や和菓子等に。

⑧ プラ容器 飛鳥本体 扇 <XNS-21> ¥4,300(5枚入) 入

	間口	奥行	高さ	
7-1469-0801	9寸	275×275×45	4	
7-1469-0802	8寸	245×245×55	6	

⑨ プラ容器 飛鳥用中仕切 黒 <XNS-24> 入

7-1469-0901	9寸用(20入)	¥2,000
	270×270×H30	4
7-1469-0902	8寸用(30入)	¥2,200
	240×240×H30	6

⑩ プラ容器 飛鳥用蓋 扇 <XNS-23> 入

	間口	奥行	高さ	
7-1469-1001	9寸用(20枚入)	275×275×5	4	¥14,000
7-1469-1002	8寸用(30枚入)	245×245×5	6	¥18,000

プラ容器シリーズ... 陶器や漆器の趣をそのままに、テイクアウト用をメインとしながらも使い捨てではなく、家庭内での再利用も出来る製品です。スーパーや鮮魚店、仕出屋などに幅広くご使用できます。
※製造上の都合により模様等にシワなどが入っている場合がございますがご了承ください。

※このページの商品を御注文の際は、
入数単位でお願いします。

消耗品

包装機械
シーラー

ラップ・ポリ袋・
キッチンペーパー

アルコール製剤・
衛生関連品

折箱・仕出・
お弁当用品



① プラ容器 市松 黒赤フチ <XNS-05> 入数

		直径	高さ		
7-1470-0101	50(5枚入)	500	54	4	¥ 9,800
7-1470-0102	45(5枚入)	450	52	6	¥ 7,000
7-1470-0103	40(10枚入)	400	48	5	¥ 11,100
7-1470-0104	35(10枚入)	350	46	6	¥ 6,900
7-1470-0105	30(10枚入)	300	45	10	¥ 5,900

② プラ容器 市松用蓋 透明 <XNS-06> 入数

		直径	高さ		
7-1470-0201	50用(5枚入)	500	15	4	¥ 2,300
7-1470-0202	45用(5枚入)	450	15	6	¥ 1,900
7-1470-0203	40用(10枚入)	400	15	5	¥ 3,300
7-1470-0204	35用(10枚入)	350	10	6	¥ 2,800
7-1470-0205	30用(10枚入)	300	10	10	¥ 1,700

●刺身、寿司盛り合わせの定番です。



③ プラ容器 シルキー アイボリー (10枚入) <XNS-03> 入数

		間口	奥行	高さ		
7-1470-0301	特大	530	340	25	5	¥ 8,900
7-1470-0302	大	430	304	21	8	¥ 7,200
7-1470-0303	中	360	270	19	10	¥ 4,700
7-1470-0304	小	310	240	17	16	¥ 3,000

④ プラ容器 シルキー用蓋 透明 (10枚入) <XNS-04> 入数

		間口	奥行	高さ		
7-1470-0401	特大用	530	340	35	5	¥ 4,500
7-1470-0402	大用	430	304	35	8	¥ 2,600
7-1470-0403	中用	360	270	35	10	¥ 1,900
7-1470-0404	小用	310	240	35	16	¥ 1,600

●洋風オードブルやサンドイッチ等に。

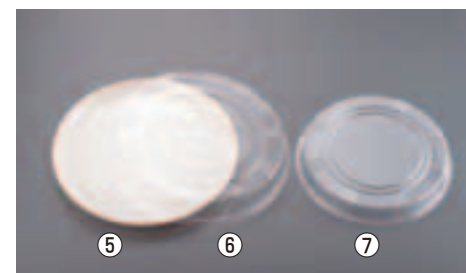

⑤ プラ容器 益子 茶フチ(10枚入) <XNS-07> 入数

		直径	高さ		
7-1470-0501	48	480	40	3	¥ 15,600
7-1470-0502	42	420	39	3	¥ 11,700
7-1470-0503	37	370	38	4	¥ 10,000
7-1470-0504	35	350	38	6	¥ 7,400
7-1470-0505	30	300	35	10	¥ 5,100

⑥ プラ容器 オードブル蓋 透明(10枚入) <XNS-09> 入数

		直径	高さ		
7-1470-0601	48(益子48用)	480	50	6	¥ 4,200
7-1470-0602	42(益子42用)	420	50	6	¥ 3,700
7-1470-0603	37(益子37用)	370	45	8	¥ 2,600

⑦ プラ容器 高蓋 透明(10枚入) <XNS-08> 入数

		直径	高さ		
7-1470-0701	D-35(益子35用)	350	40	6	¥ 2,200
7-1470-0702	D-30(益子30用)	300	40	10	¥ 1,600

●刺身、寿司盛り合わせやオードブルに。

プラ容器 高台皿... 各種盛り合わせはもちろん、焼鳥、天ぷら、おにぎり等スーパーのお惣菜陳列用バットとしてもご使用できます。



⑧ プラ容器 高台皿 紺(5枚入) <XNS-16> 入数

		直径	高さ		
7-1470-0801	R4	420	54	3	¥ 10,900
7-1470-0802	R3	390	52	4	¥ 9,500
7-1470-0803	R2	360	49	4	¥ 8,500
7-1470-0804	R1	330	46	6	¥ 7,200
7-1470-0805	1尺	300	41	6	¥ 5,700
7-1470-0806	9寸	270	39	8	¥ 5,100



⑨ プラ容器 高台皿 青磁(5枚入) <XNS-17> 入数

		直径	高さ		
7-1470-0901	R4	420	54	3	¥ 10,900
7-1470-0902	R3	390	52	4	¥ 9,500
7-1470-0903	R2	360	49	4	¥ 8,500
7-1470-0904	R1	330	46	6	¥ 7,200
7-1470-0905	1尺	300	41	6	¥ 5,700
7-1470-0906	9寸	270	39	8	¥ 5,100



⑩ プラ容器 高台皿 ぶどう 入数 (5枚入) <XNS-18>

		直径	高さ		
7-1470-1001	R3	390	52	4	¥ 9,900
7-1470-1002	R2	360	49	4	¥ 9,100
7-1470-1003	R1	330	46	6	¥ 8,100

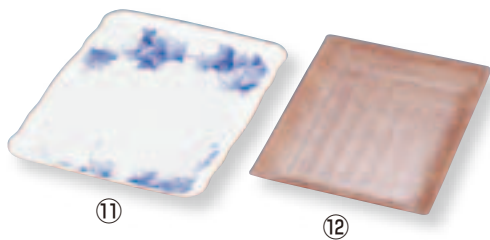

⑪ プラ容器 デリカバット ぶどう (10枚入) <XNS-14> 入数

		間口	奥行	高さ		
7-1470-1101	大	400	330	36	3	¥ 11,100
7-1470-1102	中	360	270	35	5	¥ 8,800

⑫ プラ容器 デリカプレート 志野 (10枚入) <XNS-15> 入数

		間口	奥行	高さ		
7-1470-1201	大	380	260	22	3	¥ 9,100
7-1470-1202	中	330	230	25	5	¥ 7,600

●対傷防止効果フィルム加工で長期使用可能。



⑬ プラ容器 筑後 民芸陶器(10枚入) <XNS-01> 入数

		間口	奥行	高さ		
7-1470-1301	特大	450	320	45	5	¥ 10,400
7-1470-1302	大	350	250	39	8	¥ 5,500
7-1470-1303	中	310	220	38	10	¥ 4,600
7-1470-1304	小	280	200	34	16	¥ 3,800
7-1470-1305	特小	240	170	34	20	¥ 2,800

●陶器同様の高級感と質感を持ち演出効果は抜群です。

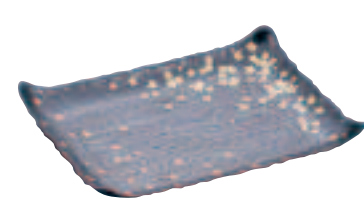

⑭ プラ容器 筑後 春秋黒(10枚入) <XNS-02> 入数

		間口	奥行	高さ		
7-1470-1401	特大	450	320	45	12	¥ 10,400
7-1470-1402	大	350	250	39	20	¥ 5,500
7-1470-1403	中	310	220	38	24	¥ 4,600
7-1470-1404	小	280	200	34	24	¥ 3,800
7-1470-1405	特小	240	170	34	20	¥ 2,800

料理道具
調理小物
調理機械
厨房機器
設備
サービス
喫茶用品
軽食
製菓用品
棚・フゴン
洗濯用
清掃用品
白衣
消耗品
ハンケット
フラット
ウェア
テーブル
ウェア
卓上備品
料理演出
用品
グラス
食器
ホテル
用品
テーブル
椅子
サイン
店舗備品



① FM弁当容器 透明蓋付 (20セット入) (XBV-05)

	外寸	ごはん容量	
7-1471-0101 中A	229×169×H34	約200g	¥1,200
7-1471-0102 大A	238×201×H34	約280g	¥1,400

①②
材質:本体/ポリプロピレン 蓋/ポリスチレン
耐熱温度:本体110℃/蓋80℃
●内かんごう蓋タイプでテープ止めが不要。



② FM弁当容器 透明蓋付 中D (20セット入) (XBV-06)

7-1471-0201 ¥1,200
外寸:229×169×H34
ごはん容量目安:約200g

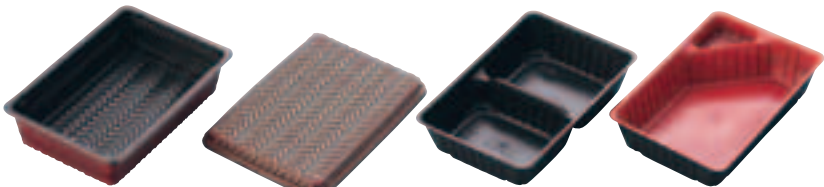

③ アジロ弁当 蓋付き (50セット入) (XAZ-50)

7-1471-0301 大 ¥6,700
本体/198×135×H45
蓋/202×145×H13
7-1471-0302 小 ¥5,800
本体/175×125×H42
蓋/185×130×H15

材質:本体/PPF 蓋/ポリスチレン
●竹かご風の使い捨て弁当箱で、生の竹よりもカビや虫に強く保管が簡単です。

④ アジロ弁当 中仕切 (50入) (XAZ-51)

7-1471-0401 I 黒 ¥1,350
7-1471-0402 II 赤黒 ¥1,450
183×120×H40
材質:PPF
※③専用の中仕切です。

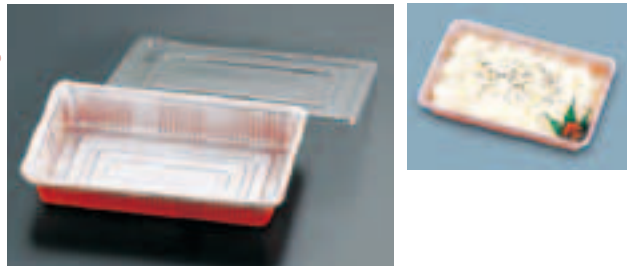

⑤ 弁当容器 透明蓋付 (100セット入) (GBV-18)

	高さ	
7-1471-0501 LC-6	180×125×35	⑫ ¥2,100
7-1471-0502 LC-7	208×131×35	⑫ ¥2,600
7-1471-0503 LC-8	220×145×35	⑧ ¥3,000
7-1471-0504 LC-9	230×156×35	⑧ ¥3,500
7-1471-0505 LC-10	257×190×35	⑥ ¥5,000

材質:ポリスチレン



⑥ KP新シリーズ仕出容器 デラックス 透明蓋付 KP-130 (50セット入) (GSD-02)

7-1471-0601 ¥3,700
265×205×H48 ⑥
材質:ポリスチレン

⑧～⑬「パルプモールド容器」環境ホルモン対策、自然保護、そしてコストパフォーマンスを考えた非木材パルプ(葦)からできています。



⑦ 仕切付弁当容器 透明蓋付 (100セット入) (GBV-19)

	高さ	
7-1471-0701 LC-8P	220×145×30	⑧ ¥3,100
7-1471-0702 LC-9P	230×156×30	⑧ ¥3,600

材質:ポリスチレン



⑧ パルプモールドカレー皿 MZ-1 (50枚入) (GMC-13)

7-1471-0801 ¥3,200
230×148×H52 ⑫

⑩ パルプモールドカレー皿 仕切付 MZ-2 (50枚入) (GMC-15)

7-1471-1001 ¥3,400
251×161×H47 ⑫

⑫ パルプモールドパック MP-1 (大) (50枚入) (GMC-17)

7-1471-1201 ¥2,700
184×129×H44 ⑫

⑨ パルプモールドカレー皿専用共蓋 MZ-1F (50枚入) (GMC-14)

7-1471-0901 ¥2,600
233×151×H17 ⑫

⑪ パルプモールドカレー皿 仕切付専用共蓋 MZ-2F (50枚入) (GMC-16)

7-1471-1101 ¥2,600
233×151×H17 ⑫

⑬ パルプモールドパック MP-2 (小) (50枚入) (GMC-18)

7-1471-1301 ¥1,950
171×118×H37 ⑫

発熱剤の使用が可能な容器。
常温・チルド・冷凍の食品ができたての美味しさを再現。

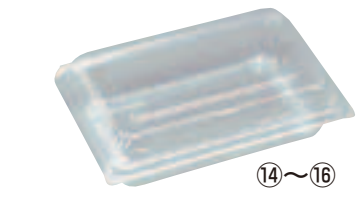

⑭ カチットパック SHL-2-A (50パック入) (XKT-87)

7-1471-1401 ¥1,160
169×104×H48

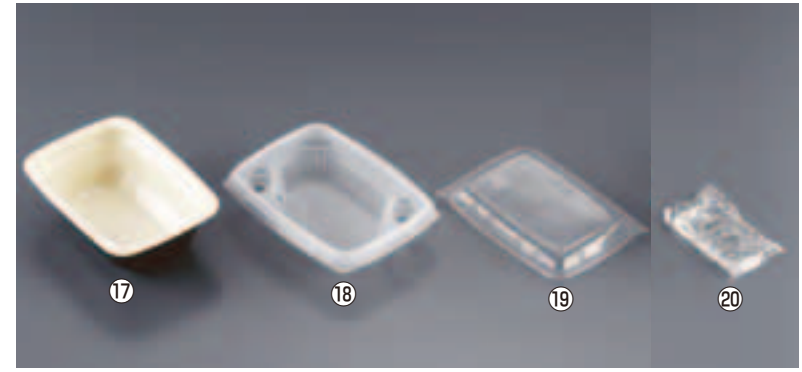

⑮ カチットパック SHL-4-B (50パック入) (XKT-81)

7-1471-1501 ¥1,500
183×119×H38

⑰ MUSU弁 RM-330角1用 パルクック 黒本体 (25入) (XMS-05)

7-1471-1701 ¥1,230
193×137×H61
材質:発泡ポリスチレン
耐熱温度:80℃

⑲ MUSU弁 RM-330角1用 透明蓋CP (25入) (XMS-07)

7-1471-1901 ¥1,000
184×128×H22
材質:ポリプロピレン
耐熱温度:110℃

⑯ カチットパック SHL-1-AF (50パック入) (XKT-82)

7-1471-1601 ¥1,900
192×130×H60

⑱ MUSU弁 RM-330角1用 中皿 (25入) (XMS-06)

7-1471-1801 ¥1,210
198×142×H45
材質:ポリプロピレン
耐熱:110℃

⑳ MUSU弁 RM-330角1用 発熱剤用水 50c.c. (100入) (XMS-09)

7-1471-2001 ¥3,800

MUSU弁の使用方法

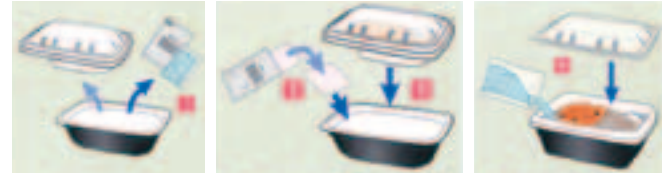

- ① 容器本体から、発熱剤と計量水(別売)を取り出します。
- ② 発熱剤の、アルミ個包装を開封し、中の発熱剤を容器本体に入れます。
- ③ 食品トレイを容器本体にセットします。
- ④ 蓋を外し、食材容器の水注入口より計量水を注ぎ、蓋をしっかりとはめます。



特長
●蒸気で加熱調理しますので、作りたての味を再現し、食品が冷めにくくなります。
●火を使用しない為、火事などの心配がありません。
●発熱剤の容量を変えることで、常温だけでなく今まで不可能だったチルド、冷凍の食材まで対応。

※発熱剤は、P.2028エディックスーパーヒート 10g・20g(別売)をお使いください。

SDビストロシリーズ 耐熱温度:本体130℃ 蓋110℃

- 新素材(SD)を使用した容器なので、断熱性・耐熱性・耐油性に優れ、テイクアウト・デリバリーに最適な容器です。
- 蓋は耐熱性・耐油性・透明性に優れており、内嵌合なので汁ものも漏れにくくなっています。



SDビストロ

① M20-16 本体 (50入)

〈GBS-01〉
7-1472-0101 黒 ¥1,700
7-1472-0102 白 ¥1,820
200×160×H40 容量:370c.c.

② M20-16深型 本体 (50入)

〈GBS-02〉
7-1472-0201 黒 ¥1,900
7-1472-0202 白 ¥2,000
200×160×H60 容量:630c.c.

③ M20-16 蓋 U字 (50入)

〈GBS-03〉 7-1472-0301 ¥1,800
192×152×H25 材質:SPP

④ M24-18 本体 (50入)

〈GBS-04〉
7-1472-0401 黒 ¥2,150
7-1472-0402 白 ¥2,250
240×180×H40 容量:520c.c.

⑤ M24-18 蓋 U字 (50入)

〈GBS-05〉 7-1472-0501 ¥2,500
232×172×H25 材質:SPP

⑥ M24-18 仕切付 本体 (50入)

〈GBS-06〉
7-1472-0601 黒 ¥2,250
7-1472-0602 白 ¥2,350
240×180×H50
容量:260c.c.・230c.c.・10c.c.

⑦ M24-18 仕切蓋 U字 (50入)

〈GBS-07〉 7-1472-0701 ¥2,500
232×172×H25 材質:SPP

⑧~⑩
材質:本体/エクスター(耐熱110℃)
蓋/ポリスチレン(耐熱80℃)



⑧ AP 丼 AP-360 (50入) <XDV-12>

外寸
7-1472-0801 黒本体 φ118×H50 ¥1,410
7-1472-0802 白本体 φ118×H50 ¥1,440
7-1472-0803 嵌合蓋 φ122×H18 ¥ 980

⑨ AP 丼 AP-361 (50入) <XDV-13>

外寸
7-1472-0901 黒本体 φ150×H61 ¥2,200
7-1472-0902 白本体 φ150×H61 ¥2,250
7-1472-0903 嵌合蓋 φ154×H19 ¥1,220

⑩ AP 丼 AP-362 (50入) <XDV-14>

外寸
7-1472-1001 黒本体 φ166×H62 ¥2,680
7-1472-1002 白本体 φ166×H62 ¥2,750
7-1472-1003 嵌合蓋 φ171×H19 ¥1,580



⑪ AP八角カップ-87 (50入) <XKT-72>

外寸	
7-1472-1101 本体	87×87×H66 ¥920
7-1472-1102 嵌合蓋	90×90×H25 ¥750

容量:130c.c.

⑫ AP八角カップ-105 (50入) <XKT-73>

外寸	
7-1472-1201 本体	105×105×H80 ¥1,160
7-1472-1202 嵌合蓋	109×109×H25 ¥ 910

容量:260c.c.

⑬ AP八角カップ-128 (50入) <XKT-74>

外寸	
7-1472-1301 本体	126×126×H91 ¥1,560
7-1472-1302 嵌合蓋	129×129×H30 ¥1,180

容量:490c.c.



⑭ AP-丸カップ 99 (100入) <XKT-78>

c.c.	外寸
7-1472-1401 200 本体	φ 99×H45 ¥1,970
7-1472-1402 TC蓋	φ101×H 8 ¥1,330

⑮ AP-丸カップ 129 <XKT-79>

c.c.	外寸
7-1472-1501 320 本体(100入)	φ 129×H47 ¥3,160
7-1472-1502 430 本体(100入)	φ 129×H60 ¥3,350
7-1472-1503 650 本体(50入)	φ 129×H72 ¥2,160
7-1472-1504 TC蓋(100入)	φ 131×H 8 ¥2,060

⑪~⑮材質:ポリエチレンテレフタレート
耐熱温度:60℃

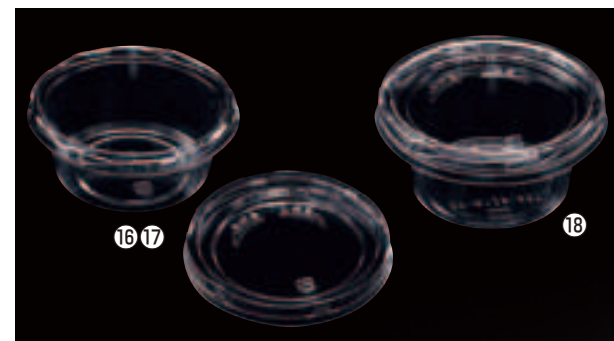

⑯ SQ-丸カップ 100 (50入) <XKT-75>

c.c.	外寸
7-1472-1601 130 本体	φ 100×H40 ¥1,580
7-1472-1602 170 本体	φ 100×H50 ¥1,710
7-1472-1603 嵌合蓋	φ 104×H12 ¥1,140

⑰ SQ-丸カップ 120 (50入) <XKT-76>

c.c.	外寸
7-1472-1701 210 本体	φ 120×H40 ¥1,900
7-1472-1702 280 本体	φ 120×H50 ¥2,070
7-1472-1703 340 本体	φ 120×H60 ¥2,360
7-1472-1704 嵌合蓋	φ 124×H13 ¥1,410

⑱ SQ-丸カップ 129 (50入) <XKT-77>

c.c.	外寸
7-1472-1801 250 本体	φ 129×H40 ¥2,000
7-1472-1802 320 本体	φ 129×H48 ¥2,200
7-1472-1803 430 本体	φ 129×H65 ¥2,500
7-1472-1804 嵌合蓋	φ 133×H16 ¥1,580

⑯~⑱材質:ポリエチレンテレフタレート
耐熱温度:60℃

- ねじ式のかん合する蓋ですので、力を入れずに簡単に開閉ができます。
- 臭いや汁漏れしないので安心して保存ができます。



⑲ RK-角 16-16 (50枚入) <XKT-96>

外寸	
7-1472-1901 白本体	161×161×H62 ¥3,150
7-1472-1902 NT中皿	167×167×H27 ¥2,700
7-1472-1903 中皿用内嵌合蓋	153×153×H14 ¥1,870

容量:本体/400c.c.
中皿/275c.c.
材質:本体・中皿/PPF(耐熱130℃)
蓋/PP(耐熱110℃)

- 食べる直前に具をかけることで、出来立ての美味しさを味わえます。



⑳ アニマル幼稚園 TY-1 (50セット)

〈RTK-C5〉 ¥2,900
7-1472-2001 白/パンダ
7-1472-2002 白/クマ
7-1472-2003 白/ネコ
182×177×H39
材質:本体/ポリプロピレン
フタ/ポリスチレン



消耗品

包装機械・シーラー

ラップ・ポリ袋・キッチンペーパー

アルコール製剤・衛生関連用品

折箱・仕出・お弁当用品

※このページの商品を御注文の際は、入数単位でお願いします。 



ドイリー レースペーパー 

① 丸型 (100枚入) <XLC-21> ② 小判型 (100枚入) <XLC-23>

号	寸法	価格
7-1473-0101	4 φ100	¥ 250
7-1473-0102	5 φ128	¥ 280
7-1473-0103	6 φ152	¥ 380
7-1473-0104	7 φ175	¥ 480
7-1473-0105	8 φ205	¥ 640
7-1473-0106	9 φ230	¥ 760
7-1473-0107	10 φ255	¥ 860
7-1473-0108	11 φ280	¥1,050
7-1473-0109	12 φ305	¥1,240
7-1473-0110	13 φ330	¥1,650
7-1473-0111	14 φ350	¥1,800

号	寸法	価格
7-1473-0201	8 200×145	¥ 480
7-1473-0202	9 235×165	¥ 620
7-1473-0203	10 250×180	¥ 660
7-1473-0204	12 310×216	¥ 920
7-1473-0205	14 350×240	¥1,200
7-1473-0206	16 400×280	¥1,540
7-1473-0207	18 450×305	¥1,950
7-1473-0208	20 505×355	¥2,260

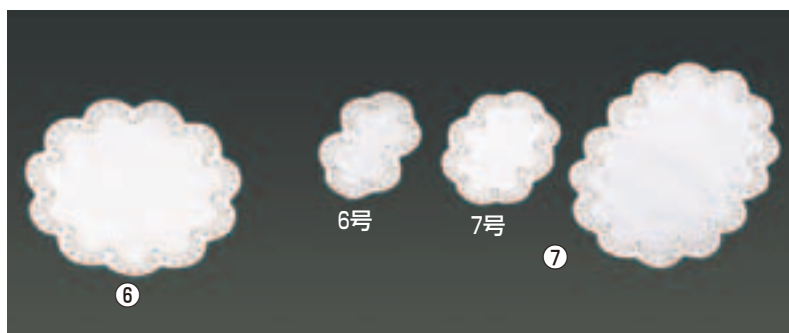

耐油レースペーパー 

⑥ 丸型 (500枚入) <XLC-19> ⑦ 小判型 (500枚入) <XLC-20>

号	寸法	価格
7-1473-0601	4 φ102	¥2,000
7-1473-0602	5 φ127	¥2,300
7-1473-0603	6 φ152	¥2,700
7-1473-0604	7 φ179	¥3,500
7-1473-0605	8 φ204	¥4,400
7-1473-0606	9 φ228	¥5,500
7-1473-0607	10 φ254	¥6,600
7-1473-0608	11 φ279	¥7,500
7-1473-0609	12 φ305	¥9,000

号	寸法	価格
7-1473-0701	6 152×106	¥2,650
7-1473-0702	7 179×113	¥2,900
7-1473-0703	8 204×150	¥3,600
7-1473-0704	10 254×176	¥5,000
7-1473-0705	12 305×216	¥6,500

小判型 (300枚入)

号	寸法	価格
7-1473-0706	14 355×249	¥ 5,400
7-1473-0707	16 406×266	¥ 6,800
7-1473-0708	18 457×292	¥ 9,000
7-1473-0709	20 508×332	¥ 9,100
7-1473-0710	22 559×343	¥11,100
7-1473-0711	24 610×410	¥18,200



耐油

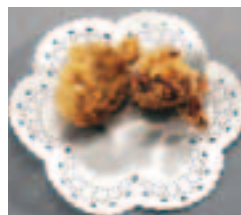

従来品

- 油がしみ込みにくく、油脂分の多い食品に最適です。
- 耐水性にも優れ、水分も通しにくくなっています。
- 電子レンジにも安心してお使いいただけます。



ドイリー レースペーパー 

⑨ 銀小判型 (100枚入) <XLC-24>

号	寸法	価格
7-1473-0901	10 250×180	¥2,600
7-1473-0902	12 310×216	¥3,300
7-1473-0903	14 350×240	¥4,650
7-1473-0904	16 400×280	¥5,500
7-1473-0905	18 450×305	¥7,100
7-1473-0906	20 505×355	¥8,000



⑩ レースペーパーブルーミング 角型 (250枚入) 
<XLC-14>

インチ	寸法	価格
7-1473-1001	8 304×203	¥2,820
7-1473-1002	10 368×255	¥4,000
7-1473-1003	12.5 470×317	¥7,100

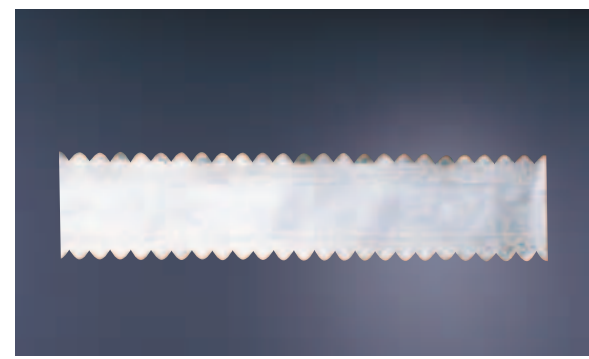

⑪ レースペーパー
銀ロング型 (40枚入) <XLC-11> 

号	寸法	価格
7-1473-1101	4 110×1,080	¥2,800
7-1473-1102	6 152×1,080	¥3,300
7-1473-1103	7 175×1,080	¥3,700



ドイリー レースペーパー 

⑧ 銀丸型 (100枚入) <XLC-22>

号	寸法	価格
7-1473-0801	5 φ128	¥ 580
7-1473-0802	6 φ152	¥1,000
7-1473-0803	7 φ175	¥1,400
7-1473-0804	8 φ205	¥2,000
7-1473-0805	9 φ230	¥2,500
7-1473-0806	10 φ255	¥3,000
7-1473-0807	11 φ280	¥3,500
7-1473-0808	12 φ305	¥4,300
7-1473-0809	13 φ330	¥5,100
7-1473-0810	14 φ350	¥5,500

料理道具
調理小物
調理機械
厨房機器
設備
サービスマ
喫茶用品
軽食
製菓用品
棚・フゴン
洗濯用
清掃用品
長靴
消耗品
ハンケット
ウェア
フラット
ウェア
テーブル
卓上備品
料理演出
用品
グラス
食器
ホテル
用品
テーブル
椅子
サイン
店舗備品

天然素材のパッケージ・うつわ「経木容器」



- 薬味入れや小さな器のかわりにと、さまざまな用途に使えます。
- 天然素材ならではの安心感とやさしい風合いがお料理をひきたてます。

Information

経木(きょうぎ)とは？

経木(きょうぎ)とは、木材を柔軟性がでるまで薄く削ったものです。日本では古くから包装材料として生鮮食品や、おにぎりの包装に使用されてきました。近年ではビニール袋やラップの普及により使用量が激減していますが、通気性や殺菌性に優れている点や、使用後は焼却してもガスが出ないなど、環境にやさしい包装材料として再び注目されています。

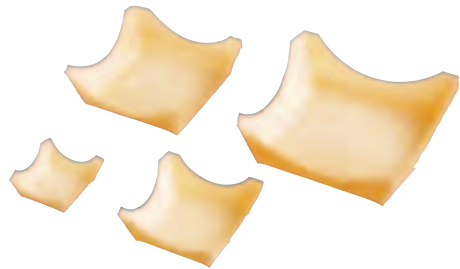

① 経木容器 角型(100枚入)

〈QKY-23〉					
7-1474-0101	23903	大	100×100×H35	¥3,900	
7-1474-0102	23902	中	80×80×H25	¥3,200	
7-1474-0103	23901	小	60×60×H23	¥2,600	
7-1474-0104	23900	特小	40×40×H15	¥2,200	

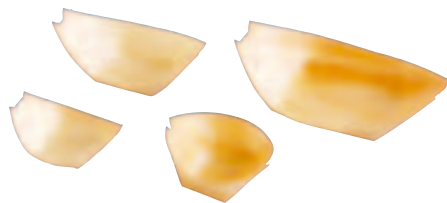

② 経木容器 舟型(100枚入)

〈QKY-24〉					
7-1474-0201	23907	4.5寸	120×70×H35	¥1,050	
7-1474-0202	23906	3.5寸	90×55×H30	¥980	
7-1474-0203	23905	小・深型	60×50×H27	¥900	
7-1474-0204	23904	小・浅型	60×45×H20	¥820	



③ 経木容器 丸型(100枚入)

〈QKY-26〉					
7-1474-0301	23912	中	φ55(45)×H32	¥3,500	
7-1474-0302	23911	浅	φ50(45)×H20	¥2,500	

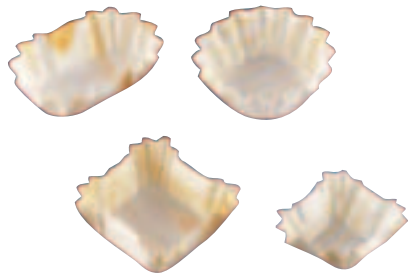
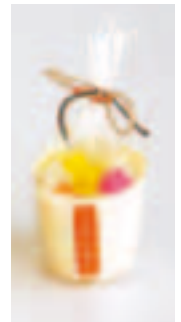

④ 松経木ケース(150枚入)

〈XKY-22〉				¥3,300
7-1474-0401	船	56×28×H26		
7-1474-0402	丸	φ48×H28		
7-1474-0403	四角	48×48×H25		
7-1474-0404	角小	30×30×H23		

材質:天然赤松+ポリプロピレン
耐熱温度:120℃
●天然素材の風合いのあるケースです。



⑤ 経木舟皿SP(1袋50枚入)

〈XOI-25〉				
7-1474-0501	5006 6号	¥1,000	170×80×H30	
7-1474-0502	5007 7号	¥1,050	200×90×H35	
7-1474-0503	5008 8号	¥1,350	225×105×H40	

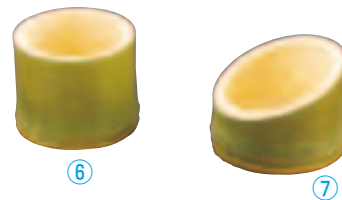

⑥ 丸竹千代口 25740

〈QTY-30〉	7-1474-0601	¥145
約φ60×H45		
●無塗装		

⑦ ハス切り竹千代口 25741

〈QTY-31〉	7-1474-0701	¥145
約φ60×H45(25)		
●無塗装		

※⑥⑦天然竹のため直径にはバラツキがあります。



⑧ PP丸小鉢(70個入)

〈QTV-44〉		¥4,200
7-1474-0801	金	
7-1474-0802	銀	
7-1474-0803	赤	

φ62×H35
●おせち料理の小鉢として使えます。

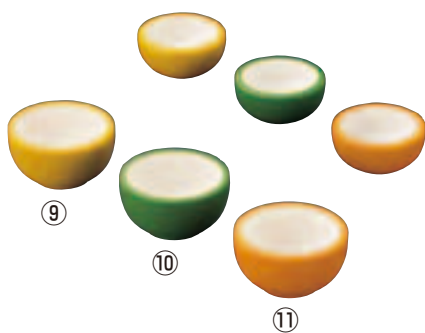

⑨ PP珍味入れ ゆず(100個入)

〈QTV-41〉				
7-1474-0901	大 M11-361	φ55×H30	¥11,000	
7-1474-0902	小 M11-364	φ50×H22	¥10,000	

⑩ PP珍味入れ すだち(100個入)

〈QTV-42〉				
7-1474-1001	大 M11-362	φ55×H30	¥11,000	
7-1474-1002	小 M11-365	φ50×H22	¥10,000	

⑪ PP珍味入れ みかん(100個入)

〈QTV-43〉				
7-1474-1101	大 M11-363	φ55×H30	¥11,000	
7-1474-1102	小 M11-366	φ50×H22	¥10,000	

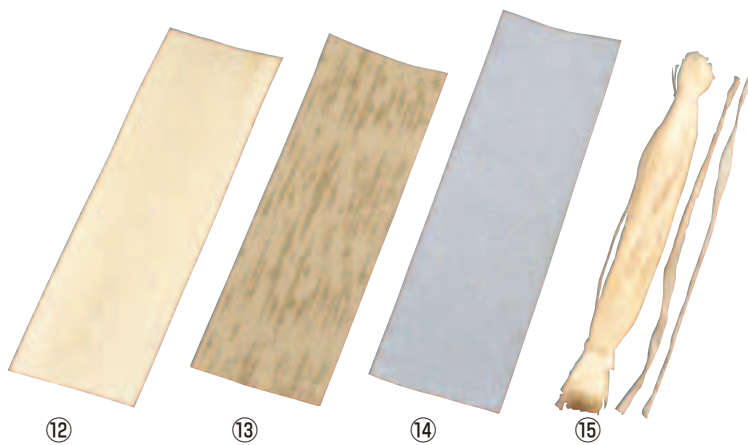

⑫ ウス皮(経木)5寸一等(100枚入)

〈XKY-16〉	7-1474-1201	¥1,500
480×150		

⑬ 竹皮(紙)No.4(200枚入)

〈XKW-01〉	7-1474-1301	¥1,400
465×150		
●判晒クラフト紙60gにパラフィンをコーティング。		
●判晒クラフト紙に竹皮模様印刷し、ワックスを塗布した食品用包装紙です。		
●精肉、惣菜、佃煮、おにぎり等にご使用できます。		

⑭ 紙経木 No.50(500枚入)

〈XKY-17〉	7-1474-1401	¥3,200
510×150		
●片艶晒クラフト紙60gにパラフィン		
をコーティング。		
●片艶晒クラフト紙にワックスを塗布し、エンボス加工した食品包装紙です。		
●どのような食品も、形状、数量にかかわらず、簡単に包装できます。		

⑮ 桧 経木紐 540mm(90本入)

〈XKY-26〉	7-1474-1501	¥860
----------	-------------	------



⑯ Ω18-0 経木差 2段

〈AKY-11〉	7-1474-1601	¥8,400
165×87×H530		

⑰ Ω18-0 経木差 3段

〈AKY-10〉	7-1474-1701	¥10,000
165×132×H530		

料理道具
調理小物
調理機械
厨房機器
サービス用品
喫茶用品
軽食
製菓用品
棚・フゴン
洗浄用
清掃用品
長靴
消耗品
パンケツト
フラット
テーブル
卓上備品
料理演出用品
グラス
ホテル
テーブル
サイン
店舗備品

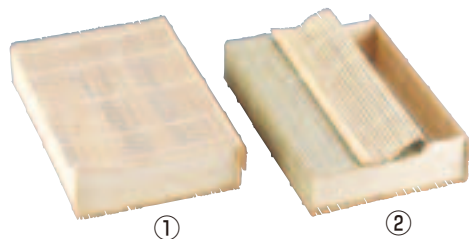

- ① スダレ箱 ホワイト (XOI-21)**
- | | | | |
|-------------|--------|-------------|---------|
| 7-1475-0101 | 5511 S | 150×100×H45 | ¥ 970 |
| 7-1475-0102 | 5512 M | 180×120×H45 | ¥ 880 |
| 7-1475-0103 | 5513 L | 230×150×H45 | ¥ 1,140 |
- ② スダレ箱 グリーン (XOI-22)**
- | | | | |
|-------------|--------|-------------|---------|
| 7-1475-0201 | 5501 S | 150×100×H45 | ¥ 900 |
| 7-1475-0202 | 5502 M | 180×120×H45 | ¥ 1,000 |
| 7-1475-0203 | 5503 L | 230×150×H45 | ¥ 1,140 |

- ③ 竹筒 ホワイト (XOI-15)**
- | | | | |
|-------------|--------|---------|-------|
| 7-1475-0301 | 5304 S | φ60×H60 | ¥ 300 |
| 7-1475-0302 | 5305 L | φ80×H70 | ¥ 440 |

- ④ 経木ワッパ(10個入) (XOI-16) 入**
- | | | | |
|-------------|----------|----------|---------|
| 7-1475-0401 | 5641 丸10 | φ100×H50 | ¥ 3,400 |
| 7-1475-0402 | 5642 丸12 | φ120×H50 | ¥ 3,800 |
| 7-1475-0403 | 5643 丸14 | φ140×H50 | ¥ 4,700 |

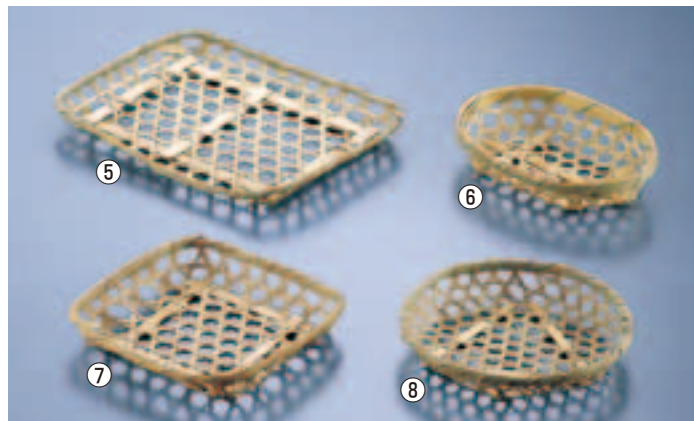

- ⑤ 竹トレイ(10枚入) (XOI-01) 入**
- | | | | |
|-------------|---------|-------------|---------|
| 7-1475-0501 | 3791 S | 250×200×H20 | ¥ 2,440 |
| 7-1475-0502 | 3792 M | 310×240×H20 | ¥ 2,800 |
| 7-1475-0503 | 3793 L | 350×270×H20 | ¥ 3,600 |
| 7-1475-0504 | 3794 長角 | 310×160×H20 | ¥ 1,940 |
- ⑥ 竹製 目ざる(10枚入) (XOI-02) 入**
- | | | | |
|-------------|-----------|-------------|---------|
| 7-1475-0601 | 3491 小判13 | 130× 95×H30 | ¥ 1,480 |
| 7-1475-0602 | 3492 小判15 | 150×115×H30 | ¥ 1,550 |
| 7-1475-0603 | 3493 小判16 | 160×110×H30 | ¥ 1,680 |
| 7-1475-0604 | 3494 小判17 | 170×120×H30 | ¥ 1,800 |
| 7-1475-0605 | 3495 小判18 | 180×120×H35 | ¥ 1,850 |
| 7-1475-0606 | 3496 小判20 | 200×140×H40 | ¥ 2,680 |
| 7-1475-0607 | 3497 小判23 | 230×160×H40 | ¥ 3,000 |

- ⑦ 竹製 目ざる(10枚入) (XOI-03) 入**
- | | | | |
|-------------|----------|-------------|---------|
| 7-1475-0701 | 3291 角13 | 130×130×H25 | ¥ 1,850 |
| 7-1475-0702 | 3292 角15 | 150×150×H25 | ¥ 2,000 |
| 7-1475-0703 | 3293 角17 | 170×170×H25 | ¥ 2,150 |
| 7-1475-0704 | 3294 角20 | 200×200×H25 | ¥ 2,550 |

- ⑧ 竹製 目ざる(10枚入) (XOI-04) 入**
- | | | | |
|-------------|----------|----------|---------|
| 7-1475-0801 | 3191 丸11 | φ118×H25 | ¥ 1,500 |
| 7-1475-0802 | 3192 丸13 | φ130×H25 | ¥ 1,440 |
| 7-1475-0803 | 3193 丸15 | φ150×H25 | ¥ 1,950 |
| 7-1475-0804 | 3194 丸17 | φ170×H25 | ¥ 2,300 |
| 7-1475-0805 | 3195 丸20 | φ200×H25 | ¥ 2,740 |



- ⑨ 新椀ざる (XOI-23)**
- | | | | |
|-------------|----------|----------|-------|
| 7-1475-0901 | 3910 10号 | φ100×H35 | ¥ 160 |
| 7-1475-0902 | 3912 12号 | φ120×H35 | ¥ 180 |
| 7-1475-0903 | 3913 13号 | φ130×H45 | ¥ 200 |
| 7-1475-0904 | 3914 14号 | φ146×H35 | ¥ 210 |
| 7-1475-0905 | 3915 15号 | φ150×H50 | ¥ 240 |
| 7-1475-0906 | 3920 20号 | φ200×H60 | ¥ 400 |
| 7-1475-0907 | 3922 22号 | φ220×H65 | ¥ 450 |
| 7-1475-0908 | 3929 29号 | φ290×H80 | ¥ 650 |



- ⑩ 竹ざる風 プラザル(10個入) (XOI-17) 入**
- | | | | |
|-------------|--------------|----------|---------|
| 7-1475-1001 | 5883 105グリーン | φ105×H45 | ¥ 1,000 |
| 7-1475-1002 | 5884 105ベージュ | φ105×H45 | ¥ 1,000 |
| 7-1475-1003 | 5885 130グリーン | φ125×H40 | ¥ 1,280 |
| 7-1475-1004 | 5886 130ブラウン | φ125×H40 | ¥ 1,280 |

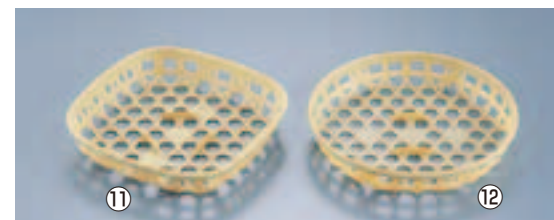

- ⑪ 竹ざる風 プラザル角(10個入) (XOI-18) 入**
- | | | | |
|---------------|-------------|-------------|---------|
| 5887 150 グリーン | 7-1475-1101 | 145×145×H25 | ¥ 1,100 |
|---------------|-------------|-------------|---------|
- ⑫ 竹ざる風 プラザル丸(10個入) (XOI-19) 入**
- | | | | |
|---------------|-------------|----------|---------|
| 5888 150 グリーン | 7-1475-1201 | φ150×H25 | ¥ 1,000 |
|---------------|-------------|----------|---------|

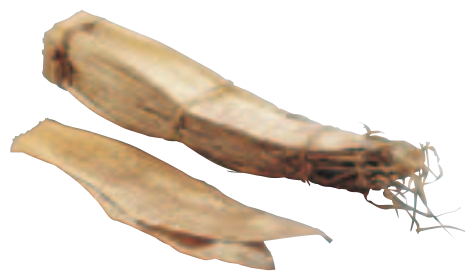

- ⑬ 笹葉(1パック100枚入) (XOI-20) ¥2,000 入**
- | | | | |
|-------------|--------|----------------|--|
| 7-1475-1301 | 5120 S | 約70~80×260~290 | |
| 7-1475-1302 | 5142 M | 約80~90×290~330 | |
- ⑭ 真空笹葉 5143 L (1パック100枚入) (XOI-30) 入**
- | | |
|-------------|--------|
| 7-1475-1401 | ¥2,100 |
|-------------|--------|
- 約70~90×約310

- ⑮ 天然竹皮 (XKW-02) 入**
- | | | |
|-------------|---------------|--------|
| 7-1475-1501 | 大 1kg(約80枚入) | ¥6,400 |
| | 約650×155 | |
| 7-1475-1502 | 小 1kg(約100枚入) | ¥5,900 |
| | 約500×135 | |

- ⑯ 朴葉(100枚入) (QHO-15) 入**
- | | | | |
|-------------|---|------------------|--------|
| 7-1475-1601 | S | 約130~160×260~290 | ¥4,500 |
| 7-1475-1602 | M | 約130~160×290~360 | ¥4,500 |
| 7-1475-1603 | L | 約150~190×360~400 | ¥5,000 |
- ※天然朴葉のため葉脈の向きやサイズにはバラツキがあります。

こころを添えて
優しく包む色調と柄

(各種名入れ、特注サイズ承ります。)

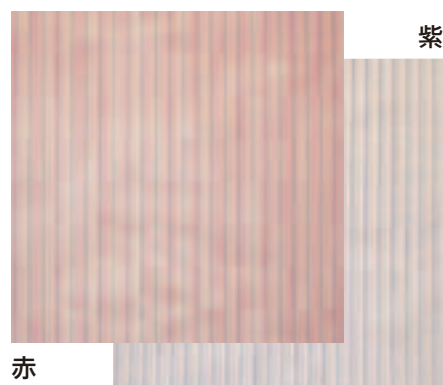

赤 紫

① 不織布シート 匠 縞柄(20枚入)
(RHL-59)

7-1476-0101	880	赤	約880×880	¥4,300
7-1476-0102	880	紫	約880×880	¥4,300

材質:ナイロン不織布100%

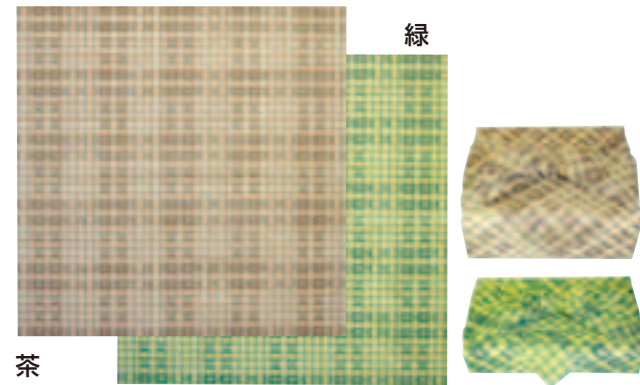

茶 緑

② 不織布シート 匠 籠目柄(20枚入)
(RHL-60)

7-1476-0201	550	茶	約550×550	¥2,000
7-1476-0202	650	茶	約650×650	¥2,600
7-1476-0203	650	緑	約650×650	¥2,600

材質:ナイロン不織布100%



③ 風呂敷 ナイロンデシン
24巾(10枚入) ボカシ 紫
(RHL-61) 7-1476-0301 ¥6,600

約880×880
材質:ナイロン100%

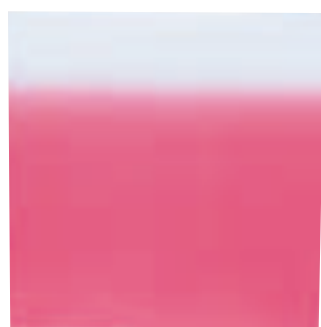

④ 風呂敷 ナイロンデシン
24巾(10枚入) ボカシ ピンク
(RHL-62) 7-1476-0401 ¥6,600

約880×880
材質:ナイロン100%

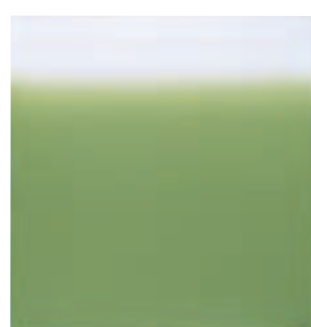

⑤ 風呂敷 ナイロンデシン
24巾(10枚入) ボカシ 利久
(RHL-63) 7-1476-0501 ¥6,600

約880×880
材質:ナイロン100%



⑥ 不織布シート 旭装 松(10枚入)
(RHL-64)

7-1476-0601	750	約750×750	¥2,500
7-1476-0602	900	約900×900	¥3,300

材質:ナイロン不織布100%



⑦ 不織布シート 旭装 ボカシピンク
(10枚入) 900
(RHL-65) 7-1476-0701 ¥4,100

約900×900
材質:ナイロン不織布100%



⑧ 不織布シート アラカルト
紋グリーン(20枚入) (RHL-66)

7-1476-0801	660	約660×660	¥2,100
7-1476-0802	750	約750×750	¥2,500
7-1476-0803	900	約900×900	¥3,400

材質:ナイロン不織布100%

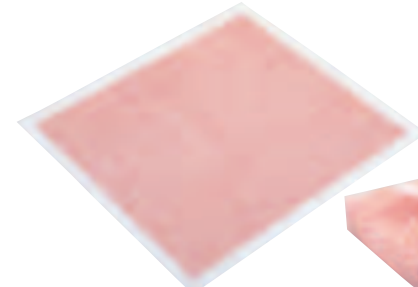

⑨ 不織布シート アラカルト
麻の葉(20枚入) (RHL-67)

7-1476-0901	660	約660×660	¥2,100
7-1476-0902	750	約750×750	¥2,500
7-1476-0903	900	約900×900	¥3,400

材質:ナイロン不織布100%

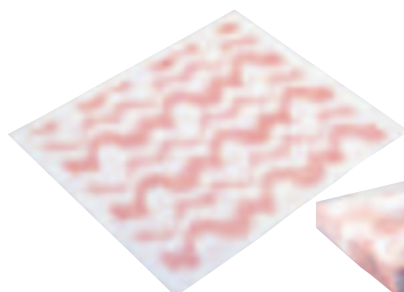

⑩ 不織布シート アラカルト
梅の香り(20枚入) (RHL-68)

7-1476-1001	660	約660×660	¥2,100
7-1476-1002	750	約750×750	¥2,500
7-1476-1003	900	約900×900	¥3,400

材質:ナイロン不織布100%

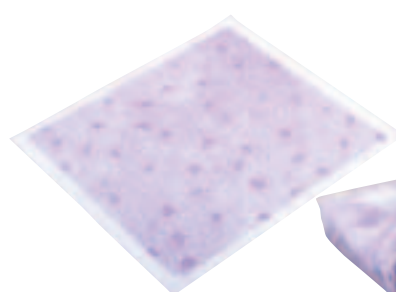

⑪ 不織布シート アラカルト
菊(20枚入) (RHL-69)

7-1476-1101	660	約660×660	¥2,100
7-1476-1102	750	約750×750	¥2,500
7-1476-1103	900	約900×900	¥3,400

材質:ナイロン不織布100%



消耗品

包装機械・
シーラー

ラップ・ポリ袋・
キッチンペーパー

アルコール製剤・
衛生関連用品

折箱・仕出・
お弁当用品

料理道具
調理小物
調理機械
厨房機器
設備
サービス
喫茶用品
軽食
鉄板焼用品
製菓用品
棚・フゴン
洗濯用
清掃用品
長靴
白衣
消耗品
ハンケット
ウエア
フラット
ウエア
テーブル
ウエア
卓上備品
料理演出
用品
グラス
食器
ホテル
用品
テーブル
椅子
サイン
店舗備品



①～③

① ポリ風呂敷プチフラワー (20枚入) 赤 (GHL-06)

7-1477-0101 900角 900×900 25 ¥870
7-1477-0102 700角 700×700 50 ¥510

② ポリ風呂敷プチフラワー (20枚入) 青 (GHL-07)

7-1477-0201 900角 900×900 25 ¥870
7-1477-0202 700角 700×700 50 ¥510

③ ポリ風呂敷プチフラワー (20枚入) 白 (GHL-08)

7-1477-0301 900角 900×900 25 ¥870
7-1477-0302 700角 700×700 50 ¥510

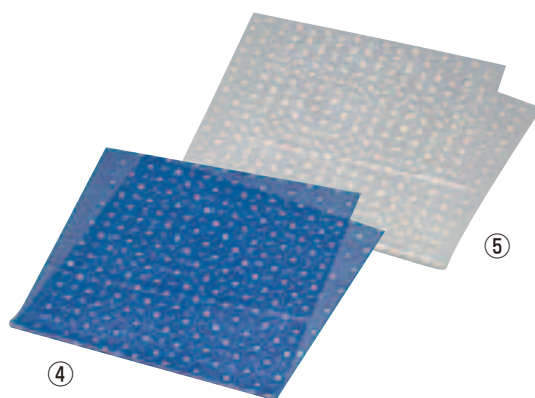

④

④ 強化風呂敷 水玉青 (100枚入) (GHL-10)

7-1477-0401 大 900×900 15 ¥3,300
7-1477-0402 中 700×700 30 ¥1,600

⑤ 強化風呂敷 水玉白 (100枚入) (GHL-11)

7-1477-0501 大 900×900 15 ¥3,300
7-1477-0502 中 700×700 30 ¥1,600



⑥ ファインビュー お重用 保冷バック (5枚入) (AHO-19)

7-1477-0601 6.5寸用 230×240×H220 ¥5,000
7-1477-0602 7.5寸用 260×270×H220 ¥5,200

材質:外装/ポリプロピレン不織布
内装/ポリエステルフィルム・ポリエチレン樹脂
●おせち三段対応
●お重、おせち、ホールケーキに最適です。



⑦ ファインビュー 不織布バッグ (10枚入) (XBT-08)

	ネイビー	ブラウン	アッシュグレー	サイズ	
大	7-1477-0701	7-1477-0702	7-1477-0703	380×270×H360	¥3,700
中	7-1477-0704	7-1477-0705	7-1477-0706	340×220×H340	¥3,400



⑧ フロストワインバッグ (30枚入) (XWI-10)

マチ
7-1477-0801 110×H365 (90) ¥1,200

⑧・⑨
材質:高密度ポリエチレン
●ボトルをそのまま入れても底ボール紙付きで安定感があります。



⑨ フロストワインバッグ ミニ (50枚入) (XWI-11)

マチ
7-1477-0901 90×H220 (65) ¥1,200



⑩ SKバッグ フローネ (100枚入) (XBT-09)

	巾	長さ	折込	
7-1477-1001	No.30	310×430×40	¥2,200	
7-1477-1002	No.40	350×450×40	¥2,800	
7-1477-1003	No.50	375×480×40	¥3,300	

材質:ポリエチレン
●寿司桶用としてご使用いただけます。
●フラットな状態で持ち運びができます。
●風呂敷と違い結ぶ必要が無いので、作業性が向上します。

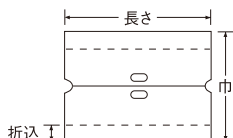

⑪ SKバッグ 星 (100枚入) (XBT-10)

	巾	長さ	折込	
7-1477-1101	No.5	210×360×70	¥2,000	
7-1477-1102	No.6	260×410×70	¥2,400	
7-1477-1103	No.7	300×450×75	¥2,800	

材質:ポリエチレン
●デコケーキ用としてご使用いただけます。



アルバックシリーズ 保冷・保温効果抜群!!

お弁当等を低温に保ち、細菌の繁殖を防ぐので、食中毒予防策として注目されています。アウトドアライフなど、さまざまなシーンで活躍します。



⑫

⑬

⑫ 保冷・保温袋 アル手バック (持ち手付) (10枚入) (AAL-56)

マチ
7-1477-1201 AL-250 250×H345 (120) ¥3,500
7-1477-1202 AL-310 310×H400 (110) ¥4,800

●かわいいチェックの保冷・保温バッグ! 持ち手付なのでお持ち帰りに最適です。

⑬ 保冷・保温袋 アル手バック (持ち手付) AL-280 (10枚入)

(AAL-51) 7-1477-1301 ¥4,600
280×300×マチ260
●ホールケーキに最適サイズです。



⑭ 保冷・保温袋 アルバック 自立式袋 お弁当用 (50枚入)

(AAL-30) マチ
7-1477-1401 210×H210 (100) ¥14,000

●お弁当やお惣菜に最適です。