

## 棚・ワゴン

スペースや用途に合わせて、  
自由自在。厨房や配膳、陳列スペースの広さに応じて使える工夫を備えて。  
組み立てのしやすさや安全性も考慮した、おすすめの棚・ワゴンをズラリと。  
長い愛用に応える充実機能が満載。フレキシブルに使えて便利です。P.1112 トラスト  
シェルビングセット 4段一体成形で衛生的な広々とした棚板は、  
丈夫ですべりにくく、3辺のガードで  
物の落下を防止します。P.1113 TKG  
ワイヤーシェルフ収納・搬送のトータルシステムをサポート。  
TKGワイヤーシェルフは  
機能性、安全性、経済性に優れた製品です。P.1145 18-8  
モバイルホテルパンカート大量調理した食材を、  
そのままホテルパンに移しかえて、  
運搬・移動ができるので便利です。P.1146 ♪アルミ製  
Z型ホテルパンラックカート軽くて取り回しが良いうえ、コスト面・リサイクル面にも  
優れているアルミ製。厨房内のスペースを  
最大限に活用。収納場所をとりません。

サービスワゴン  
P.1160~ディッシュスタック  
P.1133~キッチンシェルフ  
P.1101~棚  
P.1112台車  
P.1171~サービスカート  
P.1158~キッチンワゴン  
P.1151~ユーティリティーカート  
P.1157ホテルパンカート  
P.1145

P.1151 TKG  
キッチンワゴン 3段  
キッチンを中心とした  
様々な作業に活用できます。

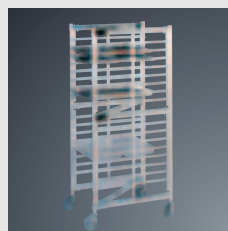

P.1158 キャンブロ  
キッチンワゴン  
各段にはフルサイズのグラスラック、  
標準サイズのバスボックスが置けます。



P.1157 トラスト モバイルワーク  
キャビネットカート 4032  
鍵付き扉なので、  
安全に収納・いたずら防止になります。



P.1173 台車  
様々な作業に活用できます。



技術の最先端を行く複合素材、コンポジットを採用。あらゆる環境でその強さを発揮します。



①②③固定用



カムガードは有害な細菌の繁殖を継続して抑制する銀イオンテクノロジーです。カムガードがシェルフプレートの原料に入っているため、剥がれたり、洗い落とされたり、すり減ったりしません。



確かな強度



鋼鉄のように丈夫な複合素材コンポジット採用。(湿気に強く、錆びや腐食がおきません。) 鋼鉄より60%軽く、組み立て、調節、構成変更が簡単。

衛生的なデザイン

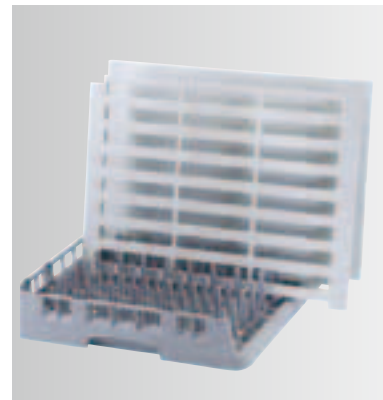

シェルフの表面が滑らかなので汚れが簡単に拭きとれます。シェルフプレートは簡単に取り外しができ、食器洗浄機で洗えます。

優れた耐久性



-38℃~88℃の温度範囲に対応。湿気や化学薬品に対しても強い耐性。剥がれたり、へこんだり、ゆがんだりせず、錆びません。

調節も簡単

場所の広さにかかわらず自由なレイアウト

- どのような場所でも効率の良いレイアウトが可能です。
- ゴム製木づちだけを使って組み立てられます。
- シェルフはユニットを取り外さずに、100mm単位で調節できるようになっています。
- シェルフの高さが異なる2個のユニットも、コーナーコネクタ (P.1102参照)のポストを共有する方法で接続できるので、柔軟性のあるストレージが可能です。

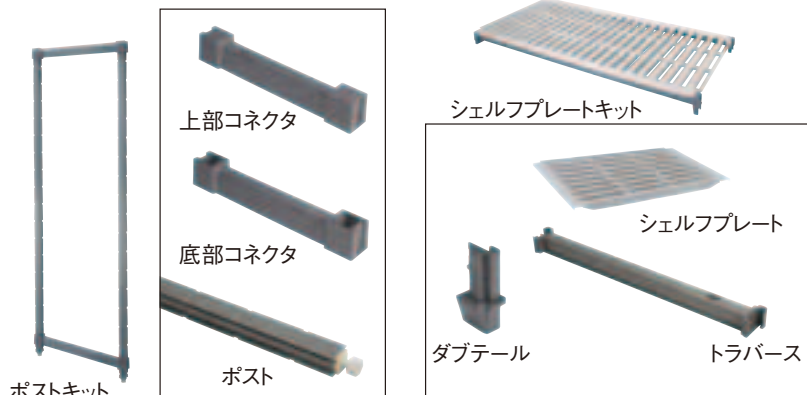

基本ユニット ● 基本ユニット1個に必要なポストキット2個、トラバース8個、ダブテール32個、シェルフプレートがついてきます。

① キャンブロ 460ベンチ型 固定用カムシェルビング4段セット(奥行460mm) <DKY-61> □

間口(mm)		610	760	910	1,070	1,220	1,380	1,530	1,830
高さ(mm)		ESK1824V1	ESK1830V1	ESK1836V1	ESK1842V1	ESK1848V1	ESK1854V1	ESK1860V1	ESK1872V1
		ESU182464V4	ESU183064V4	ESU183664V4	ESU184264V4	ESU184864V4	ESU185464V4	ESU186064V4	ESU187264V4
1,630	4段	7-1101-0101	7-1101-0102	7-1101-0103	7-1101-0104	7-1101-0105	7-1101-0106	7-1101-0107	7-1101-0108
EPK1864		¥80,800	¥83,200	¥91,600	¥102,800	¥106,800	¥118,000	¥125,600	¥140,400
		ESU182472V4	ESU183072V4	ESU183672V4	ESU184272V4	ESU184872V4	ESU185472V4	ESU186072V4	ESU187272V4
1,830	4段	7-1101-0109	7-1101-0110	7-1101-0111	7-1101-0112	7-1101-0113	7-1101-0114	7-1101-0115	7-1101-0116
EPK1872		¥81,600	¥84,000	¥92,400	¥103,600	¥107,600	¥118,800	¥126,400	¥141,200
		ESU182484V4	ESU183084V4	ESU183684V4	ESU184284V4	ESU184884V4	ESU185484V4	ESU186084V4	ESU187284V4
2,140	4段	7-1101-0117	7-1101-0118	7-1101-0119	7-1101-0120	7-1101-0121	7-1101-0122	7-1101-0123	7-1101-0124
EPK1884		¥86,800	¥89,200	¥97,600	¥108,800	¥112,800	¥124,000	¥131,600	¥146,400

② キャンブロ 540ベンチ型 固定用カムシェルビング4段セット(奥行540mm) <DKY-62> □

間口(mm)		610	760	910	1,070	1,220	1,380	1,530	1,830
高さ(mm)		ESK2124V1	ESK2130V1	ESK2136V1	ESK2142V1	ESK2148V1	ESK2154V1	ESK2160V1	ESK2172V1
		ESU212464V4	ESU213064V4	ESU213664V4	ESU214264V4	ESU214864V4	ESU215464V4	ESU216064V4	ESU217264V4
1,630	4段	7-1101-0201	7-1101-0202	7-1101-0203	7-1101-0204	7-1101-0205	7-1101-0206	7-1101-0207	7-1101-0208
EPK2164		¥87,200	¥90,400	¥100,000	¥112,400	¥117,600	¥130,000	¥138,800	¥156,000
		ESU212472V4	ESU213072V4	ESU213672V4	ESU214272V4	ESU214872V4	ESU215472V4	ESU216072V4	ESU217272V4
1,830	4段	7-1101-0209	7-1101-0210	7-1101-0211	7-1101-0212	7-1101-0213	7-1101-0214	7-1101-0215	7-1101-0216
EPK2172		¥88,000	¥91,200	¥100,800	¥113,200	¥118,400	¥130,800	¥139,600	¥156,800
		ESU212484V4	ESU213084V4	ESU213684V4	ESU214284V4	ESU214884V4	ESU215484V4	ESU216084V4	ESU217284V4
2,140	4段	7-1101-0217	7-1101-0218	7-1101-0219	7-1101-0220	7-1101-0221	7-1101-0222	7-1101-0223	7-1101-0224
EPK2184		¥93,200	¥96,400	¥106,000	¥118,400	¥123,600	¥136,000	¥144,800	¥162,000

③ キャンブロ 610ベンチ型 固定用カムシェルビング4段セット(奥行610mm) <DKY-63> □

間口(mm)		610	760	910	1,070	1,220	1,380	1,530	1,830
高さ(mm)		ESK2424V1	ESK2430V1	ESK2436V1	ESK2442V1	ESK2448V1	ESK2454V1	ESK2460V1	ESK2472V1
		ESU242464V4	ESU243064V4	ESU243664V4	ESU244264V4	ESU244864V4	ESU245464V4	ESU246064V4	ESU247264V4
1,630	4段	7-1101-0301	7-1101-0302	7-1101-0303	7-1101-0304	7-1101-0305	7-1101-0306	7-1101-0307	7-1101-0308
EPK2464		¥89,600	¥94,400	¥102,800	¥114,000	¥121,600	¥132,000	¥140,000	¥158,400
		ESU242472V4	ESU243072V4	ESU243672V4	ESU244272V4	ESU244872V4	ESU245472V4	ESU246072V4	ESU247272V4
1,830	4段	7-1101-0309	7-1101-0310	7-1101-0311	7-1101-0312	7-1101-0313	7-1101-0314	7-1101-0315	7-1101-0316
EPK2472		¥90,200	¥95,000	¥103,400	¥114,600	¥122,200	¥132,600	¥140,600	¥159,000
		ESU242484V4	ESU243084V4	ESU243684V4PKG	ESU244284V4PKG	ESU244884V4PKG	ESU245484V4PKG	ESU246084V4PKG	ESU247284V4PKG
2,140	4段	7-1101-0317	7-1101-0318	7-1101-0319	7-1101-0320	7-1101-0321	7-1101-0322	7-1101-0323	7-1101-0324
EPK2484		¥95,600	¥100,400	¥108,800	¥120,000	¥127,600	¥138,000	¥146,000	¥164,400



**CAMBRO Camshelving**  
MANUFACTURING COMPANY ELEMENTS SERIES



キャンプロ カムシェルビング エレメンツシリーズ

棚・フタ

棚・シェルフ

配膳車

専用カート類

キッチンフタ

サービスフタ

台車・カート

スペースを最大限に活用



基本ユニット



追加ユニットとして使用するには  
ポストキット1個、シェルフプレート  
キット使用数が必要です。

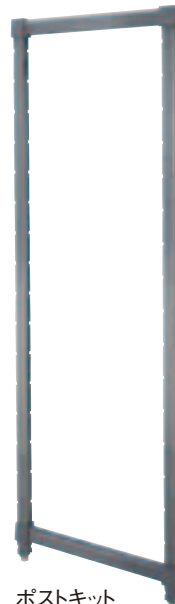

ポストキット

■キャンプロ カムシェルビング用ポストキット(柱)

固定ユニット

奥行\高さ	1,630	1,830	2,140
① 360型 (奥行360mm) <DKY-46> <input type="checkbox"/>	EPK1464 360×H1,630 7-1102-0101 ¥16,000	EPK1472 360×H1,830 7-1102-0102 ¥16,400	EPK1484 360×H2,140 7-1102-0103 ¥19,000
② 460型 (奥行460mm) <DKY-47> <input type="checkbox"/>	EPK1864 460×H1,630 7-1102-0201 ¥16,800	EPK1872 460×H1,830 7-1102-0202 ¥17,200	EPK1884 460×H2,140 7-1102-0203 ¥19,800
③ 540型 (奥行540mm) <DKY-48> <input type="checkbox"/>	EPK2164 540×H1,630 7-1102-0301 ¥17,200	EPK2172 540×H1,830 7-1102-0302 ¥17,600	EPK2184 540×H2,140 7-1102-0303 ¥20,200
④ 610型 (奥行610mm) <DKY-49> <input type="checkbox"/>	EPK2464 610×H1,630 7-1102-0401 ¥17,400	EPK2472 610×H1,830 7-1102-0402 ¥17,700	EPK2484 610×H2,140 7-1102-0403 ¥20,400

キット内容:ポスト(アジャスター付)×2・上部コネクタ×1・底部コネクタ×1  
※1台分はポストキットが2セット必要になります。

自由に組み合わせを選べるパーツ売りです。  
好きな段数にしたい場合や、ソリッド型のシェルフプレートを使用したい場合はこちらからお選びください。  
カムシェルビング1台につき、ポストキットが2セット、シェルフプレートキットが段数分必要です。追加ユニットとしてご使用の場合は、ポストキットが1セット、シェルフプレートキットが段数分になります。(コーナーレイアウトの場合は別売の⑬左右コーナーコネクタが必要です。)

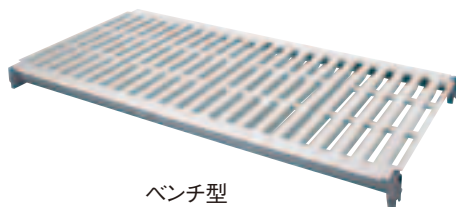

ベンチ型

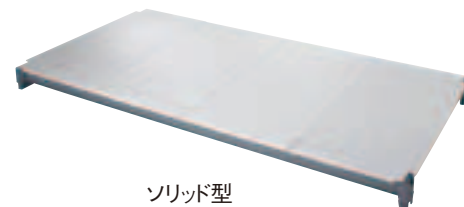

ソリッド型

■キャンプロ シェルフプレートキット ベンチ型固定用 ※穴が開いている棚板です。

奥行\間口	610	760	910	1,070	1,220	1,380	1,530	1,830	1,980
⑤ 360ベンチ型固定用 (奥行360mm) <DKY-57> <input type="checkbox"/>	ESK1424V1 360×610 7-1102-0501 ¥11,700	ESK1430V1 360×760 7-1102-0502 ¥12,400	ESK1436V1 360×910 7-1102-0503 ¥14,200	ESK1442V1 360×1,070 7-1102-0504 ¥16,300	ESK1448V1 360×1,220 7-1102-0505 ¥18,000	ESK1454V1 360×1,380 7-1102-0506 ¥20,000	ESK1460V1 360×1,530 7-1102-0507 ¥21,500	ESK1472V1 360×1,830 7-1102-0508 ¥25,200	ESK1478V1 360×1,980 7-1102-0509 ¥27,100
⑥ 460ベンチ型固定用 (奥行460mm) <DKY-58> <input type="checkbox"/>	ESK1824V1 460×610 7-1102-0601 ¥11,800	ESK1830V1 460×760 7-1102-0602 ¥12,400	ESK1836V1 460×910 7-1102-0603 ¥14,500	ESK1842V1 460×1,070 7-1102-0604 ¥17,300	ESK1848V1 460×1,220 7-1102-0605 ¥18,300	ESK1854V1 460×1,380 7-1102-0606 ¥21,100	ESK1860V1 460×1,530 7-1102-0607 ¥23,000	ESK1872V1 460×1,830 7-1102-0608 ¥26,700	ESK1878V1 460×1,980 7-1102-0609 ¥28,600
⑦ 540ベンチ型固定用 (奥行540mm) <DKY-59> <input type="checkbox"/>	ESK2124V1 540×610 7-1102-0701 ¥13,200	ESK2130V1 540×760 7-1102-0702 ¥14,000	ESK2136V1 540×910 7-1102-0703 ¥16,400	ESK2142V1 540×1,070 7-1102-0704 ¥19,500	ESK2148V1 540×1,220 7-1102-0705 ¥20,800	ESK2154V1 540×1,380 7-1102-0706 ¥23,900	ESK2160V1 540×1,530 7-1102-0707 ¥26,100	ESK2172V1 540×1,830 7-1102-0708 ¥30,400	ESK2178V1 540×1,980 7-1102-0709 ¥32,600
⑧ 610ベンチ型固定用 (奥行610mm) <DKY-60> <input type="checkbox"/>	ESK2424V1 610×610 7-1102-0801 ¥13,700	ESK2430V1 610×760 7-1102-0802 ¥14,900	ESK2436V1 610×910 7-1102-0803 ¥17,000	ESK2442V1 610×1,070 7-1102-0804 ¥19,800	ESK2448V1 610×1,220 7-1102-0805 ¥21,700	ESK2454V1 610×1,380 7-1102-0806 ¥24,300	ESK2460V1 610×1,530 7-1102-0807 ¥26,300	ESK2472V1 610×1,830 7-1102-0808 ¥30,900	ESK2478V1 610×1,980 7-1102-0809 ¥33,300

■キャンプロ シェルフプレートキット ソリッド型固定用 ※フラットな棚板です。

奥行\間口	610	760	910	1,070	1,220	1,380	1,530	1,830	1,980
⑨ 360ソリッド型固定用 (奥行360mm) <DKY-53> <input type="checkbox"/>	ESK1424S1 360×610 7-1102-0901 ¥11,900	ESK1430S1 360×760 7-1102-0902 ¥12,600	ESK1436S1 360×910 7-1102-0903 ¥14,600	ESK1442S1 360×1,070 7-1102-0904 ¥16,800	ESK1448S1 360×1,220 7-1102-0905 ¥18,500	ESK1454S1 360×1,380 7-1102-0906 ¥20,700	ESK1460S1 360×1,530 7-1102-0907 ¥22,300	ESK1472S1 360×1,830 7-1102-0908 ¥26,200	ESK1478S1 360×1,980 7-1102-0909 ¥28,100
⑩ 460ソリッド型固定用 (奥行460mm) <DKY-54> <input type="checkbox"/>	ESK1824S1 460×610 7-1102-1001 ¥12,900	ESK1830S1 460×760 7-1102-1002 ¥13,000	ESK1836S1 460×910 7-1102-1003 ¥15,200	ESK1842S1 460×1,070 7-1102-1004 ¥18,200	ESK1848S1 460×1,220 7-1102-1005 ¥19,100	ESK1854S1 460×1,380 7-1102-1006 ¥22,100	ESK1860S1 460×1,530 7-1102-1007 ¥24,200	ESK1872S1 460×1,830 7-1102-1008 ¥28,100	ESK1878S1 460×1,980 7-1102-1009 ¥30,100
⑪ 540ソリッド型固定用 (奥行540mm) <DKY-55> <input type="checkbox"/>	ESK2124S1 540×610 7-1102-1101 ¥13,900	ESK2130S1 540×760 7-1102-1102 ¥14,700	ESK2136S1 540×910 7-1102-1103 ¥17,300	ESK2142S1 540×1,070 7-1102-1104 ¥20,500	ESK2148S1 540×1,220 7-1102-1105 ¥22,000	ESK2154S1 540×1,380 7-1102-1106 ¥25,300	ESK2160S1 540×1,530 7-1102-1107 ¥27,500	ESK2172S1 540×1,830 7-1102-1108 ¥32,200	ESK2178S1 540×1,980 7-1102-1109 ¥34,600
⑫ 610ソリッド型固定用 (奥行610mm) <DKY-56> <input type="checkbox"/>	ESK2424S1 610×610 7-1102-1201 ¥14,200	ESK2430S1 610×760 7-1102-1202 ¥15,700	ESK2436S1 610×910 7-1102-1203 ¥18,200	ESK2442S1 610×1,070 7-1102-1204 ¥21,100	ESK2448S1 610×1,220 7-1102-1205 ¥23,100	ESK2454S1 610×1,380 7-1102-1206 ¥26,000	ESK2460S1 610×1,530 7-1102-1207 ¥28,200	ESK2472S1 610×1,830 7-1102-1208 ¥33,000	ESK2478S1 610×1,980 7-1102-1209 ¥35,400

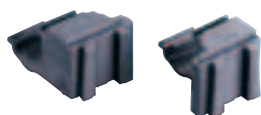

⑬ エレメンツ用  
左右コーナーコネクタ(2ヶ組)ECC1   
<DKY-77>  7-1102-1301 ¥1,160

●コーナーコネクタを使って、コーナーユニットまたはU字型ユニットをつくることができます。  
コーナーコネクタはシェルフ1段ごとに1セットが必要です。

コーナーユニットとU型ユニット

各シェルフ毎に1組のコーナーコネクタを使って、カムシェルビングのユニットを基本ユニットに90°の角度で取り付けます。  
U型のシェルフをつくるには、各シェルフの両端にコーナーコネクタをつけて2つの基本ユニット間にシェルフを取り付けます。  
コーナーコネクタは最初のユニットのトラバースに簡単にはまります。  
トラバースは、ポストのダブテイルに取り付ける要領で、コーナーユニットのダブテイルに簡単にはまります。



①②③移動用

① キャンブロ 460ベンチ型 移動用カムシェルビング4段セット  
 プレミアム (奥行460mm) <DKY-87>

		間口(mm)					
		910	1,070	1,220	1,380	1,530	
高さ(mm)	1,778 EMPk1870	4段	EMSK1836V1	EMSK1842V1	EMSK1848V1	EMSK1854V1	EMSK1860V1
			EMU183670V4	EMU184270V4	EMU184870V4	EMU185470V4	EMU186070V4
			7-1103-0101	7-1103-0102	7-1103-0103	7-1103-0104	7-1103-0105
			¥143,400	¥154,600	¥158,600	¥169,400	¥177,000
1,980 EMPk1878	4段		EMU183678V4	EMU184278V4	EMU184878V4	EMU185478V4	EMU186078V4
			7-1103-0106	7-1103-0107	7-1103-0108	7-1103-0109	7-1103-0110
			¥144,200	¥155,400	¥159,400	¥170,200	¥177,800

付属キャスター:自在・ストッパー付EMCWB×4個

② キャンブロ 540ベンチ型 移動用カムシェルビング4段セット  
 プレミアム (奥行540mm) <DKY-88>

		間口(mm)					
		910	1,070	1,220	1,380	1,530	
高さ(mm)	1,778 EMPk2170	4段	EMSK2136V1	EMSK2142V1	EMSK2148V1	EMSK2154V1	EMSK2160V1
			EMU213670V4	EMU214270V4	EMU214870V4	EMU215470V4	EMU216070V4
			7-1103-0201	7-1103-0202	7-1103-0203	7-1103-0204	7-1103-0205
			¥151,600	¥164,400	¥169,200	¥182,000	¥190,400
1,980 EMPk2178	4段		EMU213678V4	EMU214278V4	EMU214878V4	EMU215478V4	EMU216078V4
			7-1103-0206	7-1103-0207	7-1103-0208	7-1103-0209	7-1103-0210
			¥152,200	¥165,000	¥169,800	¥182,600	¥191,000

付属キャスター:自在・ストッパー付EMCWB×4個

③ キャンブロ 610ベンチ型 移動用カムシェルビング4段セット  
 プレミアム (奥行610mm) <DKY-89>

		間口(mm)					
		910	1,070	1,220	1,380	1,530	
高さ(mm)	1,778 EMPk2470	4段	EMSK2436V1	EMSK2442V1	EMSK2448V1	EMSK2454V1	EMSK2460V1
			EMU243670V4	EMU244270V4	EMU244870V4	EMU245470V4	EMU246070V4
			7-1103-0301	7-1103-0302	7-1103-0303	7-1103-0304	7-1103-0305
			¥154,200	¥165,800	¥173,000	¥183,800	¥191,400
1,980 EMPk2478	4段		EMU243678V4	EMU244278V4	EMU244878V4	EMU245478V4	EMU246078V4
			7-1103-0306	7-1103-0307	7-1103-0308	7-1103-0309	7-1103-0310
			¥155,000	¥166,600	¥173,800	¥184,600	¥192,200

付属キャスター:自在・ストッパー付EMCWB×4個

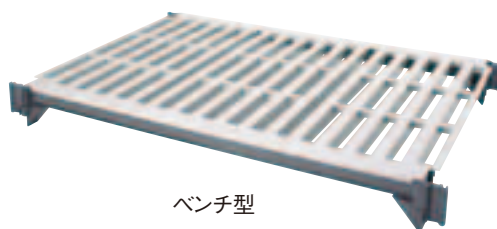

ベンチ型

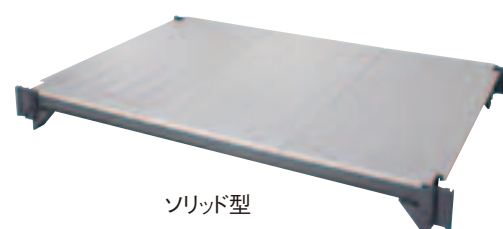

ソリッド型

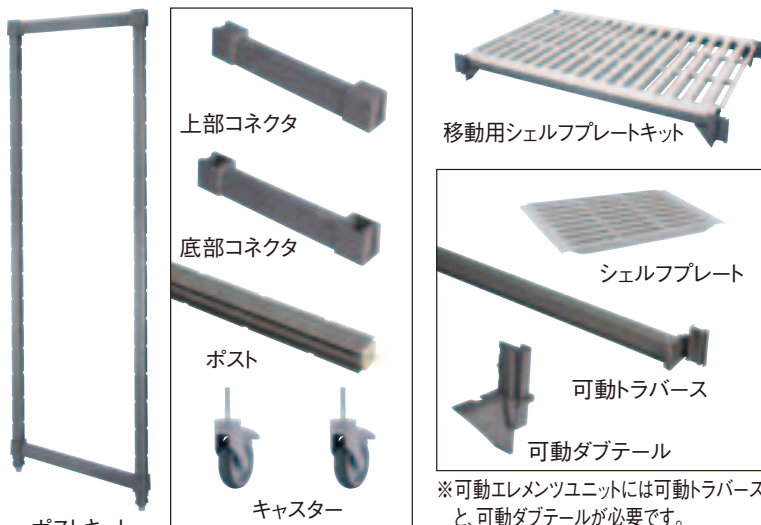

基本ユニット ● 基本ユニット1個に必要なポストキット2個、トラバース8個、ダブテール32個、シェルフプレートがついてきます。

※可動エレメントユニットには可動トラバースと、可動ダブテールが必要です。

■ キャンブロ カムシェルビング用  
 ポストキット(柱)  
 移動ユニット

奥行\高さ	1,778	1,980
④ 460型 (奥行460mm) <DKY-84>	EMPk1870 460×H1,778 7-1103-0401 ¥39,900	EMPk1878 460×H1,980 7-1103-0402 ¥40,300
⑤ 540型 (奥行540mm) <DKY-85>	EMPk2170 540×H1,778 7-1103-0501 ¥40,400	EMPk2178 540×H1,980 7-1103-0502 ¥40,700
⑥ 610型 (奥行610mm) <DKY-86>	EMPk2470 610×H1,778 7-1103-0601 ¥40,500	EMPk2478 610×H1,980 7-1103-0602 ¥40,900

キット内容:移動用ポスト(キャスター取り付け用)×2・  
 キャスターストッパー付×2・  
 上部コネクタ×1・底部コネクタ×1  
 ※1台分はポストキットが2セット必要になります。

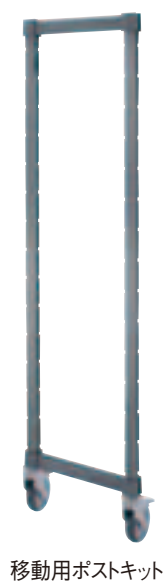

移動用ポストキット

■ キャンブロ シェルフプレート ベンチ型 移動用

奥行\間口	910	1,070	1,220	1,380	1,530
⑦ 460ベンチ型移動用 (奥行460mm) <DKY-67>	EMSK1836V1 460×910 7-1103-0701 ¥15,900	EMSK1842V1 460×1,070 7-1103-0702 ¥18,700	EMSK1848V1 460×1,220 7-1103-0703 ¥19,700	EMSK1854V1 460×1,380 7-1103-0704 ¥22,400	EMSK1860V1 460×1,530 7-1103-0705 ¥24,300
⑧ 540ベンチ型移動用 (奥行540mm) <DKY-68>	EMSK2136V1 540×910 7-1103-0801 ¥17,700	EMSK2142V1 540×1,070 7-1103-0802 ¥20,900	EMSK2148V1 540×1,220 7-1103-0803 ¥22,100	EMSK2154V1 540×1,380 7-1103-0804 ¥25,300	EMSK2160V1 540×1,530 7-1103-0805 ¥27,400
⑨ 610ベンチ型移動用 (奥行610mm) <DKY-69>	EMSK2436V1 610×910 7-1103-0901 ¥18,300	EMSK2442V1 610×1,070 7-1103-0902 ¥21,200	EMSK2448V1 610×1,220 7-1103-0903 ¥23,000	EMSK2454V1 610×1,380 7-1103-0904 ¥25,700	EMSK2460V1 610×1,530 7-1103-0905 ¥27,600

■ キャンブロ シェルフプレート ソリッド型 移動用

奥行\間口	910	1,070	1,220	1,380	1,530
⑩ 460ソリッド型移動用 (奥行460mm) <DKY-64>	EMSK1836S1 460×910 7-1103-1001 ¥16,500	EMSK1842S1 460×1,070 7-1103-1002 ¥19,500	EMSK1848S1 460×1,220 7-1103-1003 ¥20,500	EMSK1854S1 460×1,380 7-1103-1004 ¥23,500	EMSK1860S1 460×1,530 7-1103-1005 ¥25,600
⑪ 540ソリッド型移動用 (奥行540mm) <DKY-65>	EMSK2136S1 540×910 7-1103-1101 ¥18,600	EMSK2142S1 540×1,070 7-1103-1102 ¥21,800	EMSK2148S1 540×1,220 7-1103-1103 ¥23,400	EMSK2154S1 540×1,380 7-1103-1104 ¥26,600	EMSK2160S1 540×1,530 7-1103-1105 ¥28,900
⑫ 610ソリッド型移動用 (奥行610mm) <DKY-66>	EMSK2436S1 610×910 7-1103-1201 ¥19,500	EMSK2442S1 610×1,070 7-1103-1202 ¥22,400	EMSK2448S1 610×1,220 7-1103-1203 ¥24,400	EMSK2454S1 610×1,380 7-1103-1204 ¥26,500	EMSK2460S1 610×1,530 7-1103-1205 ¥29,500



**CAMBRO** Camshelving  
MANUFACTURING COMPANY

**Camshelving**  
ELEMENTS SERIES



キャンブロ カムシェルビング エレメンツシリーズ



## キャンブロ カムシェルビング エレメンツシリーズ オプション

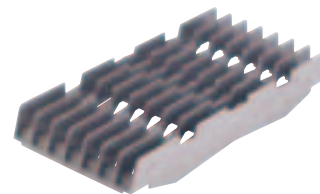

● 水分を排除し、手軽かつ衛生的に保管できるうえ、収納面積を効率化でき、出し入れも簡単です。

### ① ドライングラック CSDR7

〈DKY-83〉 7-1104-0101 ¥11,200

● 奥行610mmのエレメントユニットに取り付けることができます。

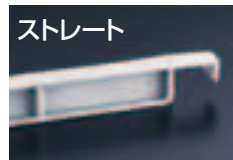
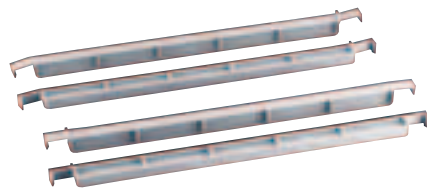

### ② エレメンツ用ディバイダーバー

〈DKY-79〉 ¥880

7-1104-0201 EDDB アンゲル

7-1104-0202 EDBS ストレート

● 奥行610mmのエレメントユニットに取り付けることができ、サイズが異なる製品を収納できます。

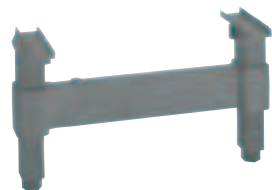

### ③ エレメンツ用ダネッジスタンド

〈DKY-78〉

7-1104-0301 EDS14H6 360用 ¥10,200

7-1104-0302 EDS18H6 460用 ¥10,600

7-1104-0303 EDS21H6 540用 ¥10,800

7-1104-0304 EDS24H6 610用 ¥11,100

● 棚のしなりを抑え耐荷重をあげることができます。最下段に取り付けて454kgまでの重さをかける事ができます。(間口1,380mm以上のシェルフに使用)



### ④ エレメンツ用耐震フット CSEQ3

〈DKY-75〉 7-1104-0401 ¥6,600

● ポストを床にボルトで留め、安定させます。



### ⑤ エレメンツ用ウォールファスナー CSWF

〈DKY-76〉 7-1104-0501 ¥5,000

● 安全のために、シェルフを壁に固定するために使います。



⑥



⑦

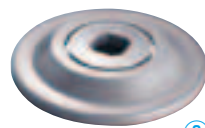

⑧

### エレメンツ用自在キャスター プレミアム

#### ⑥ ストッパー付(2ヶ組) EMCWB

〈DKY-73〉 7-1104-0601 ¥22,600

キャスター:φ127

#### ⑦ ストッパー無(2ヶ組) EMCNB

〈DKY-80〉 7-1104-0701 ¥18,600

キャスター:φ127

● ステンレス製、ノンマーキングポリウレタンホイール  
● 湿度の高い場所、冷蔵庫、冷凍室などに適しています。

#### ⑧ エレメンツ用

#### ドーナツ型バンパー

(4ヶ組) CSMHDDDB

〈DKY-74〉 7-1104-0801 ¥8,800

キャスター:φ127

● ポストやキャスターを保護します。



カムシェルビング再生可能  
ポリプロピレン

キャンブロカムシェルビングは、斬新なシェルビングシステムで、効果的な保存管理に役立ちます。冷蔵室や冷凍室など湿気の多い場所でも使用でき、それぞれのパーツはポリプロピレンの皮膜が施してあり、洗浄が簡単にできとても衛生的です。(耐冷温度：-38℃)

洗浄も簡単

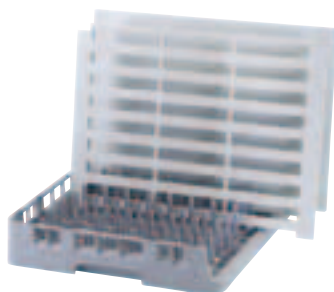

カムガードは有害な細菌の繁殖を継続して抑制する銀イオンテクノロジーです。カムガードがシェルフプレートの原料に入っているため、剥がれたり、洗い落とされたり、すり減ったりしません。

鋼鉄のように頑丈

ポストとトラバースは中心部が鋼鉄できているので、丈夫で長持ちします。ポストコネクタはユニークな設計により、斜め方向の安定性を与えてくれます。

ポリプロピレンの表面はスムーズなので、拭くだけで簡単にきれいになります。溶接が施されていないので、液体やホコリが隙間から入りこむことはありません。シェルフプレートは簡単に外せてオープンエンドのカムラックに入れ、大型洗浄機で洗う事ができます。

シェルフプレート

シェルフプレートはポリプロピレン製です。食器洗浄機で洗えます。

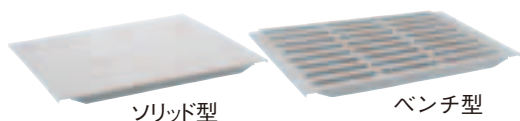

ソリッド型

ベンチ型

トラバース

トラバースは、ポストのダブテイルにスライドさせてはめます。各シェルフ毎にトラバースが2個必要で、トラバースでユニットの長さが決まります。

ポストコネクタ

ポストコネクタは2本のポストを接続し、これでユニットの奥行が決まります。



上部

底部

ポストキット

2本のポストと1組のポストコネクタ(上部と底部)が入っています。



シェルフキット

トラバースが2本と、トラバースの長さを満たすのに必要なシェルフプレートが付いてきます。

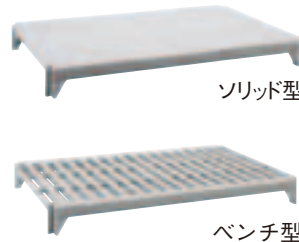

ソリッド型

ベンチ型

固定ユニット用ポスト



固定ユニット

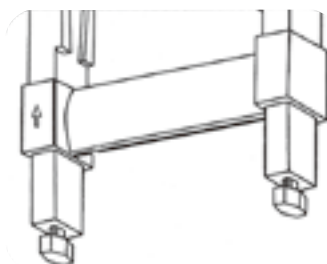

固定ユニット用ポスト

ポストでシェルフユニットの高さが決まり、フットを完全に伸ばした状態で測ってあります。

移動ユニット用ポスト

移動カムシェルビングには必ず移動カムシェルビング用ポストを使用してください。(キャスターは別売)

キャスター



移動ユニット用ポスト



移動ユニット

カムシェルビングの組立て方法



① 1組のポストコネクタ(上部と底部コネクタ各1本)を使って2本のポストを接続します。もう一方の側も同様にします。



② トラバースを、ポストについているダブテイルの上にとめます。トラバースはカチッとまります。



③ シェルフプレートをトラバースにのせます。必要に応じて追加のトラバースとシェルフプレートを同様に取り付けて追加してください。



④ もうひとつのユニットをつなげるには、2本のポストをポストコネクタで接続し、ポストについているダブテイルにトラバースを取り付けます。最初のユニットと2番目のユニットのトラバースはまん中のポストを共有する形になります。シェルフプレートをトラバースの上に置くと、2番目のユニットが完成します。さらにユニットを追加するには、コーナーコネクタを使って次のユニットを90度の位置に取り付けてください。



**キャンブロ カムシェルビング  
プレミアムシリーズ**

お好みの組合せが自由に選べるパーツ売りです。  
その他のオプションパーツもあります。  
P.1111参照

セット商品はP.1107より掲載してあります。



**ポストキット**

2本のポストと1組のポストコネクタ(上部と底部)が入っています。



ポストキット

上部

底部

固定用ポスト

移動用ポスト

**■キャンブロ カムシェルビング用ポストキット(柱)** ※1台分はポストキットが2セット必要になります。

**固定ユニット** ※オプションキャスターは取り付け出来ません。

奥行\高さ	820	1,430	1,630	1,830	2,140
<b>1</b> 360型 (奥行360mm) <DKY-17>		CPPK1456 360×H1,430 7-1106-0101 ¥19,500	CPPK1464 360×H1,630 7-1106-0102 ¥21,300	CPPK1472 360×H1,830 7-1106-0103 ¥21,800	CPPK1484 360×H2,140 7-1106-0104 ¥25,300
<b>2</b> 460型 (奥行460mm) <DKY-20>	CPPK1832 460×H820 7-1106-0201 ¥15,300	CPPK1856 460×H1,430 7-1106-0202 ¥20,500	CPPK1864 460×H1,630 7-1106-0203 ¥22,300	CPPK1872 460×H1,830 7-1106-0204 ¥22,800	CPPK1884 460×H2,140 7-1106-0205 ¥26,300
<b>3</b> 540型 (奥行540mm) <DKY-23>		CPPK2156 540×H1,430 7-1106-0301 ¥21,100	CPPK2164 540×H1,630 7-1106-0302 ¥22,900	CPPK2172 540×H1,830 7-1106-0303 ¥23,300	CPPK2184 540×H2,140 7-1106-0304 ¥26,900
<b>4</b> 610型 (奥行610mm) <DKY-26>	CPPK2432 610×H820 7-1106-0401 ¥16,000	CPPK2456 610×H1,430 7-1106-0402 ¥21,300	CPPK2464 610×H1,630 7-1106-0403 ¥23,000	CPPK2472 610×H1,830 7-1106-0404 ¥23,500	CPPK2484 610×H2,140 7-1106-0405 ¥27,100

キット内容:ポスト(アジャスター付)×2・上部コネクタ×1・底部コネクタ×1

**移動ユニット**

奥行\高さ	890	1,500	1,700	1,910
<b>5</b> 460型 (奥行460mm) <DKY-90>	CPMPK1835 460×H890 7-1106-0501 ¥43,700	CPMPK1859 460×H1,500 7-1106-0502 ¥49,200	CPMPK1867 460×H1,700 7-1106-0503 ¥51,000	CPMPK1875 460×H1,910 7-1106-0504 ¥51,500
<b>6</b> 540型 (奥行540mm) <DKY-91>		CPMPK2159 540×H1,500 7-1106-0601 ¥49,800	CPMPK2167 540×H1,700 7-1106-0602 ¥51,600	CPMPK2175 540×H1,910 7-1106-0603 ¥52,100
<b>7</b> 610型 (奥行610mm) <DKY-92>	CPMPK2435 610×H890 7-1106-0701 ¥44,400	CPMPK2459 610×H1,500 7-1106-0702 ¥49,900	CPMPK2467 610×H1,700 7-1106-0703 ¥51,800	CPMPK2475 610×H1,910 7-1106-0704 ¥52,300

キット内容:移動用ポスト(キャスター取り付け用)×2・上部コネクタ×1・底部コネクタ×1  
キャスター

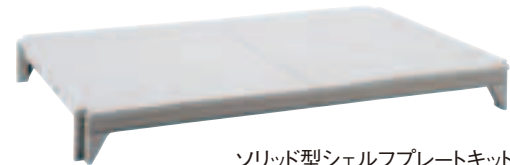

ソリッド型シェルフプレートキット

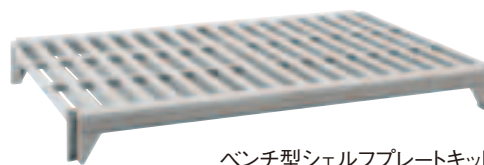

ベンチ型シェルフプレートキット



**シェルフキット**

トラバースが2本と、トラバースの長さを満たすのに必要なシェルフプレートが付いてきます。

ソリッド型

ベンチ型

**■キャンブロ シェルフプレートキット ソリッド型** ※フラットな棚板です。

<b>8</b> 360ソリッド型 (奥行360mm) <DKY-16>	CPSK1424S1 360×610 7-1106-0801 ¥13,700	CPSK1430S1 360×760 7-1106-0802 ¥17,000	CPSK1436S1 360×910 7-1106-0803 ¥18,800	CPSK1442S1 360×1,070 7-1106-0804 ¥21,700	CPSK1448S1 360×1,220 7-1106-0805 ¥23,900	CPSK1454S1 360×1,380 7-1106-0806 ¥26,700	CPSK1460S1 360×1,520 7-1106-0807 ¥28,800	CPSK1472S1 360×1,820 7-1106-0808 ¥33,800
<b>9</b> 460ソリッド型 (奥行460mm) <DKY-19>	CPSK1824S1 460×610 7-1106-0901 ¥14,300	CPSK1830S1 460×760 7-1106-0902 ¥17,600	CPSK1836S1 460×910 7-1106-0903 ¥19,600	CPSK1842S1 460×1,070 7-1106-0904 ¥23,400	CPSK1848S1 460×1,220 7-1106-0905 ¥24,700	CPSK1854S1 460×1,380 7-1106-0906 ¥28,600	CPSK1860S1 460×1,520 7-1106-0907 ¥31,300	CPSK1872S1 460×1,820 7-1106-0908 ¥36,300
<b>10</b> 540ソリッド型 (奥行540mm) <DKY-22>	CPSK2124S1 540×610 7-1106-1001 ¥15,900	CPSK2130S1 540×760 7-1106-1002 ¥19,900	CPSK2136S1 540×910 7-1106-1003 ¥22,300	CPSK2142S1 540×1,070 7-1106-1004 ¥26,500	CPSK2148S1 540×1,220 7-1106-1005 ¥28,500	CPSK2154S1 540×1,380 7-1106-1006 ¥32,600	CPSK2160S1 540×1,520 7-1106-1007 ¥35,500	CPSK2172S1 540×1,820 7-1106-1008 ¥41,600
<b>11</b> 610ソリッド型 (奥行610mm) <DKY-25>	CPSK2424S1 610×610 7-1106-1101 ¥17,000	CPSK2430S1 610×760 7-1106-1102 ¥20,900	CPSK2436S1 610×910 7-1106-1103 ¥23,500	CPSK2442S1 610×1,070 7-1106-1104 ¥27,200	CPSK2448S1 610×1,220 7-1106-1105 ¥29,800	CPSK2454S1 610×1,380 7-1106-1106 ¥33,500	CPSK2460S1 610×1,520 7-1106-1107 ¥36,400	CPSK2472S1 610×1,820 7-1106-1108 ¥42,600

**■キャンブロ シェルフプレートキット ベンチ型** ※穴が開いている棚板です。

<b>12</b> 360ベンチ型 (奥行360mm) <DKY-28>	CPSK1424V1 360×610 7-1106-1201 ¥13,300	CPSK1430V1 360×760 7-1106-1202 ¥16,600	CPSK1436V1 360×910 7-1106-1203 ¥18,300	CPSK1442V1 360×1,070 7-1106-1204 ¥21,000	CPSK1448V1 360×1,220 7-1106-1205 ¥23,200	CPSK1454V1 360×1,380 7-1106-1206 ¥25,900	CPSK1460V1 360×1,520 7-1106-1207 ¥27,800	CPSK1472V1 360×1,820 7-1106-1208 ¥32,600
<b>13</b> 460ベンチ型 (奥行460mm) <DKY-30>	CPSK1824V1 460×610 7-1106-1301 ¥13,700	CPSK1830V1 460×760 7-1106-1302 ¥16,900	CPSK1836V1 460×910 7-1106-1303 ¥18,700	CPSK1842V1 460×1,070 7-1106-1304 ¥22,300	CPSK1848V1 460×1,220 7-1106-1305 ¥23,600	CPSK1854V1 460×1,380 7-1106-1306 ¥27,200	CPSK1860V1 460×1,520 7-1106-1307 ¥29,700	CPSK1872V1 460×1,820 7-1106-1308 ¥34,500
<b>14</b> 540ベンチ型 (奥行540mm) <DKY-32>	CPSK2124V1 540×610 7-1106-1401 ¥15,300	CPSK2130V1 540×760 7-1106-1402 ¥19,000	CPSK2136V1 540×910 7-1106-1403 ¥21,100	CPSK2142V1 540×1,070 7-1106-1404 ¥25,200	CPSK2148V1 540×1,220 7-1106-1405 ¥26,800	CPSK2154V1 540×1,380 7-1106-1406 ¥30,900	CPSK2160V1 540×1,520 7-1106-1407 ¥33,700	CPSK2172V1 540×1,820 7-1106-1408 ¥39,300
<b>15</b> 610ベンチ型 (奥行610mm) <DKY-34>	CPSK2424V1 610×610 7-1106-1501 ¥15,700	CPSK2430V1 610×760 7-1106-1502 ¥19,500	CPSK2436V1 610×910 7-1106-1503 ¥21,900	CPSK2442V1 610×1,070 7-1106-1504 ¥25,600	CPSK2448V1 610×1,220 7-1106-1505 ¥28,000	CPSK2454V1 610×1,380 7-1106-1506 ¥31,400	CPSK2460V1 610×1,520 7-1106-1507 ¥33,900	CPSK2472V1 610×1,820 7-1106-1508 ¥40,000



 **CAMBRO** NSF **キャンブロ カムシェルビング プレミアムシリーズ**

料理道具  
調理小物  
調理機械  
厨房機器  
サービス用品  
喫茶用品  
軽食  
製菓用品  
棚・ワゴン  
洗浄用  
清掃用品  
白衣  
消耗品  
ハンケット  
ウェア  
ウェア  
テーブル  
卓上備品  
料理演出用品  
グラス  
ホテル用品  
テーブル  
サイン  
店舗備品



① キャンブロ 360ソリッド型 カムシェルビングセット(奥行360mm)〈DKY-18〉

高さ	間口	610	760	910	1,070	1,220	1,380	1,520	1,820
		CPSK1424S1	CPSK1430S1	CPSK1436S1	CPSK1442S1	CPSK1448S1	CPSK1454S1	CPSK1460S1	CPSK1472S1
1,430 CPPK1456	4段	7-1107-0101 ¥ 93,800	7-1107-0102 ¥ 107,000	7-1107-0103 ¥ 114,200	7-1107-0104 ¥ 125,800	7-1107-0105 ¥ 134,600	7-1107-0106 ¥ 145,800	7-1107-0107 ¥ 154,200	7-1107-0108 ¥ 174,200
	5段	7-1107-0109 ¥ 107,500	7-1107-0110 ¥ 124,000	7-1107-0111 ¥ 133,000	7-1107-0112 ¥ 147,500	7-1107-0113 ¥ 158,500	7-1107-0114 ¥ 172,500	7-1107-0115 ¥ 183,000	7-1107-0116 ¥ 208,000
1,630 CPPK1464	4段	7-1107-0117 ¥ 97,400	7-1107-0118 ¥ 110,600	7-1107-0119 ¥ 127,800	7-1107-0120 ¥ 129,400	7-1107-0121 ¥ 138,200	7-1107-0122 ¥ 149,400	7-1107-0123 ¥ 157,800	7-1107-0124 ¥ 177,800
	5段	7-1107-0125 ¥ 111,100	7-1107-0126 ¥ 127,600	7-1107-0127 ¥ 136,600	7-1107-0128 ¥ 151,100	7-1107-0129 ¥ 162,100	7-1107-0130 ¥ 176,100	7-1107-0131 ¥ 186,600	7-1107-0132 ¥ 211,600
1,830 CPPK1472	4段	7-1107-0133 ¥ 98,400	7-1107-0134 ¥ 111,600	7-1107-0135 ¥ 118,800	7-1107-0136 ¥ 130,400	7-1107-0137 ¥ 139,200	7-1107-0138 ¥ 150,400	7-1107-0139 ¥ 158,800	7-1107-0140 ¥ 178,800
	5段	7-1107-0141 ¥ 112,100	7-1107-0142 ¥ 128,600	7-1107-0143 ¥ 137,600	7-1107-0144 ¥ 152,100	7-1107-0145 ¥ 163,100	7-1107-0146 ¥ 177,100	7-1107-0147 ¥ 187,600	7-1107-0148 ¥ 212,600
2,140 CPPK1484	4段	7-1107-0149 ¥ 105,400	7-1107-0150 ¥ 118,600	7-1107-0151 ¥ 125,800	7-1107-0152 ¥ 137,400	7-1107-0153 ¥ 146,200	7-1107-0154 ¥ 157,400	7-1107-0155 ¥ 165,800	7-1107-0156 ¥ 185,800
	5段	7-1107-0157 ¥ 119,100	7-1107-0158 ¥ 135,600	7-1107-0159 ¥ 144,600	7-1107-0160 ¥ 159,100	7-1107-0161 ¥ 170,100	7-1107-0162 ¥ 184,100	7-1107-0163 ¥ 194,600	7-1107-0164 ¥ 219,600

② キャンブロ 460ソリッド型 カムシェルビングセット(奥行460mm)〈DKY-21〉

高さ	間口	610	760	910	1,070	1,220	1,380	1,520	1,820
		CPSK1824S1	CPSK1830S1	CPSK1836S1	CPSK1842S1	CPSK1848S1	CPSK1854S1	CPSK1860S1	CPSK1872S1
820 CPPK1832	4段	7-1107-0201 ¥ 87,800	7-1107-0202 ¥ 101,000	7-1107-0203 ¥ 109,000	7-1107-0204 ¥ 124,200	7-1107-0205 ¥ 129,400	7-1107-0206 ¥ 145,000	7-1107-0207 ¥ 155,800	7-1107-0208 ¥ 175,800
	5段	7-1107-0209 ¥ 102,100	7-1107-0210 ¥ 118,600	7-1107-0211 ¥ 128,600	7-1107-0212 ¥ 147,600	7-1107-0213 ¥ 154,100	7-1107-0214 ¥ 173,600	7-1107-0215 ¥ 187,100	7-1107-0216 ¥ 212,100
1,430 CPPK1856	4段	7-1107-0217 ¥ 98,200	7-1107-0218 ¥ 111,400	7-1107-0219 ¥ 119,400	7-1107-0220 ¥ 134,600	7-1107-0221 ¥ 139,800	7-1107-0222 ¥ 155,400	7-1107-0223 ¥ 166,200	7-1107-0224 ¥ 186,200
	5段	7-1107-0225 ¥ 112,500	7-1107-0226 ¥ 129,000	7-1107-0227 ¥ 139,000	7-1107-0228 ¥ 158,000	7-1107-0229 ¥ 164,500	7-1107-0230 ¥ 184,000	7-1107-0231 ¥ 197,500	7-1107-0232 ¥ 222,500
1,630 CPPK1864	4段	7-1107-0233 ¥ 101,800	7-1107-0234 ¥ 115,000	7-1107-0235 ¥ 123,000	7-1107-0236 ¥ 138,200	7-1107-0237 ¥ 143,400	7-1107-0238 ¥ 159,000	7-1107-0239 ¥ 169,800	7-1107-0240 ¥ 189,800
	5段	7-1107-0241 ¥ 116,100	7-1107-0242 ¥ 132,600	7-1107-0243 ¥ 142,600	7-1107-0244 ¥ 161,600	7-1107-0245 ¥ 168,100	7-1107-0246 ¥ 187,600	7-1107-0247 ¥ 201,100	7-1107-0248 ¥ 226,100
1,830 CPPK1872	4段	7-1107-0249 ¥ 102,800	7-1107-0250 ¥ 116,000	7-1107-0251 ¥ 124,000	7-1107-0252 ¥ 139,200	7-1107-0253 ¥ 144,400	7-1107-0254 ¥ 160,000	7-1107-0255 ¥ 170,800	7-1107-0256 ¥ 190,800
	5段	7-1107-0257 ¥ 117,100	7-1107-0258 ¥ 133,600	7-1107-0259 ¥ 143,600	7-1107-0260 ¥ 162,600	7-1107-0261 ¥ 169,100	7-1107-0262 ¥ 188,600	7-1107-0263 ¥ 202,100	7-1107-0264 ¥ 227,100
2,140 CPPK1884	4段	7-1107-0265 ¥ 109,800	7-1107-0266 ¥ 123,000	7-1107-0267 ¥ 131,000	7-1107-0268 ¥ 146,200	7-1107-0269 ¥ 151,400	7-1107-0270 ¥ 167,000	7-1107-0271 ¥ 177,800	7-1107-0272 ¥ 197,800
	5段	7-1107-0273 ¥ 124,100	7-1107-0274 ¥ 140,600	7-1107-0275 ¥ 150,600	7-1107-0276 ¥ 169,600	7-1107-0277 ¥ 176,100	7-1107-0278 ¥ 195,600	7-1107-0279 ¥ 209,100	7-1107-0280 ¥ 234,100

組み立ては簡単！



トラバースは滑らせてダブテイルにはめます。

調節も簡単！

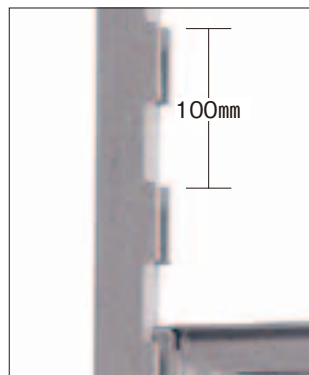

シェルフはユニットを取り外さずに100mm単位で調節できるようになっています。

③ キャンブロ 540ソリッド型 カムシェルビングセット(奥行540mm)〈DKY-24〉

高さ	間口	610	760	910	1,070	1,220	1,380	1,520	1,820
		CPSK2124S1	CPSK2130S1	CPSK2136S1	CPSK2142S1	CPSK2148S1	CPSK2154S1	CPSK2160S1	CPSK2172S1
1,430 CPPK2156	4段	7-1107-0301 ¥ 105,800	7-1107-0302 ¥ 121,800	7-1107-0303 ¥ 131,400	7-1107-0304 ¥ 148,200	7-1107-0305 ¥ 156,200	7-1107-0306 ¥ 172,600	7-1107-0307 ¥ 184,200	7-1107-0308 ¥ 208,600
	5段	7-1107-0309 ¥ 121,700	7-1107-0310 ¥ 141,700	7-1107-0311 ¥ 153,700	7-1107-0312 ¥ 174,700	7-1107-0313 ¥ 184,700	7-1107-0314 ¥ 205,200	7-1107-0315 ¥ 219,700	7-1107-0316 ¥ 250,200
1,630 CPPK2164	4段	7-1107-0317 ¥ 109,400	7-1107-0318 ¥ 125,400	7-1107-0319 ¥ 135,000	7-1107-0320 ¥ 151,800	7-1107-0321 ¥ 159,800	7-1107-0322 ¥ 176,200	7-1107-0323 ¥ 187,800	7-1107-0324 ¥ 212,200
	5段	7-1107-0325 ¥ 125,300	7-1107-0326 ¥ 145,300	7-1107-0327 ¥ 157,300	7-1107-0328 ¥ 178,300	7-1107-0329 ¥ 188,300	7-1107-0330 ¥ 208,800	7-1107-0331 ¥ 223,300	7-1107-0332 ¥ 253,800
1,830 CPPK2172	4段	7-1107-0333 ¥ 110,200	7-1107-0334 ¥ 126,200	7-1107-0335 ¥ 135,800	7-1107-0336 ¥ 152,600	7-1107-0337 ¥ 160,600	7-1107-0338 ¥ 177,000	7-1107-0339 ¥ 188,600	7-1107-0340 ¥ 213,000
	5段	7-1107-0341 ¥ 126,100	7-1107-0342 ¥ 146,100	7-1107-0343 ¥ 158,100	7-1107-0344 ¥ 179,100	7-1107-0345 ¥ 189,100	7-1107-0346 ¥ 209,600	7-1107-0347 ¥ 224,100	7-1107-0348 ¥ 254,600
2,140 CPPK2184	4段	7-1107-0349 ¥ 117,400	7-1107-0350 ¥ 133,400	7-1107-0351 ¥ 143,000	7-1107-0352 ¥ 159,800	7-1107-0353 ¥ 167,800	7-1107-0354 ¥ 184,200	7-1107-0355 ¥ 195,800	7-1107-0356 ¥ 220,200
	5段	7-1107-0357 ¥ 133,300	7-1107-0358 ¥ 153,300	7-1107-0359 ¥ 165,300	7-1107-0360 ¥ 186,300	7-1107-0361 ¥ 196,300	7-1107-0362 ¥ 216,800	7-1107-0363 ¥ 231,300	7-1107-0364 ¥ 261,800



キャンブロ カムシェルビング プレミアムシリーズ

棚・フクロン

棚・シェルフ

配膳車

専用カート類

キッチンフクロン

サービスフクロン

台車・カート



① キャンブロ 610ソリッド型 カムシェルビングセット(奥行610mm)〈DKY-27〉

高さ	間口	610	760	910	1,070	1,220	1,380	1,520	1,820
		CPSK2424S1	CPSK2430S1	CPSK2436S1	CPSK2442S1	CPSK2448S1	CPSK2454S1	CPSK2460S1	CPSK2472S1
820 CPPK2432	4段	7-1108-0101 ¥100,000	7-1108-0102 ¥115,600	7-1108-0103 ¥126,000	7-1108-0104 ¥140,800	7-1108-0105 ¥151,200	7-1108-0106 ¥166,000	7-1108-0107 ¥177,600	7-1108-0108 ¥202,400
	5段	7-1108-0109 ¥117,000	7-1108-0110 ¥136,500	7-1108-0111 ¥149,500	7-1108-0112 ¥168,000	7-1108-0113 ¥181,000	7-1108-0114 ¥199,500	7-1108-0115 ¥214,000	7-1108-0116 ¥245,000
1,430 CPPK2456	4段	7-1108-0117 ¥110,600	7-1108-0118 ¥126,200	7-1108-0119 ¥136,600	7-1108-0120 ¥151,400	7-1108-0121 ¥161,800	7-1108-0122 ¥176,600	7-1108-0123 ¥188,200	7-1108-0124 ¥213,000
	5段	7-1108-0125 ¥127,600	7-1108-0126 ¥147,100	7-1108-0127 ¥160,100	7-1108-0128 ¥178,600	7-1108-0129 ¥191,600	7-1108-0130 ¥210,100	7-1108-0131 ¥224,600	7-1108-0132 ¥255,600
1,630 CPPK2464	4段	7-1108-0133 ¥114,000	7-1108-0134 ¥129,600	7-1108-0135 ¥140,000	7-1108-0136 ¥154,800	7-1108-0137 ¥165,200	7-1108-0138 ¥180,000	7-1108-0139 ¥191,600	7-1108-0140 ¥216,400
	5段	7-1108-0141 ¥131,000	7-1108-0142 ¥150,500	7-1108-0143 ¥163,500	7-1108-0144 ¥182,000	7-1108-0145 ¥195,000	7-1108-0146 ¥213,500	7-1108-0147 ¥228,000	7-1108-0148 ¥259,000
1,830 CPPK2472	4段	7-1108-0149 ¥115,000	7-1108-0150 ¥130,600	7-1108-0151 ¥141,000	7-1108-0152 ¥155,800	7-1108-0153 ¥166,200	7-1108-0154 ¥181,000	7-1108-0155 ¥192,600	7-1108-0156 ¥217,400
	5段	7-1108-0157 ¥132,000	7-1108-0158 ¥151,500	7-1108-0159 ¥164,500	7-1108-0160 ¥183,000	7-1108-0161 ¥196,000	7-1108-0162 ¥214,500	7-1108-0163 ¥229,000	7-1108-0164 ¥260,000
2,140 CPPK2484	4段	7-1108-0165 ¥122,200	7-1108-0166 ¥137,800	7-1108-0167 ¥148,200	7-1108-0168 ¥163,000	7-1108-0169 ¥173,400	7-1108-0170 ¥188,200	7-1108-0171 ¥199,800	7-1108-0172 ¥224,600
	5段	7-1108-0173 ¥139,200	7-1108-0174 ¥158,700	7-1108-0175 ¥171,700	7-1108-0176 ¥190,200	7-1108-0177 ¥203,200	7-1108-0178 ¥221,700	7-1108-0179 ¥236,200	7-1108-0180 ¥267,200



② キャンブロ 460ソリッド型 移動カムシェルビングセット 4段(奥行460mm)〈DKY-93〉

高さ	間口	610	760	910	1,070	1,220	1,380	1,520	1,820
		CPSK1824S1	CPSK1830S1	CPSK1836S1	CPSK1842S1	CPSK1848S1	CPSK1854S1	CPSK1860S1	CPSK1872S1
890 CPMPK1835	4段	7-1108-0201 ¥144,600	7-1108-0202 ¥157,800	7-1108-0203 ¥165,800	7-1108-0204 ¥181,000	7-1108-0205 ¥186,200	7-1108-0206 ¥201,800	7-1108-0207 ¥212,600	7-1108-0208 ¥232,600
1,500 CPMPK1859	4段	7-1108-0209 ¥155,600	7-1108-0210 ¥168,800	7-1108-0211 ¥176,800	7-1108-0212 ¥192,000	7-1108-0213 ¥197,200	7-1108-0214 ¥212,800	7-1108-0215 ¥223,600	7-1108-0216 ¥243,600
1,700 CPMPK1867	4段	7-1108-0217 ¥159,200	7-1108-0218 ¥172,400	7-1108-0219 ¥180,400	7-1108-0220 ¥195,600	7-1108-0221 ¥200,800	7-1108-0222 ¥216,400	7-1108-0223 ¥227,200	7-1108-0224 ¥247,200
1,910 CPMPK1875	4段	7-1108-0225 ¥160,200	7-1108-0226 ¥173,400	7-1108-0227 ¥181,400	7-1108-0228 ¥196,600	7-1108-0229 ¥201,800	7-1108-0230 ¥217,400	7-1108-0231 ¥228,200	7-1108-0232 ¥248,200

■付属キャスター  
自在キャスター  
ストッパー付  
CPMCWB×4個  
P.1111参照

③ キャンブロ 540ソリッド型 移動カムシェルビングセット 4段(奥行540mm)〈DKY-94〉

高さ	間口	610	760	910	1,070	1,220	1,380	1,520	1,820
		CPSK2124S1	CPSK2130S1	CPSK2136S1	CPSK2142S1	CPSK2148S1	CPSK2154S1	CPSK2160S1	CPSK2172S1
1,500 CPMPK2159	4段	7-1108-0301 ¥163,200	7-1108-0302 ¥179,200	7-1108-0303 ¥188,800	7-1108-0304 ¥205,600	7-1108-0305 ¥213,600	7-1108-0306 ¥230,000	7-1108-0307 ¥241,600	7-1108-0308 ¥266,000
1,700 CPMPK2167	4段	7-1108-0309 ¥166,800	7-1108-0310 ¥182,800	7-1108-0311 ¥192,400	7-1108-0312 ¥209,200	7-1108-0313 ¥217,200	7-1108-0314 ¥233,600	7-1108-0315 ¥245,200	7-1108-0316 ¥269,600
1,910 CPMPK2175	4段	7-1108-0317 ¥167,800	7-1108-0318 ¥183,800	7-1108-0319 ¥193,400	7-1108-0320 ¥210,200	7-1108-0321 ¥218,200	7-1108-0322 ¥234,600	7-1108-0323 ¥246,200	7-1108-0324 ¥270,600

④ キャンブロ 610ソリッド型 移動カムシェルビングセット 4段(奥行610mm)〈DKY-95〉

高さ	間口	610	760	910	1,070	1,220	1,380	1,520	1,820
		CPSK2424S1	CPSK2430S1	CPSK2436S1	CPSK2442S1	CPSK2448S1	CPSK2454S1	CPSK2460S1	CPSK2472S1
890 CPMPK2435	4段	7-1108-0401 ¥156,800	7-1108-0402 ¥172,400	7-1108-0403 ¥182,800	7-1108-0404 ¥197,600	7-1108-0405 ¥208,000	7-1108-0406 ¥222,800	7-1108-0407 ¥234,400	7-1108-0408 ¥259,200
1,500 CPMPK2459	4段	7-1108-0409 ¥167,800	7-1108-0410 ¥183,400	7-1108-0411 ¥193,800	7-1108-0412 ¥208,600	7-1108-0413 ¥219,000	7-1108-0414 ¥233,800	7-1108-0415 ¥245,400	7-1108-0416 ¥270,200
1,700 CPMPK2467	4段	7-1108-0417 ¥171,600	7-1108-0418 ¥187,200	7-1108-0419 ¥197,600	7-1108-0420 ¥212,400	7-1108-0421 ¥222,800	7-1108-0422 ¥237,600	7-1108-0423 ¥249,200	7-1108-0424 ¥274,000
1,910 CPMPK2475	4段	7-1108-0425 ¥172,600	7-1108-0426 ¥188,200	7-1108-0427 ¥198,600	7-1108-0428 ¥213,400	7-1108-0429 ¥223,800	7-1108-0430 ¥238,600	7-1108-0431 ¥250,200	7-1108-0432 ¥275,000



キャンブロ カムシェルビング プレミアムシリーズ

料理道具  
調理小物  
調理機械  
厨房機器  
サービス用品  
喫茶用品  
軽食  
製菓用品  
棚・ワゴン  
洗濯用  
清掃用品  
白衣  
消耗品  
ハンケット  
ウェア  
テーブル  
卓上備品  
料理演出用品  
ガラス  
ホテル用品  
テーブル  
サイン  
店舗備品



① キャンブロ 360ベンチ型 カムシェルビングセット(奥行360mm) <DKY-29>

高さ	間口	610	760	910	1,070	1,220	1,380	1,520	1,820
		CPSK1424V1	CPSK1430V1	CPSK1436V1	CPSK1442V1	CPSK1448V1	CPSK1454V1	CPSK1460V1	CPSK1472V1
1,430 CPPK1456	4段	7-1109-0101 ¥ 92,200	7-1109-0102 ¥ 105,400	7-1109-0103 ¥ 112,200	7-1109-0104 ¥ 123,000	7-1109-0105 ¥ 131,800	7-1109-0106 ¥ 142,600	7-1109-0107 ¥ 150,200	7-1109-0108 ¥ 169,400
	5段	7-1109-0109 ¥ 105,500	7-1109-0110 ¥ 122,000	7-1109-0111 ¥ 130,500	7-1109-0112 ¥ 144,000	7-1109-0113 ¥ 155,000	7-1109-0114 ¥ 168,500	7-1109-0115 ¥ 178,000	7-1109-0116 ¥ 202,000
1,630 CPPK1464	4段	7-1109-0117 ¥ 95,800	7-1109-0118 ¥ 109,000	7-1109-0119 ¥ 115,800	7-1109-0120 ¥ 126,600	7-1109-0121 ¥ 135,400	7-1109-0122 ¥ 146,200	7-1109-0123 ¥ 153,800	7-1109-0124 ¥ 173,000
	5段	7-1109-0125 ¥ 109,100	7-1109-0126 ¥ 125,600	7-1109-0127 ¥ 134,100	7-1109-0128 ¥ 147,600	7-1109-0129 ¥ 158,600	7-1109-0130 ¥ 172,100	7-1109-0131 ¥ 181,600	7-1109-0132 ¥ 205,600
1,830 CPPK1472	4段	7-1109-0133 ¥ 96,800	7-1109-0134 ¥ 110,000	7-1109-0135 ¥ 116,800	7-1109-0136 ¥ 127,600	7-1109-0137 ¥ 136,400	7-1109-0138 ¥ 147,200	7-1109-0139 ¥ 154,800	7-1109-0140 ¥ 174,000
	5段	7-1109-0141 ¥ 110,100	7-1109-0142 ¥ 126,600	7-1109-0143 ¥ 135,100	7-1109-0144 ¥ 148,600	7-1109-0145 ¥ 159,600	7-1109-0146 ¥ 173,100	7-1109-0147 ¥ 182,600	7-1109-0148 ¥ 206,600
2,140 CPPK1484	4段	7-1109-0149 ¥ 103,800	7-1109-0150 ¥ 117,000	7-1109-0151 ¥ 123,800	7-1109-0152 ¥ 134,600	7-1109-0153 ¥ 143,400	7-1109-0154 ¥ 154,200	7-1109-0155 ¥ 161,800	7-1109-0156 ¥ 181,000
	5段	7-1109-0157 ¥ 117,100	7-1109-0158 ¥ 133,600	7-1109-0159 ¥ 142,100	7-1109-0160 ¥ 155,600	7-1109-0161 ¥ 166,600	7-1109-0162 ¥ 180,100	7-1109-0163 ¥ 189,600	7-1109-0164 ¥ 213,600

② キャンブロ 460ベンチ型 カムシェルビングセット(奥行460mm) <DKY-31>

高さ	間口	610	760	910	1,070	1,220	1,380	1,520	1,820
		CPSK1824V1	CPSK1830V1	CPSK1836V1	CPSK1842V1	CPSK1848V1	CPSK1854V1	CPSK1860V1	CPSK1872V1
820 CPPK1832	4段	7-1109-0201 ¥ 85,400	7-1109-0202 ¥ 98,200	7-1109-0203 ¥ 105,400	7-1109-0204 ¥ 119,800	7-1109-0205 ¥ 125,000	7-1109-0206 ¥ 139,400	7-1109-0207 ¥ 149,400	7-1109-0208 ¥ 168,600
	5段	7-1109-0209 ¥ 99,100	7-1109-0210 ¥ 115,100	7-1109-0211 ¥ 124,100	7-1109-0212 ¥ 142,100	7-1109-0213 ¥ 148,600	7-1109-0214 ¥ 166,600	7-1109-0215 ¥ 179,100	7-1109-0216 ¥ 203,100
1,430 CPPK1856	4段	7-1109-0217 ¥ 95,800	7-1109-0218 ¥ 108,600	7-1109-0219 ¥ 115,800	7-1109-0220 ¥ 130,200	7-1109-0221 ¥ 135,400	7-1109-0222 ¥ 149,800	7-1109-0223 ¥ 159,800	7-1109-0224 ¥ 179,000
	5段	7-1109-0225 ¥ 109,500	7-1109-0226 ¥ 125,500	7-1109-0227 ¥ 134,500	7-1109-0228 ¥ 152,500	7-1109-0229 ¥ 159,000	7-1109-0230 ¥ 177,000	7-1109-0231 ¥ 189,500	7-1109-0232 ¥ 213,500
1,630 CPPK1864	4段	7-1109-0233 ¥ 99,400	7-1109-0234 ¥ 112,200	7-1109-0235 ¥ 119,400	7-1109-0236 ¥ 133,800	7-1109-0237 ¥ 139,000	7-1109-0238 ¥ 153,400	7-1109-0239 ¥ 163,400	7-1109-0240 ¥ 182,600
	5段	7-1109-0241 ¥ 113,100	7-1109-0242 ¥ 129,100	7-1109-0243 ¥ 138,100	7-1109-0244 ¥ 156,100	7-1109-0245 ¥ 162,600	7-1109-0246 ¥ 180,600	7-1109-0247 ¥ 193,100	7-1109-0248 ¥ 217,100
1,830 CPPK1872	4段	7-1109-0249 ¥ 100,400	7-1109-0250 ¥ 113,200	7-1109-0251 ¥ 120,400	7-1109-0252 ¥ 134,800	7-1109-0253 ¥ 140,000	7-1109-0254 ¥ 154,400	7-1109-0255 ¥ 164,400	7-1109-0256 ¥ 183,600
	5段	7-1109-0257 ¥ 114,100	7-1109-0258 ¥ 130,100	7-1109-0259 ¥ 139,100	7-1109-0260 ¥ 157,100	7-1109-0261 ¥ 163,600	7-1109-0262 ¥ 181,600	7-1109-0263 ¥ 194,100	7-1109-0264 ¥ 218,100
2,140 CPPK1884	4段	7-1109-0265 ¥ 107,400	7-1109-0266 ¥ 120,200	7-1109-0267 ¥ 127,400	7-1109-0268 ¥ 141,800	7-1109-0269 ¥ 147,000	7-1109-0270 ¥ 161,400	7-1109-0271 ¥ 171,400	7-1109-0272 ¥ 190,600
	5段	7-1109-0273 ¥ 121,100	7-1109-0274 ¥ 137,100	7-1109-0275 ¥ 146,100	7-1109-0276 ¥ 164,100	7-1109-0277 ¥ 170,600	7-1109-0278 ¥ 188,600	7-1109-0279 ¥ 201,100	7-1109-0280 ¥ 225,100

組み立ては簡単!



トラバースは滑らせてダブテイルにはめます。

調節も簡単!

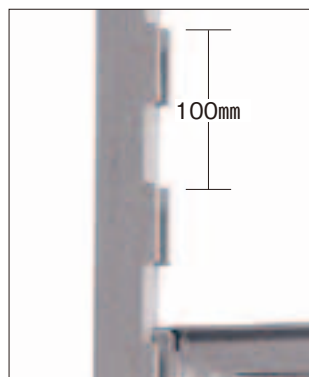

シェルフはユニットを取り外さずに100mm単位で調節できるようになっています。

③ キャンブロ 540ベンチ型 カムシェルビングセット(奥行540mm) <DKY-33>

高さ	間口	610	760	910	1,070	1,220	1,380	1,520	1,820
		CPSK2124V1	CPSK2130V1	CPSK2136V1	CPSK2142V1	CPSK2148V1	CPSK2154V1	CPSK2160V1	CPSK2172V1
1,430 CPPK2156	4段	7-1109-0301 ¥ 103,400	7-1109-0302 ¥ 118,200	7-1109-0303 ¥ 126,600	7-1109-0304 ¥ 143,000	7-1109-0305 ¥ 149,400	7-1109-0306 ¥ 165,800	7-1109-0307 ¥ 177,000	7-1109-0308 ¥ 199,400
	5段	7-1109-0309 ¥ 118,700	7-1109-0310 ¥ 137,200	7-1109-0311 ¥ 147,700	7-1109-0312 ¥ 168,200	7-1109-0313 ¥ 176,200	7-1109-0314 ¥ 196,700	7-1109-0315 ¥ 210,700	7-1109-0316 ¥ 238,700
1,630 CPPK2164	4段	7-1109-0317 ¥ 107,000	7-1109-0318 ¥ 121,800	7-1109-0319 ¥ 130,200	7-1109-0320 ¥ 146,600	7-1109-0321 ¥ 153,000	7-1109-0322 ¥ 169,400	7-1109-0323 ¥ 180,600	7-1109-0324 ¥ 203,000
	5段	7-1109-0325 ¥ 122,300	7-1109-0326 ¥ 140,800	7-1109-0327 ¥ 151,300	7-1109-0328 ¥ 171,800	7-1109-0329 ¥ 179,800	7-1109-0330 ¥ 200,300	7-1109-0331 ¥ 214,300	7-1109-0332 ¥ 242,300
1,830 CPPK2172	4段	7-1109-0333 ¥ 107,800	7-1109-0334 ¥ 122,600	7-1109-0335 ¥ 131,000	7-1109-0336 ¥ 147,400	7-1109-0337 ¥ 153,800	7-1109-0338 ¥ 170,200	7-1109-0339 ¥ 181,400	7-1109-0340 ¥ 203,800
	5段	7-1109-0341 ¥ 123,100	7-1109-0342 ¥ 141,600	7-1109-0343 ¥ 152,100	7-1109-0344 ¥ 172,600	7-1109-0345 ¥ 180,600	7-1109-0346 ¥ 201,100	7-1109-0347 ¥ 215,100	7-1109-0348 ¥ 243,100
2,140 CPPK2184	4段	7-1109-0349 ¥ 115,000	7-1109-0350 ¥ 129,800	7-1109-0351 ¥ 138,200	7-1109-0352 ¥ 154,600	7-1109-0353 ¥ 161,000	7-1109-0354 ¥ 177,400	7-1109-0355 ¥ 188,600	7-1109-0356 ¥ 211,000
	5段	7-1109-0357 ¥ 130,300	7-1109-0358 ¥ 148,800	7-1109-0359 ¥ 159,300	7-1109-0360 ¥ 179,800	7-1109-0361 ¥ 187,800	7-1109-0362 ¥ 208,300	7-1109-0363 ¥ 222,300	7-1109-0364 ¥ 250,300



キャンブロ カムシェルビング プレミアムシリーズ



① キャンブロ 610ベンチ型 カムシェルビングセット(奥行610mm) <DKY-35>

高さ	間口	610	760	910	1,070	1,220	1,380	1,520	1,820
		CPSK2424V1	CPSK2430V1	CPSK2436V1	CPSK2442V1	CPSK2448V1	CPSK2454V1	CPSK2460V1	CPSK2472V1
820 CPPK2432	4段	7-1110-0101 ¥ 94,800	7-1110-0102 ¥ 110,000	7-1110-0103 ¥ 119,600	7-1110-0104 ¥ 134,400	7-1110-0105 ¥ 144,000	7-1110-0106 ¥ 157,600	7-1110-0107 ¥ 167,600	7-1110-0108 ¥ 192,000
	5段	7-1110-0109 ¥ 110,500	7-1110-0110 ¥ 129,500	7-1110-0111 ¥ 141,500	7-1110-0112 ¥ 160,000	7-1110-0113 ¥ 172,000	7-1110-0114 ¥ 189,000	7-1110-0115 ¥ 201,500	7-1110-0116 ¥ 232,000
1,430 CPPK2456	4段	7-1110-0117 ¥ 105,400	7-1110-0118 ¥ 120,600	7-1110-0119 ¥ 130,200	7-1110-0120 ¥ 145,000	7-1110-0121 ¥ 154,600	7-1110-0122 ¥ 168,200	7-1110-0123 ¥ 178,200	7-1110-0124 ¥ 202,600
	5段	7-1110-0125 ¥ 121,100	7-1110-0126 ¥ 140,100	7-1110-0127 ¥ 152,100	7-1110-0128 ¥ 170,600	7-1110-0129 ¥ 182,600	7-1110-0130 ¥ 199,600	7-1110-0131 ¥ 212,100	7-1110-0132 ¥ 242,600
1,630 CPPK2464	4段	7-1110-0133 ¥ 108,800	7-1110-0134 ¥ 124,000	7-1110-0135 ¥ 133,600	7-1110-0136 ¥ 148,400	7-1110-0137 ¥ 158,000	7-1110-0138 ¥ 171,600	7-1110-0139 ¥ 181,600	7-1110-0140 ¥ 206,000
	5段	7-1110-0141 ¥ 124,500	7-1110-0142 ¥ 143,500	7-1110-0143 ¥ 155,500	7-1110-0144 ¥ 174,000	7-1110-0145 ¥ 186,000	7-1110-0146 ¥ 203,000	7-1110-0147 ¥ 215,500	7-1110-0148 ¥ 246,000
1,830 CPPK2472	4段	7-1110-0149 ¥ 109,800	7-1110-0150 ¥ 125,000	7-1110-0151 ¥ 134,600	7-1110-0152 ¥ 149,400	7-1110-0153 ¥ 159,000	7-1110-0154 ¥ 172,600	7-1110-0155 ¥ 182,600	7-1110-0156 ¥ 207,000
	5段	7-1110-0157 ¥ 125,500	7-1110-0158 ¥ 144,500	7-1110-0159 ¥ 156,500	7-1110-0160 ¥ 175,000	7-1110-0161 ¥ 187,000	7-1110-0162 ¥ 204,000	7-1110-0163 ¥ 216,500	7-1110-0164 ¥ 247,000
2,140 CPPK2484	4段	7-1110-0165 ¥ 117,000	7-1110-0166 ¥ 132,200	7-1110-0167 ¥ 141,800	7-1110-0168 ¥ 156,600	7-1110-0169 ¥ 166,200	7-1110-0170 ¥ 179,800	7-1110-0171 ¥ 189,800	7-1110-0172 ¥ 214,200
	5段	7-1110-0173 ¥ 132,700	7-1110-0174 ¥ 151,700	7-1110-0175 ¥ 163,700	7-1110-0176 ¥ 182,200	7-1110-0177 ¥ 194,200	7-1110-0178 ¥ 211,200	7-1110-0179 ¥ 223,700	7-1110-0180 ¥ 254,200



② キャンブロ 460ベンチ型 移動カムシェルビングセット 4段 (奥行460mm) <DKY-96>

高さ	間口	610	760	910	1,070	1,220	1,380	1,520	1,820
		CPSK1824V1	CPSK1830V1	CPSK1836V1	CPSK1842V1	CPSK1848V1	CPSK1854V1	CPSK1860V1	CPSK1872V1
890 CPMPK1835	4段	7-1110-0201 ¥ 142,200	7-1110-0202 ¥ 155,000	7-1110-0203 ¥ 162,200	7-1110-0204 ¥ 176,600	7-1110-0205 ¥ 181,800	7-1110-0206 ¥ 196,200	7-1110-0207 ¥ 206,200	7-1110-0208 ¥ 225,400
1,500 CPMPK1859	4段	7-1110-0209 ¥ 153,200	7-1110-0210 ¥ 166,000	7-1110-0211 ¥ 173,200	7-1110-0212 ¥ 187,600	7-1110-0213 ¥ 192,800	7-1110-0214 ¥ 207,200	7-1110-0215 ¥ 217,200	7-1110-0216 ¥ 236,400
1,700 CPMPK1867	4段	7-1110-0217 ¥ 156,800	7-1110-0218 ¥ 169,600	7-1110-0219 ¥ 176,800	7-1110-0220 ¥ 191,200	7-1110-0221 ¥ 196,400	7-1110-0222 ¥ 210,800	7-1110-0223 ¥ 220,800	7-1110-0224 ¥ 240,000
1,910 CPMPK1875	4段	7-1110-0225 ¥ 157,800	7-1110-0226 ¥ 170,600	7-1110-0227 ¥ 177,800	7-1110-0228 ¥ 192,200	7-1110-0229 ¥ 197,400	7-1110-0230 ¥ 211,800	7-1110-0231 ¥ 221,800	7-1110-0232 ¥ 241,000

■付属キャスター  
自在キャスター  
ストッパー付  
CPMCWB×4個  
P.1111参照

③ キャンブロ 540ベンチ型 移動カムシェルビングセット 4段 (奥行540mm) <DKY-97>

高さ	間口	610	760	910	1,070	1,220	1,380	1,520	1,820
		CPSK2124V1	CPSK2130V1	CPSK2136V1	CPSK2142V1	CPSK2148V1	CPSK2154V1	CPSK2160V1	CPSK2172V1
1,500 CPMPK2159	4段	7-1110-0301 ¥ 160,800	7-1110-0302 ¥ 175,600	7-1110-0303 ¥ 184,000	7-1110-0304 ¥ 200,400	7-1110-0305 ¥ 206,800	7-1110-0306 ¥ 223,200	7-1110-0307 ¥ 234,400	7-1110-0308 ¥ 256,800
1,700 CPMPK2167	4段	7-1110-0309 ¥ 164,400	7-1110-0310 ¥ 179,200	7-1110-0311 ¥ 187,600	7-1110-0312 ¥ 204,000	7-1110-0313 ¥ 210,400	7-1110-0314 ¥ 226,800	7-1110-0315 ¥ 238,000	7-1110-0316 ¥ 260,400
1,910 CPMPK2175	4段	7-1110-0317 ¥ 165,400	7-1110-0318 ¥ 180,200	7-1110-0319 ¥ 188,600	7-1110-0320 ¥ 205,000	7-1110-0321 ¥ 211,400	7-1110-0322 ¥ 227,800	7-1110-0323 ¥ 239,000	7-1110-0324 ¥ 261,400

④ キャンブロ 610ベンチ型 移動カムシェルビングセット 4段 (奥行610mm) <DKY-98>

高さ	間口	610	760	910	1,070	1,220	1,380	1,520	1,820
		CPSK2424V1	CPSK2430V1	CPSK2436V1	CPSK2442V1	CPSK2448V1	CPSK2454V1	CPSK2460V1	CPSK2472V1
890 CPMPK2435	4段	7-1110-0401 ¥ 151,600	7-1110-0402 ¥ 166,800	7-1110-0403 ¥ 176,400	7-1110-0404 ¥ 191,200	7-1110-0405 ¥ 200,800	7-1110-0406 ¥ 214,400	7-1110-0407 ¥ 224,400	7-1110-0408 ¥ 248,800
1,500 CPMPK2459	4段	7-1110-0409 ¥ 162,600	7-1110-0410 ¥ 177,800	7-1110-0411 ¥ 187,400	7-1110-0412 ¥ 202,200	7-1110-0413 ¥ 211,800	7-1110-0414 ¥ 225,400	7-1110-0415 ¥ 235,400	7-1110-0416 ¥ 259,800
1,700 CPMPK2467	4段	7-1110-0417 ¥ 166,400	7-1110-0418 ¥ 181,600	7-1110-0419 ¥ 191,200	7-1110-0420 ¥ 206,000	7-1110-0421 ¥ 215,600	7-1110-0422 ¥ 229,200	7-1110-0423 ¥ 239,200	7-1110-0424 ¥ 263,600
1,910 CPMPK2475	4段	7-1110-0425 ¥ 167,400	7-1110-0426 ¥ 182,600	7-1110-0427 ¥ 192,200	7-1110-0428 ¥ 207,000	7-1110-0429 ¥ 216,600	7-1110-0430 ¥ 230,200	7-1110-0431 ¥ 240,200	7-1110-0432 ¥ 264,600

棚・フタ

棚・シェルフ

配膳車

専用カート類

キッチンフタ

サービスフタ

台車・カート



キャンブロ カムシェルビング プレミアムシリーズ オプションパーツ

**① フェンシング シングルレベル  
トラバースフェンスセット**  
(前後方落下防止用) <DKY-11>

		間口 (mm)	セット内容		
			ブラケット	ロッド	
7-1111-0101	CPFL241	610用	2個	1個	¥4,000
7-1111-0102	CPFL301	760用	2個	1個	¥4,200
7-1111-0103	CPFL361	910用	2個	1個	¥4,500
7-1111-0104	CPFL421	1,070用	3個	1個	¥4,800
7-1111-0105	CPFL481	1,220用	3個	1個	¥5,200
7-1111-0106	CPFL541	1,380用	4個	1個	¥5,600
7-1111-0107	CPFL601	1,530用	4個	1個	¥5,900
7-1111-0108	CPFL721	1,830用	5個	1個	¥6,500

●背の低いもの向き。

**② フェンシング エンドフェンスセット**  
(側面落下防止用) <DKY-10>

		奥行 (mm)	セット内容		
			ブラケット	ロッド	
7-1111-0201	CPFE14	360用	2個	2個	¥4,000
7-1111-0202	CPFE18	460用	2個	2個	¥4,300
7-1111-0203	CPFE21	540用	2個	2個	¥4,500
7-1111-0204	CPFE24	610用	2個	2個	¥4,800

フェンシング(カムシェルビング用落下防止ガード)  
 材質:ブラケット/ポリプロピレン  
 ロッド/酸化被膜付アルミ棒

**④ ダネッジスタンド <DKY-09>**

		奥行	
7-1111-0401	CPDS14H6	360用	¥14,200
7-1111-0402	CPDS18H6	460用	¥14,700
7-1111-0403	CPDS21H6	540用	¥15,000
7-1111-0404	CPDS24H6	610用	¥15,400

●棚のしなりを抑え耐荷重をあげることができます。  
 シェルフの最下段にセットすれば、450kgまでの重さをかけることができます。(間口1,380mm~1,830mmのシェルフに使用)

**⑥ コーナーコネクタセット  
(2ヶ組) CPCC1**

<DKY-05> 7-1111-0601 ¥1,100  
 ●コーナーコネクタを使って、2台目のユニットを90度の角度でつなげることができます。コーナーコネクタセットには右用と左用が入っていて、シェルフごとに1セットが必要です。

コーナーコネクタの取り付け

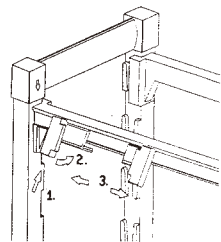

1台目のトラバースにコーナーコネクタをはめ込み両サイドにスライドさせてください。

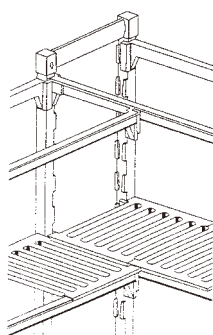

コーナーコネクタに2台目のトラバースをはめ込みシェルフプレートをセットしてください。

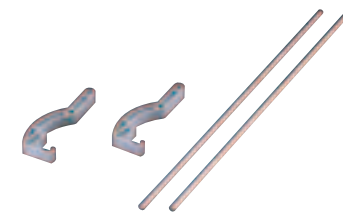

フェンシング ダブルレベルトラバースフェンスセット使用例

**③ フェンシング ダブルレベル  
トラバースフェンスセット**  
(前後方落下防止用) <DKY-12>

		間口 (mm)	セット内容		
			ブラケット	ロッド	
7-1111-0301	CPFL242	610用	2個	2個	¥5,200
7-1111-0302	CPFL302	760用	2個	2個	¥5,800
7-1111-0303	CPFL362	910用	2個	2個	¥6,300
7-1111-0304	CPFL422	1,070用	3個	2個	¥7,000
7-1111-0305	CPFL482	1,220用	4個	2個	¥7,500
7-1111-0306	CPFL542	1,380用	4個	2個	¥8,200
7-1111-0307	CPFL602	1,530用	4個	2個	¥8,800
7-1111-0308	CPFL722	1,830用	5個	2個	¥10,000

●背の高いもの向き。



**⑤ IDタグ CSID3**

<DKY-15> 7-1111-0501 ¥450  
 76.2×25.4  
 ●トラバースに簡単にはまるので、保管品の見分けが容易にでき、整理整頓に役立ちます。

コーナー連結も可能です。



コーナーユニットとU型ユニット

各シェルフ毎に1組のコーナーコネクタを使って、カムシェルビングのユニットを基本ユニットに90°の角度で取り付けます。U型のシェルフをつくるには、各シェルフの両端にコーナーコネクタをつけて2つの基本ユニット間にシェルフを取り付けます。コーナーコネクタは最初のユニットのトラバースに簡単にはまります。トラバースは、ポストのダブテイルに取り付ける要領で、コーナーユニットのダブテイルに簡単にはまります。

**⑦ キャンブロ  
カムシェルビング用  
プレミアムキャスター  
CPMCWB (2個組)**

<DKY-99> 7-1111-0701 ¥27,900  
 キャスター:φ127mm 自在・ストッパー付  
 ●移動・軸回転を両方を完全ロックします。

**⑧ キャンブロ  
カムシェルビング用  
自在キャスター  
ストッパー付 (2ヶ組)**

<DKY-06> 7-1111-0801 ¥19,800  
 キャスター:φ127mm  
 ●ストッパー付なので止めた場所で動かないので安定しています。

**⑨ キャンブロ  
カムシェルビング用  
自在キャスター (2ヶ組)**

<DKY-07> 7-1111-0901 ¥17,200  
 キャスター:φ127mm  
 ●狭いコーナーの多い所で便利です。

**⑩ キャンブロ  
カムシェルビング用  
固定キャスター (2ヶ組)**

<DKY-08> 7-1111-1001 ¥17,200  
 キャスター:φ127mm  
 ●直進性が良く安定した移動ができます。

**Trust** **トラスト シェルビングセット** • 一体成型で衛生的な広々とした棚板は丈夫で滑りにくく3辺のガードで物の落下を防止します。

①~③  
積載荷重:360kg  
材質:アルミニウム/ポリプロピレン



3711

3713



3712

3714



① **トラスト シェルビングセット 4段**

〈KTL-63〉

	棚間口	棚間隔			
7-1112-0101	3711	892×508×H1,160	770	300	¥62,700
7-1112-0102	3713	892×508×H1,800	770	520	¥70,300



② **トラスト シェルビングセット 5段**

〈KTL-64〉

	棚間口	棚間隔			
7-1112-0201	3712	892×508×H1,500	770	300	¥78,900
7-1112-0202	3714	892×508×H1,800	770	375	¥87,300



③ **トラスト シェルビングセット 6段 3715**

〈KTL-65〉 **7-1112-0301 ¥104,500**

892×508×H1,840  
棚間口:770  
棚間隔:300



④ **セキスイ TS折りたたみラック 1800**

〈HSK-02〉 **7-1112-0401 ¥46,000**

915(有効内寸810)×450×H1,805  
折りたたみ時:915×75×H2,050  
耐荷質量:100kg(棚板1枚当り)  
材質:スチール(メラミン焼付塗装)  
●組立て、解体が不要な一体構造。ワンタッチセッティングで、現場での施工時間が大幅に短縮できます。



⑤ **サンコー プラスチック棚L (ポリプロピレン)**

〈HTN-01〉 **7-1112-0501 ¥63,850**

1,200×450×H1,796  
棚板:1,200×450 4枚  
脚:H490 12本  
耐荷質量:120kg(棚板1枚当り)



⑥ **サンコー プラスチック棚N (ポリプロピレン)**

〈HTN-02〉 **7-1112-0601 ¥46,980**

900×450×H1,820  
棚板:900×450 5枚  
脚:H370 16本  
耐荷質量:120kg(棚板1枚当り)

■組立て方法

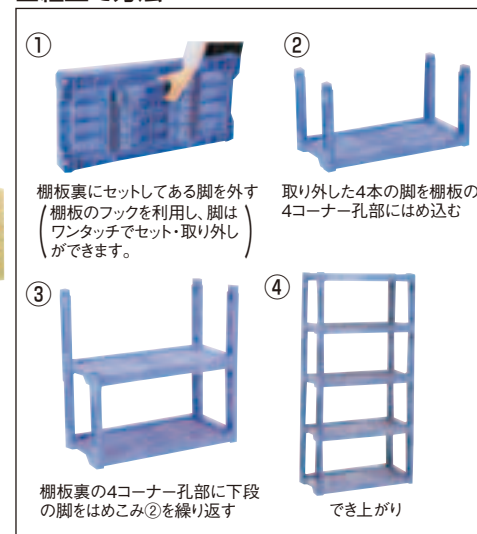

**CAMBRO** スロットトップタイプ(溝つきトップ)ダニッジラック

床に直置きできない梱包食材の開封作業や、一時保管など荷置き台として最適です。

乾燥、冷蔵、冷凍用に最適です。たいへん頑丈なポリエチレン製で、さび付いたりしません。最大積載量、DRS300とDRS360タイプは680kgまで(4本の脚)、DRS480タイプは1,360kgまでです。(6本の脚で最大積載量をしっかりと支えます。)ざらざらした表面で、掃除もしやすく、スチーム洗ひもできます。組み立ての必要はなく、すぐ御使用になれます。

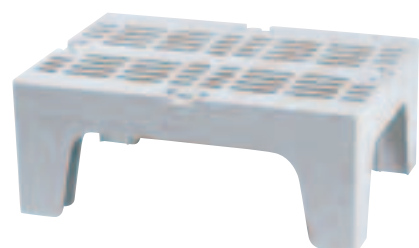

⑦ **キャンプロ ダニッジラック スロットトップタイプ S** 〈HDN-02〉

		サイズ	最大積載量(kg)	
7-1112-0701	DRS-300	760×535×H 300	680	¥54,000
7-1112-0702	DRS-360	915×535×H 300	680	¥58,000
7-1112-0703	DRS-480	1,220×535×H 300	1,360	¥70,000

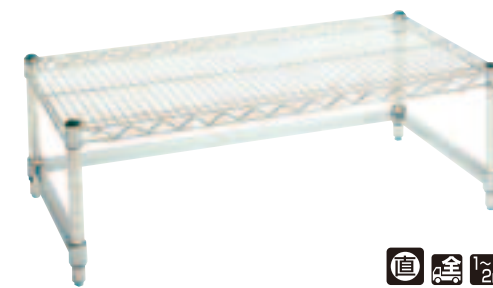

⑧ **スーパータイプ ダンネージラック** 〈HDV-07〉

		高さ	
7-1112-0801	PCMS610	605×460×300	¥29,200
7-1112-0802	PCMS760	758×460×300	¥31,600
7-1112-0803	PCMS910	910×460×300	¥33,800
7-1112-0804	PCLS610	605×613×300	¥32,100
7-1112-0805	PCLS760	758×613×300	¥36,200
7-1112-0806	PCLS910	910×613×300	¥39,100

材質:クロームメッキ、クリアコーティング仕上げ(防錆加工)。



**TKGワイヤーシェルフ**

収納・搬送のトータルシステムのサポート。  
**TKGワイヤーシェルフは機能性、安全性、経済性に優れた製品です。**

- 組立ては早くて簡単です。ボルトやナットは使わず、工具なしで組立てが可能です。
- 収納する物品の変化等に対しても、組み替えも1インチ(25.4mm)刻みの柱に合わせて棚の増減が簡単に調整できます。

材質: 棚板 スチールニッケルクロームメッキ  
 柱 スチールニッケルクロームメッキ(クリアコーティング付)  
 ※棚1枚にテーパーが8ヶ(4組)付属されます。



セット例  
 S1800シリーズ  
 P63C-4本  
 S1848C-4段

**TKGワイヤーシェルフ**

**① S1800シリーズ(奥行460mm)セット**  
 (HWI-06)

高さ(mm)		460×760	460×1,220	460×1,520	460×1,820
1,390	4段	7-1113-0101 ¥44,400	7-1113-0102 ¥59,200	7-1113-0103 ¥69,200	7-1113-0104 ¥77,200
	5段	7-1113-0105 ¥52,700	7-1113-0106 ¥71,200	7-1113-0107 ¥83,700	7-1113-0108 ¥93,700
1,590	4段	7-1113-0109 ¥46,000	7-1113-0110 ¥60,800	7-1113-0111 ¥70,800	7-1113-0112 ¥78,800
	5段	7-1113-0113 ¥54,300	7-1113-0114 ¥72,800	7-1113-0115 ¥85,300	7-1113-0116 ¥95,300
1,900	4段	7-1113-0117 ¥48,000	7-1113-0118 ¥62,800	7-1113-0119 ¥72,800	7-1113-0120 ¥80,800
	5段	7-1113-0121 ¥56,300	7-1113-0122 ¥74,800	7-1113-0123 ¥87,300	7-1113-0124 ¥97,300

**② S2400シリーズ(奥行610mm)セット**  
 (HWI-07)

高さ(mm)		610×1,220	610×1,520
1,390	4段	7-1113-0201 ¥75,200	7-1113-0202 ¥89,200
	5段	7-1113-0203 ¥91,200	7-1113-0204 ¥108,700
1,590	4段	7-1113-0205 ¥76,800	7-1113-0206 ¥90,800
	5段	7-1113-0207 ¥92,800	7-1113-0208 ¥110,300
1,900	4段	7-1113-0209 ¥78,800	7-1113-0210 ¥92,800
	5段	7-1113-0211 ¥94,800	7-1113-0212 ¥112,300

**③ パーツ単品**(HWI-01)

**S1800シリーズ・S2400シリーズ柱1本**

7-1113-0301	P54C	φ25×1,390	¥2,800
7-1113-0302	P63C	φ25×1,590	¥3,200
7-1113-0303	P74C	φ25×1,900	¥3,700

**S1800シリーズ(奥行460mm)棚1段**(HWI-01)

7-1113-0304	S1830C	460×760	¥8,300
7-1113-0305	S1848C	460×1,220	¥12,000
7-1113-0306	S1860C	460×1,520	¥14,500
7-1113-0307	S1872C	460×1,820	¥16,500

**S2400シリーズ(奥行610mm)棚1段**

7-1113-0308	S2448C	610×1,220	¥16,000
7-1113-0309	S2460C	610×1,520	¥19,500

**Point**

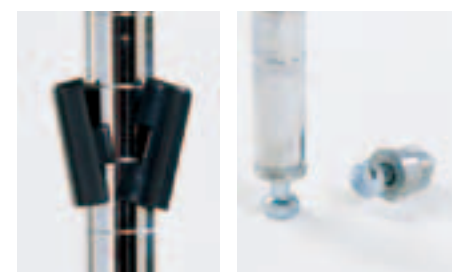

- 柱の溝にテーパーを合わせてセットするだけで棚受ができる簡単な組立てです。
- アジャスターにより微妙な高さ調整が可能です。

**TKGワイヤーシェルフ オプションパーツ**



**④ キャスター**(HWI-02)

ストッパー無し

7-1113-0401	R-100	φ100	¥7,000
7-1113-0402	R-125	φ125	¥7,400

ストッパー付き

7-1113-0403	R-100S	φ100	¥7,400
7-1113-0404	R-125S	φ125	¥7,900

材質: ポリウレタン製

- キャスターを柱に取り付けるだけで移動、搬送用に使用範囲を広げることができます。

※柱に付属のアジャスター(高さ調整)を取り付けた後のキャスターへの変更は出来ません。

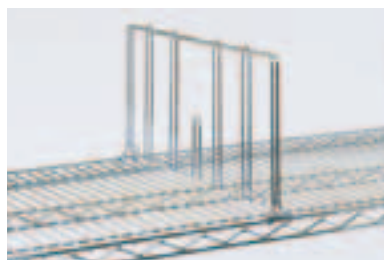

**⑤ ディバイダー**(間仕切り)  
**AD824C**(S2400シリーズ用)

(HWI-03) 7-1113-0501 ¥2,900

奥行610×高さ220

- 各段の棚、あるいは特定の棚だけを間仕切りしたい時に使用します。物品の区分け、整理保管にとっても便利です。



**⑥ バックレッジ**(間口用)(HWI-04)

7-1113-0601	AL430C	760×H110	¥1,600
7-1113-0602	AL448C	1,220×H110	¥2,300
7-1113-0603	AL460C	1,520×H110	¥2,700
7-1113-0604	AL472C	1,820×H110	¥3,300

- 物品が落ちたりしないように、後面または前面に差し込みます。

**⑦ サイドレッジ**(奥行用)(HWI-05)

7-1113-0701	AL418C	(S1800シリーズ用)	¥1,100
			奥行460×高さ110
7-1113-0702	AL424C	(S2400シリーズ用)	¥1,300
			奥行610×高さ110

- 物品が落ちたり、隣り合わせの物と混合しないように、左右サイドに差し込みます。

# Luminous Premium

ルミナスシリーズ史上最高の品質と美しさ。



## ルミナス プレミアムライン

- 柱は5目盛りごとに二重ラインが設けてあります。組み立て時の目安として大変便利な仕様になっています。
  - クリアコーティングで、水廻りでも安心な防錆加工済み。
- ※棚板の組み合わせは自由にできます。  
※各、別売ですので、御注文の際、御希望の棚の段数など御指定ください。  
柱径:φ25  
材質:棚・柱/スチール(スズメッキ) スリーブ/ABS樹脂  
棚板1枚当たりの耐荷重:ワイヤータイプ/約90kg ソリッドタイプ/約120kg



### ルミナス史上最高の錆びにくさ

ルミナスプレミアムラックは、スチールにサビに強いスズメッキを施し、さらにクリアコーティングで仕上げています。この構造により、従来のクロームメッキよりも5倍、サビに強く水周りでの使用も安心。長期間に渡って、美しいままお使いいただけます。

※塩水噴霧試験168時間をクリアしています。

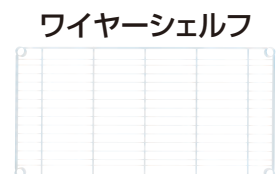

ワイヤーシェルフ  
1枚あたりの耐荷重 **90kg**

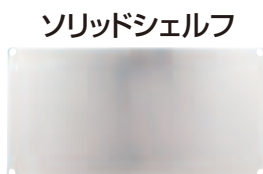

ソリッドシェルフ  
1枚あたりの耐荷重 **120kg**

用途に合わせて  
選べる  
2種類の棚板

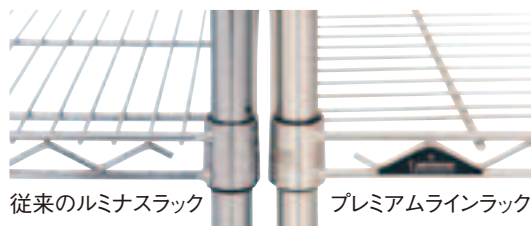

従来のルミナスラック

プレミアムラインラック

### 美しい銀白色の色調と品のある質感

控えめな光沢と品のあるたたずまいは、従来のシルバー色のラックとは一線を画す美しさと存在感です。



スチールのスズメッキ加工の表面に、さらにクリアコーティング(防サビ加工)が施されています。



ルミナスシリーズのポールには5目盛りごとに二重ラインが設けてあります。組み立て時の目安として大変便利な仕様となっております。

ワイヤーシェルフラックセット

ソリッドシェルフラックセット



## ワイヤーシェルフラックセット (シェルフ用取付スリーブ付)

棚のみ(1枚)	② SSM6045 610×460 <HLM-74> B	③ SSM7645 760×460 <HLM-75> B	④ SSM9045 915×460 <HLM-76> B	⑤ SSM1245 1,215×460 <HLM-77> B
① 柱のみ(1本) <HLM-73> B	7-1114-0201 ¥ 5,100	7-1114-0301 ¥ 6,800	7-1114-0401 ¥ 7,800	7-1114-0501 ¥ 9,700
25P090-S φ25×925 7-1114-0101 ¥2,300	3段 7-1114-0202 ¥24,500	7-1114-0302 ¥29,600	7-1114-0402 ¥32,600	7-1114-0502 ¥38,300
25P120-S φ25×1,225 7-1114-0102 ¥3,300	4段 7-1114-0203 ¥33,600	7-1114-0303 ¥40,400	7-1114-0403 ¥44,400	7-1114-0503 ¥52,000
25P150-S φ25×1,530 7-1114-0103 ¥3,500	4段 7-1114-0204 ¥34,400	7-1114-0304 ¥41,200	7-1114-0404 ¥45,200	7-1114-0504 ¥52,800
25P170-S φ25×1,760 7-1114-0104 ¥3,900	5段 7-1114-0205 ¥41,100	7-1114-0305 ¥49,600	7-1114-0405 ¥54,600	7-1114-0505 ¥64,100

## ソリッドシェルフラックセット (シェルフ用取付スリーブ付)

棚のみ(1枚)	⑥ SSM6045-SO 610×460 <HLM-78> B	⑦ SSM7645-SO 760×460 <HLM-79> B	⑧ SSM9045-SO 915×460 <HLM-80> B	⑨ SSM1245-SO 1,215×460 <HLM-81> B
① 柱のみ(1本) <HLM-73> B	7-1114-0601 ¥ 9,700	7-1114-0701 ¥10,700	7-1114-0801 ¥11,700	7-1114-0901 ¥13,600
25P090-S φ25×925 7-1114-0101 ¥2,300	3段 7-1114-0602 ¥38,300	7-1114-0702 ¥41,300	7-1114-0802 ¥44,300	7-1114-0902 ¥50,000
25P120-S φ25×1,225 7-1114-0102 ¥3,300	4段 7-1114-0603 ¥52,000	7-1114-0703 ¥56,000	7-1114-0803 ¥60,000	7-1114-0903 ¥67,600
25P150-S φ25×1,530 7-1114-0103 ¥3,500	4段 7-1114-0604 ¥52,800	7-1114-0704 ¥56,800	7-1114-0804 ¥60,800	7-1114-0904 ¥68,400
25P170-S φ25×1,760 7-1114-0104 ¥3,900	5段 7-1114-0605 ¥64,100	7-1114-0705 ¥69,100	7-1114-0805 ¥74,100	7-1114-0905 ¥83,600

## ⑩ ルミナス レギュラー ワイヤーホームラック用ナイロンキャスター (2ヶ組)

- 7-1114-1001 IHL-CSL2P ストッパー付 ¥1,050
  - 7-1114-1002 IHL-CSN2P ストッパー無し ¥900
- キャスター径:φ68



## ⑪ ルミナス レギュラー ワイヤーホームラック用ゴムキャスター (2ヶ組)

- 7-1114-1101 IHL-GCL075 φ75 ¥1,750
- 7-1114-1102 IHL-GCL100 φ100 ¥2,500

材質:ポリウレタン製  
●キャスターをポールに取り付けるだけで移動や搬送に使用範囲を広げることができます。

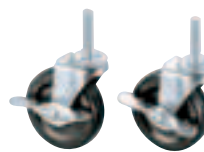



# Luminous

ルミナス スチールワイヤーラックシリーズ



スチールのクロームメッキ加工の表面に、さらにクリアコーティング(防錆加工)が施されています。

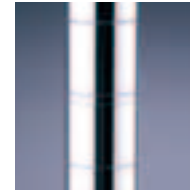

ルミナスシリーズのボールには5目盛りごとに二重ラインが設けてあります。組み立て時の目安として大変便利な仕様となっております。

あくまでもタフ、どこまでもヘビー。プロユースで磨かれた、実力派のアイテム。無駄を省いた究極のシンプル美を実現！限られた空間をシンプルに演出します。



標準アジャスター

**注意!** 棚単品でご注文の場合スリーブは別売となります。

奥行460mmシリーズ

棚のみ(1枚)	奥行460mmシリーズ					
	③ SR6045 610×460 <HLM-84>	④ SR7645 760×460 <HLM-85>	⑤ SR9045 915×460 <HLM-86>	⑥ SR1245 1,215×460 <HLM-87>	⑦ SR1545 1,520×460 <HLM-88>	⑧ SR1845 1,825×460 <HLM-89>
② スリーブのみ(4組) <HLM-83>	7-1115-0301	7-1115-0401	7-1115-0501	7-1115-0601	7-1115-0701	7-1115-0801
	¥ 3,900	¥ 4,400	¥ 4,800	¥ 7,200	¥ 8,800	¥ 9,900
① 柱のみ(1本) <HLM-82>	IHL-SLV4S	IHL-SLV4S	IHL-SLV4S	IHL-SLV4S	IHL-SLV4S	IHL-SLV4S
	7-1115-0201	7-1115-0201	7-1115-0201	7-1115-0201	7-1115-0201	7-1115-0201
	¥ 300	¥ 300	¥ 300	¥ 300	¥ 300	¥ 300
25P120 φ25×1,210	4段	7-1115-0302	7-1115-0402	7-1115-0502	7-1115-0602	7-1115-0702
		¥24,400	¥26,400	¥28,000	¥37,600	¥44,000
7-1115-0101	5段	7-1115-0303	7-1115-0403	7-1115-0503	7-1115-0603	7-1115-0703
		¥28,600	¥31,100	¥33,100	¥45,100	¥53,100
25P150 φ25×1,510	4段	7-1115-0304	7-1115-0404	7-1115-0504	7-1115-0604	7-1115-0704
		¥25,200	¥27,200	¥28,800	¥38,400	¥44,800
7-1115-0102	5段	7-1115-0305	7-1115-0405	7-1115-0505	7-1115-0605	7-1115-0705
		¥29,400	¥31,900	¥33,900	¥45,900	¥53,900
25P180 φ25×1,790	4段	7-1115-0306	7-1115-0406	7-1115-0506	7-1115-0606	7-1115-0706
		¥26,400	¥28,400	¥30,000	¥39,600	¥46,000
7-1115-0103	5段	7-1115-0307	7-1115-0407	7-1115-0507	7-1115-0607	7-1115-0707
		¥30,600	¥33,100	¥35,100	¥47,100	¥55,100

奥行610mmシリーズ

棚のみ(1枚)	奥行610mmシリーズ			
	⑨ SR9060 915×610 <HLM-90>	⑩ SR1260 1,215×610 <HLM-91>	⑪ SR1560 1,520×610 <HLM-92>	⑫ SR1860 1,825×610 <HLM-93>
② スリーブのみ(4組) <HLM-83>	7-1115-0901	7-1115-1001	7-1115-1101	7-1115-1201
	¥ 7,200	¥ 8,800	¥ 11,200	¥ 15,300
① 柱のみ(1本) <HLM-82>	IHL-SLV4S	IHL-SLV4S	IHL-SLV4S	IHL-SLV4S
	7-1115-0201	7-1115-0201	7-1115-0201	7-1115-0201
	¥ 300	¥ 300	¥ 300	¥ 300
25P120 φ25×1,210	4段	7-1115-0902	7-1115-1002	7-1115-1102
		¥37,600	¥44,000	¥53,600
7-1115-0101	5段	7-1115-0903	7-1115-1003	7-1115-1103
		¥45,100	¥53,100	¥65,100
25P150 φ25×1,510	4段	7-1115-0904	7-1115-1004	7-1115-1104
		¥38,400	¥44,800	¥54,400
7-1115-0102	5段	7-1115-0905	7-1115-1005	7-1115-1105
		¥45,900	¥53,900	¥65,900
25P180 φ25×1,790	4段	7-1115-0906	7-1115-1006	7-1115-1106
		¥39,600	¥46,000	¥55,600
7-1115-0103	5段	7-1115-0907	7-1115-1007	7-1115-1107
		¥47,100	¥55,100	¥67,100

奥行915mmシリーズ

棚のみ(1枚)	奥行915mmシリーズ
	⑬ SR1890 1,825×915 <HLM-94>
② スリーブのみ(4組) <HLM-83>	7-1115-1301
	¥ 19,300
① 柱のみ(1本) <HLM-82>	IHL-SLV4S
	7-1115-0201
	¥ 300
25P120 φ25×1,210	4段
	7-1115-1302
	¥ 86,000
7-1115-0101	5段
	7-1115-1303
	¥105,600
25P150 φ25×1,510	4段
	7-1115-1304
	¥ 86,800
7-1115-0102	5段
	7-1115-1305
	¥106,400
25P180 φ25×1,790	4段
	7-1115-1306
	¥ 88,000
7-1115-0103	5段
	7-1115-1307
	¥107,600

**N** ルミナス レギュラー ワイヤーホームラック

- 棚1枚あたりの耐荷重、約250kg
- 柱は5目盛りごとに二重ラインが設けてあります。組み立ての時の目安として大変便利な仕様になっています。
- クリアコーティングで、水回りでも安心な防錆加工済み。 ※棚板の組み合わせは自由にできます。
- ※各、別売ですので、御注文の際、御希望の棚の段数など御指定ください。

柱径:φ25  
材質:棚・柱/スチール(クロームメッキ) スリーブ/ABS樹脂  
棚板1枚あたりの耐荷重:約250kg  
ラック全体の耐荷重:約500kg



水に強くサビにくい美しさ長持ち



組み立て簡単 ネジ・クギ不要

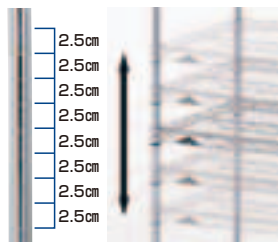

2.5cmピッチ高さ調節可能



棚耐荷重250kg 抜群の強度

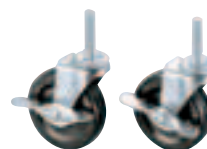

**15** ルミナス レギュラー ワイヤーホームラック用 ゴムキャスター(2ヶ組)

7-1115-1501	IHL-GCL075	φ 75	¥1,750
7-1115-1502	IHL-GCL100	φ100	¥2,500

材質:ポリウレタン製  
●キャスターをボールに取り付けるだけで移動や搬送にと使用範囲を広げることができます。

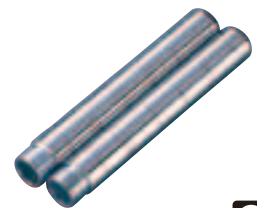

**16** ルミナス レギュラー ワイヤーホームラック用 延長用ポール(2本セット)

7-1115-1601	ADD-P2515	160	¥1,500
7-1115-1602	ADD-P2530	310	¥1,900
7-1115-1603	ADD-P2545	465	¥2,250
7-1115-1604	ADD-P2560	615	¥2,700
7-1115-1605	ADD-P2590	895	¥3,250

柱径:φ25  
材質:スチール(クロームメッキ)  
●延長用ポールです。

**14** ルミナス レギュラー ワイヤーホームラック用 ナイロンキャスター(2ヶ組)

7-1115-1401	IHL-CSL2P	ストッパー付	¥1,050
7-1115-1402	IHL-CSN2P	ストッパー無し	¥ 900

キャスター径:φ68









ERECTA

ステンレス エレクターシェルフ

●棚板、柱ともSUS304ステンレスを使用しているため、サビに強く湿気や塩分の気になる場所でも優れた機能と強さを発揮します。



ステンレス エレクターシェルフ

柱・棚パーツ単品

※棚1枚にテーバーが8ヶ(4組)付属されます。  
 ※棚板の組み合わせは自由にできます。  
 ※各、別売ですので、御注文の際、御希望の棚の段数など御指定ください。  
 ※オプションパーツはP.1121を参照にしてください。

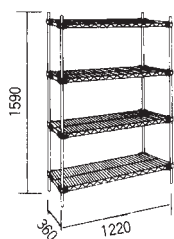

セット例  
 PS 1590—4本  
 SAS1220—4段

		③SSSシリーズ(奥行310mm)セット<HEL-31> <input type="checkbox"/>			④SASシリーズ(奥行360mm)セット<HEL-32> <input type="checkbox"/>		
②棚のみ(1枚) <HEL-02> <input type="checkbox"/>	①柱のみ(1本) <HEL-02> <input type="checkbox"/>	SSS910 307×910	SSS1220 307×1,212	SSS1520 307×1,518	SAS910 359×910	SAS1220 359×1,212	SAS1520 359×1,518
		7-1119-0201 ¥16,900	7-1119-0202 ¥20,800	7-1119-0203 ¥25,700	7-1119-0204 ¥18,500	7-1119-0205 ¥23,400	7-1119-0206 ¥28,700
PS1390 φ25×1,384	4段	7-1119-0301 ¥85,200	7-1119-0302 ¥100,800	7-1119-0303 ¥120,400	7-1119-0401 ¥91,600	7-1119-0402 ¥111,200	7-1119-0403 ¥132,400
	5段	7-1119-0101 ¥4,400	7-1119-0304 ¥102,100	7-1119-0305 ¥121,600	7-1119-0306 ¥146,100	7-1119-0404 ¥110,100	7-1119-0405 ¥134,600
PS1590 φ25×1,587	4段	7-1119-0307 ¥88,400	7-1119-0308 ¥104,000	7-1119-0309 ¥123,600	7-1119-0407 ¥94,800	7-1119-0408 ¥114,400	7-1119-0409 ¥135,600
	5段	7-1119-0102 ¥5,200	7-1119-0310 ¥105,300	7-1119-0311 ¥124,800	7-1119-0312 ¥149,300	7-1119-0410 ¥113,300	7-1119-0411 ¥137,800
PS1900 φ25×1,892	4段	7-1119-0313 ¥92,000	7-1119-0314 ¥107,600	7-1119-0315 ¥127,200	7-1119-0413 ¥98,400	7-1119-0414 ¥118,000	7-1119-0415 ¥139,200
	5段	7-1119-0103 ¥6,100	7-1119-0316 ¥108,900	7-1119-0317 ¥128,400	7-1119-0318 ¥152,900	7-1119-0416 ¥116,900	7-1119-0417 ¥141,400
PS2200 φ25×2,197	4段	7-1119-0319 ¥96,400	7-1119-0320 ¥112,000	7-1119-0321 ¥131,600	7-1119-0419 ¥102,800	7-1119-0420 ¥122,400	7-1119-0421 ¥143,600
	5段	7-1119-0104 ¥7,200	7-1119-0322 ¥113,300	7-1119-0323 ¥132,800	7-1119-0324 ¥157,300	7-1119-0422 ¥121,300	7-1119-0423 ¥145,800

		⑤SMSシリーズ(奥行460mm)セット<HEL-33> <input type="checkbox"/>						
②棚のみ(1枚) <HEL-02> <input type="checkbox"/>	①柱のみ(1本) <HEL-02> <input type="checkbox"/>	SMS610 460×605	SMS760 460×758	SMS910 460×910	SMS1070 460×1,062	SMS1220 460×1,212	SMS1520 460×1,518	SMS1820 460×1,821
		7-1119-0207 ¥14,900	7-1119-0208 ¥17,700	7-1119-0209 ¥20,600	7-1119-0210 ¥23,400	7-1119-0211 ¥26,500	7-1119-0212 ¥34,200	7-1119-0213 ¥38,700
PS1390 φ25×1,384	4段	7-1119-0501 ¥77,200	7-1119-0502 ¥88,400	7-1119-0503 ¥100,000	7-1119-0504 ¥111,200	7-1119-0505 ¥123,600	7-1119-0506 ¥154,400	7-1119-0507 ¥172,400
	5段	7-1119-0101 ¥4,400	7-1119-0508 ¥92,100	7-1119-0509 ¥106,100	7-1119-0510 ¥120,600	7-1119-0511 ¥134,600	7-1119-0512 ¥150,100	7-1119-0513 ¥188,600
PS1590 φ25×1,587	4段	7-1119-0515 ¥80,400	7-1119-0516 ¥91,600	7-1119-0517 ¥103,200	7-1119-0518 ¥114,400	7-1119-0519 ¥126,800	7-1119-0520 ¥157,600	7-1119-0521 ¥175,600
	5段	7-1119-0102 ¥5,200	7-1119-0522 ¥95,300	7-1119-0523 ¥109,300	7-1119-0524 ¥123,800	7-1119-0525 ¥137,800	7-1119-0526 ¥153,300	7-1119-0527 ¥191,800
PS1900 φ25×1,892	4段	7-1119-0529 ¥84,000	7-1119-0530 ¥95,200	7-1119-0531 ¥106,800	7-1119-0532 ¥118,000	7-1119-0533 ¥130,400	7-1119-0534 ¥161,200	7-1119-0535 ¥179,200
	5段	7-1119-0103 ¥6,100	7-1119-0536 ¥98,900	7-1119-0537 ¥112,900	7-1119-0538 ¥127,400	7-1119-0539 ¥141,400	7-1119-0540 ¥156,900	7-1119-0541 ¥195,400
PS2200 φ25×2,197	4段	7-1119-0543 ¥88,400	7-1119-0544 ¥99,600	7-1119-0545 ¥111,200	7-1119-0546 ¥122,400	7-1119-0547 ¥134,800	7-1119-0548 ¥165,600	7-1119-0549 ¥183,600
	5段	7-1119-0104 ¥7,200	7-1119-0550 ¥103,300	7-1119-0551 ¥117,300	7-1119-0552 ¥131,800	7-1119-0553 ¥145,800	7-1119-0554 ¥161,300	7-1119-0555 ¥199,800

		⑥SBSシリーズ(奥行536mm)セット<HEL-34> <input type="checkbox"/>				⑦SLSシリーズ(奥行610mm)セット<HEL-35> <input type="checkbox"/>					
②棚のみ(1枚) <HEL-02> <input type="checkbox"/>	①柱のみ(1本) <HEL-02> <input type="checkbox"/>	SBS910 536×910	SBS1220 536×1,212	SBS1520 536×1,518	SLS610 613×605	SLS760 613×758	SLS910 613×910	SLS1070 613×1,062	SLS1220 613×1,212	SLS1520 613×1,518	SLS1820 613×1,821
		7-1119-0214 ¥23,500	7-1119-0215 ¥30,200	7-1119-0216 ¥36,300	7-1119-0217 ¥19,800	7-1119-0218 ¥24,200	7-1119-0219 ¥27,900	7-1119-0220 ¥31,200	7-1119-0221 ¥35,200	7-1119-0222 ¥43,800	7-1119-0223 ¥52,500
PS1390 φ25×1,384	4段	7-1119-0601 ¥111,600	7-1119-0602 ¥138,400	7-1119-0603 ¥162,800	7-1119-0701 ¥96,800	7-1119-0702 ¥114,400	7-1119-0703 ¥129,200	7-1119-0704 ¥142,400	7-1119-0705 ¥158,400	7-1119-0706 ¥192,800	7-1119-0707 ¥227,600
	5段	7-1119-0101 ¥4,400	7-1119-0604 ¥135,100	7-1119-0605 ¥168,600	7-1119-0606 ¥199,100	7-1119-0708 ¥116,600	7-1119-0709 ¥138,600	7-1119-0710 ¥157,100	7-1119-0711 ¥173,600	7-1119-0712 ¥193,600	7-1119-0713 ¥236,600
PS1590 φ25×1,587	4段	7-1119-0607 ¥114,800	7-1119-0608 ¥141,600	7-1119-0609 ¥166,000	7-1119-0715 ¥100,000	7-1119-0716 ¥117,600	7-1119-0717 ¥132,400	7-1119-0718 ¥145,600	7-1119-0719 ¥161,600	7-1119-0720 ¥196,000	7-1119-0721 ¥230,800
	5段	7-1119-0102 ¥5,200	7-1119-0610 ¥138,300	7-1119-0611 ¥171,800	7-1119-0612 ¥202,300	7-1119-0722 ¥119,800	7-1119-0723 ¥141,800	7-1119-0724 ¥160,300	7-1119-0725 ¥176,800	7-1119-0726 ¥196,800	7-1119-0727 ¥239,800
PS1900 φ25×1,892	4段	7-1119-0613 ¥118,400	7-1119-0614 ¥145,200	7-1119-0615 ¥169,600	7-1119-0729 ¥103,600	7-1119-0730 ¥121,200	7-1119-0731 ¥136,000	7-1119-0732 ¥149,200	7-1119-0733 ¥165,200	7-1119-0734 ¥199,600	7-1119-0735 ¥234,400
	5段	7-1119-0103 ¥6,100	7-1119-0616 ¥141,900	7-1119-0617 ¥175,400	7-1119-0618 ¥205,900	7-1119-0736 ¥123,400	7-1119-0737 ¥145,400	7-1119-0738 ¥163,900	7-1119-0739 ¥180,400	7-1119-0740 ¥200,400	7-1119-0741 ¥243,400
PS2200 φ25×2,197	4段	7-1119-0619 ¥122,800	7-1119-0620 ¥149,600	7-1119-0621 ¥174,000	7-1119-0743 ¥108,000	7-1119-0744 ¥125,600	7-1119-0745 ¥140,400	7-1119-0746 ¥153,600	7-1119-0747 ¥169,600	7-1119-0748 ¥204,000	7-1119-0749 ¥238,800
	5段	7-1119-0104 ¥7,200	7-1119-0622 ¥146,300	7-1119-0623 ¥179,800	7-1119-0624 ¥210,300	7-1119-0750 ¥127,800	7-1119-0751 ¥149,800	7-1119-0752 ¥168,300	7-1119-0753 ¥184,800	7-1119-0754 ¥204,800	7-1119-0755 ¥247,800

## サイドアップ エレクターシェルフ

- 棚板四方にレッジを施して物品の落下を防止。
- スーパーエレクターシェルフの優れた機能性とデザイン性を活かした効率的で経済的なタイプです。
- 棚板はクロームメッキ・クリアコーティング仕上げ（防錆加工）のスチールワイヤー（四方に25mm高のレッジ加工）で、柱は肉厚1.2mmのSUS430ステンレスパイプを使用し強度、耐荷重は抜群です。



## サイドアップ エレクターシェルフ

### 柱・棚パーツ単品

- ※棚1枚にテーパーが8ヶ（4組）付属されます。
- ※棚板の組合せは自由にできます。
- ※各、別売ですので、御注文の際、御希望の棚の段数など御指定ください。
- ※オプションパーツはP.1121を参照にしてください。



		③MU460シリーズ（奥行460mm）セット〈HEL-22〉							
		②棚のみ（1枚）〈HEL-18〉	MU610 460×605	MU760 460×758	MU910 460×910	MU1070 460×1,062	MU1220 460×1,212	MU1520 460×1,518	MU1820 460×1,821
①柱のみ（1本）〈HEL-17〉			7-1120-0201	7-1120-0202	7-1120-0203	7-1120-0204	7-1120-0205	7-1120-0206	7-1120-0207
			¥ 7,600	¥ 8,300	¥ 9,400	¥ 10,200	¥ 11,700	¥ 14,400	¥ 16,500
P1390 φ25×1,384	4段		7-1120-0301	7-1120-0302	7-1120-0303	7-1120-0304	7-1120-0305	7-1120-0306	7-1120-0307
			¥ 43,200	¥ 46,000	¥ 50,400	¥ 53,600	¥ 59,600	¥ 70,400	¥ 78,800
7-1120-0101	5段		7-1120-0308	7-1120-0309	7-1120-0310	7-1120-0311	7-1120-0312	7-1120-0313	7-1120-0314
			¥ 3,200	¥ 50,800	¥ 54,300	¥ 59,800	¥ 63,800	¥ 71,300	¥ 84,800
P1590 φ25×1,587	4段		7-1120-0315	7-1120-0316	7-1120-0317	7-1120-0318	7-1120-0319	7-1120-0320	7-1120-0321
			¥ 45,200	¥ 48,000	¥ 52,400	¥ 55,600	¥ 61,600	¥ 72,400	¥ 80,800
7-1120-0102	5段		7-1120-0322	7-1120-0323	7-1120-0324	7-1120-0325	7-1120-0326	7-1120-0327	7-1120-0328
			¥ 3,700	¥ 52,800	¥ 56,300	¥ 61,800	¥ 65,800	¥ 73,300	¥ 86,800
P1900 φ25×1,892	4段		7-1120-0329	7-1120-0330	7-1120-0331	7-1120-0332	7-1120-0333	7-1120-0334	7-1120-0335
			¥ 48,800	¥ 51,600	¥ 56,000	¥ 59,200	¥ 65,200	¥ 76,000	¥ 84,400
7-1120-0103	5段		7-1120-0336	7-1120-0337	7-1120-0338	7-1120-0339	7-1120-0340	7-1120-0341	7-1120-0342
			¥ 4,600	¥ 56,400	¥ 59,900	¥ 65,400	¥ 69,400	¥ 76,900	¥ 90,400
P2200 φ25×2,197	4段		7-1120-0343	7-1120-0344	7-1120-0345	7-1120-0346	7-1120-0347	7-1120-0348	7-1120-0349
			¥ 51,200	¥ 54,000	¥ 58,400	¥ 61,600	¥ 67,600	¥ 78,400	¥ 86,800
7-1120-0104	5段		7-1120-0350	7-1120-0351	7-1120-0352	7-1120-0353	7-1120-0354	7-1120-0355	7-1120-0356
			¥ 5,200	¥ 58,800	¥ 62,300	¥ 67,800	¥ 71,800	¥ 79,300	¥ 103,300

		④LUシリーズ（奥行610mm）セット〈HEL-23〉					
		②棚のみ（1枚）〈HEL-18〉	LU760 613×758	LU910 613×910	LU1070 613×1,062	LU1220 613×1,212	LU1520 613×1,518
①柱のみ（1本）〈HEL-17〉			7-1120-0208	7-1120-0209	7-1120-0210	7-1120-0211	7-1120-0212
			¥ 10,100	¥ 12,600	¥ 14,000	¥ 16,100	¥ 19,400
P1390 φ25×1,384	4段		7-1120-0401	7-1120-0402	7-1120-0403	7-1120-0404	7-1120-0405
			¥ 53,200	¥ 63,200	¥ 68,800	¥ 77,200	¥ 90,400
7-1120-0101	5段		7-1120-0406	7-1120-0407	7-1120-0408	7-1120-0409	7-1120-0410
			¥ 3,200	¥ 63,300	¥ 75,800	¥ 82,800	¥ 93,300
P1590 φ25×1,587	4段		7-1120-0411	7-1120-0412	7-1120-0413	7-1120-0414	7-1120-0415
			¥ 55,200	¥ 65,200	¥ 70,800	¥ 79,200	¥ 92,400
7-1120-0102	5段		7-1120-0416	7-1120-0417	7-1120-0418	7-1120-0419	7-1120-0420
			¥ 3,700	¥ 65,300	¥ 77,800	¥ 84,800	¥ 95,300
P1900 φ25×1,892	4段		7-1120-0421	7-1120-0422	7-1120-0423	7-1120-0424	7-1120-0425
			¥ 58,800	¥ 68,800	¥ 74,400	¥ 82,800	¥ 96,000
7-1120-0103	5段		7-1120-0426	7-1120-0427	7-1120-0428	7-1120-0429	7-1120-0430
			¥ 4,600	¥ 68,900	¥ 81,400	¥ 88,400	¥ 98,900
P2200 φ25×2,197	4段		7-1120-0431	7-1120-0432	7-1120-0433	7-1120-0434	7-1120-0435
			¥ 61,200	¥ 71,200	¥ 76,800	¥ 85,200	¥ 98,400
7-1120-0104	5段		7-1120-0436	7-1120-0437	7-1120-0438	7-1120-0439	7-1120-0440
			¥ 5,200	¥ 71,300	¥ 83,800	¥ 90,800	¥ 101,300

## スランテッドエレクターシェルフ



## スランテッド エレクターシェルフ

### 柱・棚パーツ

- ※棚1枚にテーパーが8ヶ（4組）付属されます。
- ※スーパーエレクターMSシリーズソリッドエレクターMSSシリーズとの棚の組み合わせができます。
- ※各、別売ですので、御注文の際、御希望の棚の段数など御指定ください。
- ※オプションパーツはP.1121を参照にしてください。

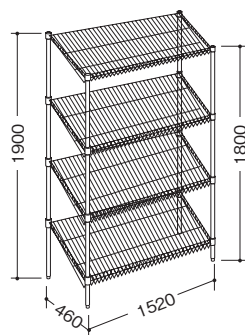

		⑦STシリーズ（奥行460mm）セット〈HEL-38〉			
		⑥棚のみ（1段）〈HEL-04〉	ST910 460×910	ST1220 460×1,212	ST1520 460×1,518
⑤柱のみ（4本組）〈HEL-04〉			7-1120-0601	7-1120-0602	7-1120-0603
			¥ 18,800	¥ 23,500	¥ 28,800
STP1390（4本組） φ25×1,390（2本） φ25×1,282（2本）	4段		7-1120-0701	7-1120-0702	7-1120-0703
			¥ 87,400	¥ 106,200	¥ 127,400
7-1120-0501	5段		7-1120-0704	7-1120-0705	7-1120-0706
			¥ 12,200	¥ 106,200	¥ 129,700
STP1590（4本組） φ25×1,587（2本） φ25×1,485（2本）	4段		7-1120-0707	7-1120-0708	7-1120-0709
			¥ 89,500	¥ 108,300	¥ 129,500
7-1120-0502	5段		7-1120-0710	7-1120-0711	7-1120-0712
			¥ 14,300	¥ 108,300	¥ 131,800
STP1900（4本組） φ25×1,892（2本） φ25×1,790（2本）	4段		7-1120-0713	7-1120-0714	7-1120-0715
			¥ 92,800	¥ 111,600	¥ 132,800
7-1120-0503	5段		7-1120-0716	7-1120-0717	7-1120-0718
			¥ 17,600	¥ 111,600	¥ 135,100
STP2200（4本組） φ25×2,197（2本） φ25×2,095（2本）	4段		7-1120-0719	7-1120-0720	7-1120-0721
			¥ 95,400	¥ 114,200	¥ 135,400
7-1120-0504	5段		7-1120-0722	7-1120-0723	7-1120-0724
			¥ 20,200	¥ 114,200	¥ 137,700

エレクターシェルフ オプションパーツ①~⑧



① 物が落ちたり、隣り合わせの物と混合しないように、左右サイドに差し込みます。

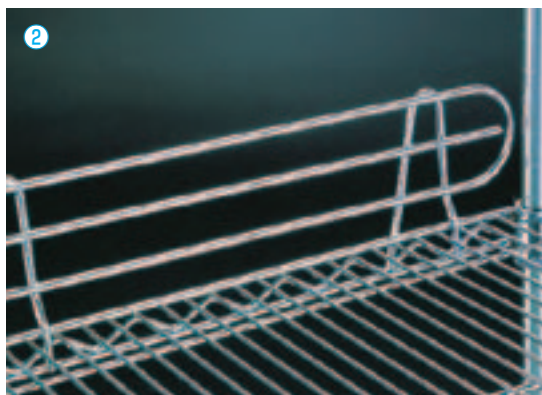

② 物が落ちたりしないように、後面、または前面に差し込みます。

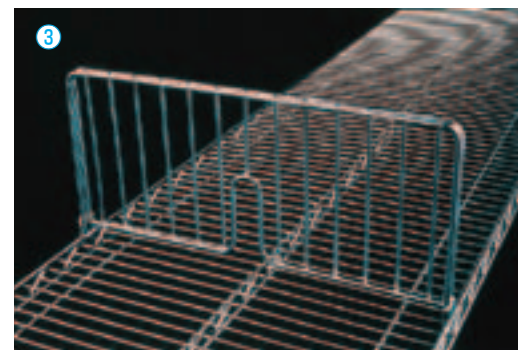

③ 各段の棚、あるいは特定の棚だけを間仕切りしたい時に使用します。物品の区分け、整理保管に便利です。

① サイドレッジ 〈HEL-10〉

○スーパーエレクター用(クロームメッキ製)

	品番	間口×高さ(mm)	
7-1121-0101	SLT310	310×100	¥1,300
7-1121-0102	SLT360	360×100	¥1,400
7-1121-0103	SLT460	460×100	¥1,500
7-1121-0104	SLT530	530×100	¥1,600
7-1121-0105	SLT610	610×100	¥1,700
7-1121-0106	SLF310	310×50	¥1,100
7-1121-0107	SLF360	360×50	¥1,200
7-1121-0108	SLF460	460×50	¥1,300
7-1121-0109	SLF530	530×50	¥1,400
7-1121-0110	SLF610	610×50	¥1,400

○ステンレスエレクター用(ステンレス製:SUS304)

	品番	間口×高さ(mm)	
7-1121-0111	SLT310S	310×100	¥2,500
7-1121-0112	SLT360S	360×100	¥2,800
7-1121-0113	SLT460S	460×100	¥3,100
7-1121-0114	SLT530S	530×100	¥3,700
7-1121-0115	SLT610S	610×100	¥4,000
7-1121-0116	SLF310S	310×50	¥2,200
7-1121-0117	SLF360S	360×50	¥2,600
7-1121-0118	SLF460S	460×50	¥2,800
7-1121-0119	SLF530S	530×50	¥3,100
7-1121-0120	SLF610S	610×50	¥3,300

② バックレッジ 〈HEL-09〉

○スーパーエレクター用(クロームメッキ製)

	品番	間口×高さ(mm)	
7-1121-0201	BLT610	610×100	¥1,700
7-1121-0202	BLT760	760×100	¥1,900
7-1121-0203	BLT910	910×100	¥2,000
7-1121-0204	BLT1070	1,070×100	¥2,100
7-1121-0205	BLT1220	1,220×100	¥2,600
7-1121-0206	BLT1520	1,520×100	¥2,800
7-1121-0207	BLT1820	1,820×100	¥3,100
7-1121-0208	BLF610	610×50	¥1,400
7-1121-0209	BLF760	760×50	¥1,500
7-1121-0210	BLF910	910×50	¥1,600
7-1121-0211	BLF1070	1,070×50	¥1,700
7-1121-0212	BLF1220	1,220×50	¥2,000
7-1121-0213	BLF1520	1,520×50	¥2,200
7-1121-0214	BLF1820	1,820×50	¥2,400

○ステンレスエレクター用(ステンレス製:SUS304)

	品番	間口×高さ(mm)	
7-1121-0215	BLT610S	610×100	¥4,000
7-1121-0216	BLT760S	760×100	¥4,700
7-1121-0217	BLT910S	910×100	¥5,200
7-1121-0218	BLT1070S	1,070×100	¥5,800
7-1121-0219	BLT1220S	1,220×100	¥6,100
7-1121-0220	BLT1520S	1,520×100	¥7,400
7-1121-0221	BLT1820S	1,820×100	¥8,600
7-1121-0222	BLF610S	610×50	¥3,300
7-1121-0223	BLF760S	760×50	¥3,500
7-1121-0224	BLF910S	910×50	¥3,700
7-1121-0225	BLF1070S	1,070×50	¥4,100
7-1121-0226	BLF1220S	1,220×50	¥4,400
7-1121-0227	BLF1520S	1,520×50	¥5,000
7-1121-0228	BLF1820S	1,820×50	¥5,900

③ ディバイダー(間仕切り)〈HEL-07〉

	品番	奥行×高さ(mm)	
7-1121-0301	SDB	310×220	¥2,700
7-1121-0302	ADB	360×220	¥3,200
7-1121-0303	MDB	460×220	¥3,300
7-1121-0304	BDB	530×220	¥3,800
7-1121-0305	LDB	610×220	¥4,100



④ 物品の落下を防止し、取り外しも可能。手前に倒せるので、物品の出し入れがスムーズです。

④ 可倒式レッジ(落下防止金具)〈HEL-42〉

7-1121-0401	FL 910S (間口 910mm専用)	¥10,700
7-1121-0402	FL1220S (間口1,120mm専用)	¥11,900
7-1121-0403	FL1520S (間口1,520mm専用)	¥13,100
7-1121-0404	FL1820S (間口1,820mm専用)	¥14,300

材質:SUS304ステンレス製、アルミニウム

⑥ 壁面固定金具 〈HEL-15〉

	品番	品名	
7-1121-0601	WFS	シングル・1本用	¥ 870
7-1121-0602	WFW	ダブル・2本用	¥1,200

取付アンカーボルトは付いていません。穴の径はφ7mmです。

⑧ 単独キャスター 〈HEL-40〉

7-1121-0801	R100TPE φ100	¥3,600
7-1121-0802	S100TPE φ100ストッパー付	¥4,100
7-1121-0803	R125TPE φ125	¥5,100
7-1121-0804	S125TPE φ125ストッパー付	¥5,600

エラストマー車  
※エレクターシェルフ専用です。



⑤ ビンマーカー9989P

〈HEL-14〉 7-1121-0501 ¥330

75×38mmの大型サインプレート。商品の仕分けや管理に重宝です。

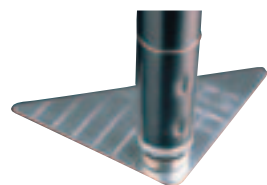

⑦ メタルマット(MMT)

〈HEL-13〉 7-1121-0701 ¥650

床にボールの跡が付いては困るケース……意外に多いものです。そんな場合、三角にデザインされたメタルマットを御利用ください。

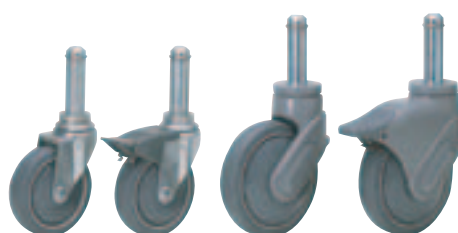

## KAWAJUN SHELF カワジュンシェルフ

カワジュンシェルフで自由にレイアウト。

1人でも簡単に組立て可能。

カワジュンは、自社の様々な製品のノウハウをいかし、ローコストで丈夫なシェルフを造り上げました。H型の支柱は曲がりにくく、棚の結合部は頑丈で、しかも棚の取付け、取り外しが簡単にできます。さらに必要最小限のパーツ数で様々なレイアウトがシンプルに組み付けられるので、あらゆる環境スペースで対応できるように設計されています。

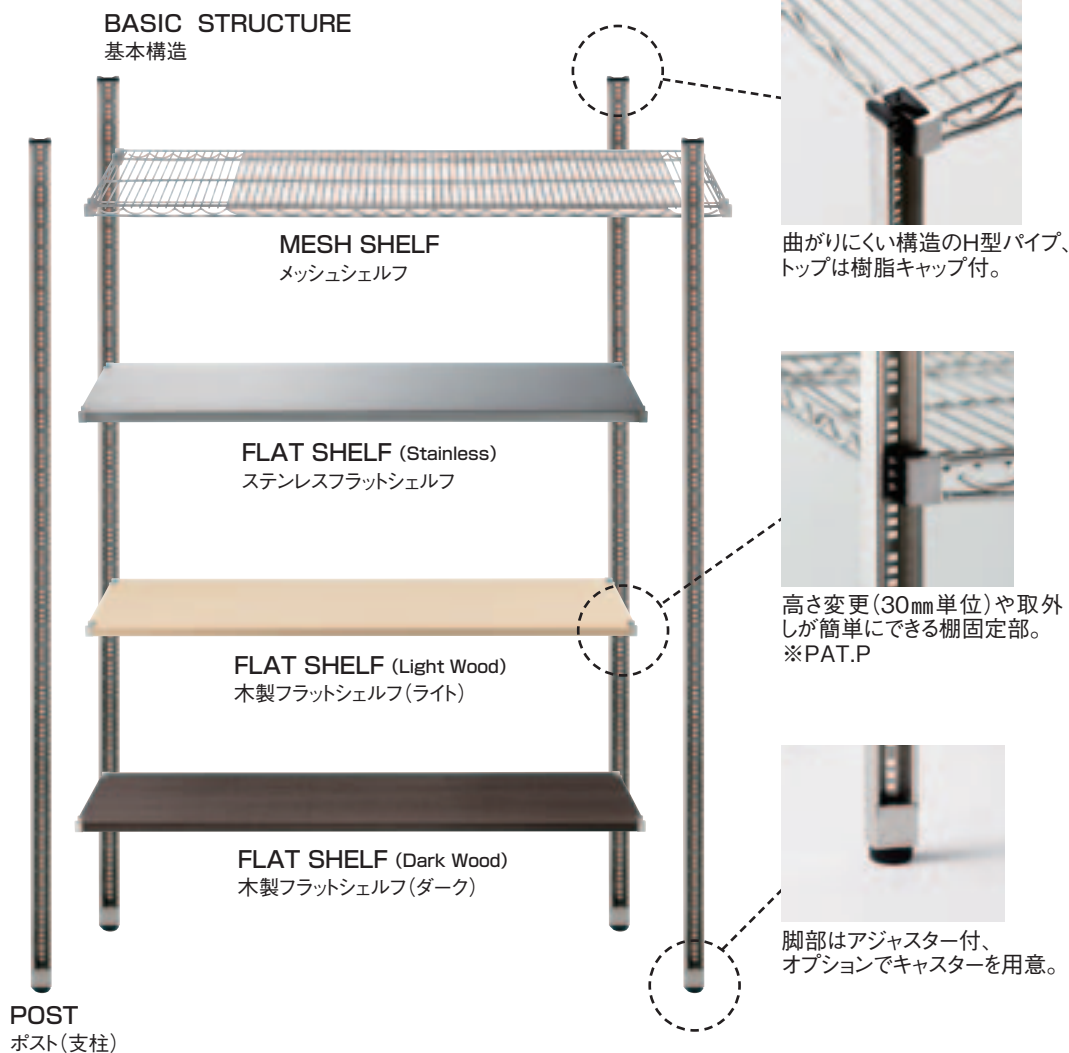

棚の追加、移動が組み立て後でも簡単です。

わざわざ解体する必要がありません。

棚が支柱に回り込まない構造なので、解体をせずに棚の追加や移動が簡単に行えます。

カワジュンシェルフ

他のシェルフ

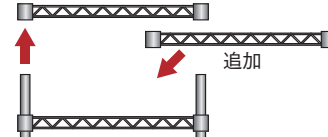
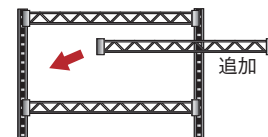

棚やポストをあとから追加可能。

上部の棚を外して棚を追加。

シンプルな構造なのでパーツも少なく  
合わせ目もキレイです。

たとえば、横に延長して使用する場合や後から連結したい場合、最小のパーツ構成で棚高さも統一したキレイな仕上がりが可能です。

カワジュンシェルフ

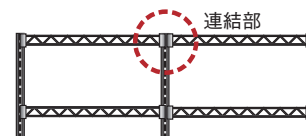

パーツ数が少なく棚に段差もない。

他のシェルフ

他のシェルフ

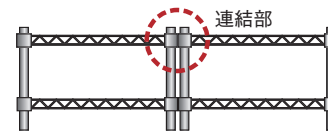

パーツ数が多くなってしまふ。

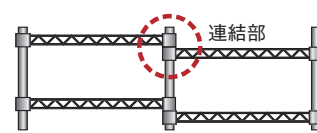

棚に段差ができてしまふ。



取付簡単なスペンサー



コーナーもコーナーコネクタでフラット連結

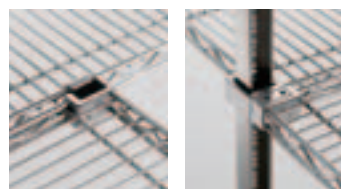

### ① カワジュン シェルフ用 コーナーコネクタセット (センター用1個・コーナー用1個)

〈HKW-12〉 目 ¥3,000

7-1122-0101 BC291SR メッシュシェルフ右連結用

7-1122-0102 BC291SL メッシュシェルフ左連結用

7-1122-0103 BC293SR フラットシェルフ右連結用

7-1122-0104 BC293SL フラットシェルフ左連結用

材質: ステンレス+POM

●コーナーで連結する場合に使用します。



センターもセンターコネクタでフラット連結

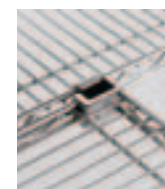

### ② カワジュン シェルフ用 センターコネクタセット (センター用2個) 〈HKW-13〉 目 ¥2,500

7-1122-0201 BC291 メッシュシェルフ用

7-1122-0202 BC293 フラットシェルフ用

材質: ステンレス+POM

●棚と棚を連結する場合に使用します。



③

④

### カワジュン シェルフ用 ウレタンキャスター

#### ③ ストッパー無 〈HKW-09〉 目

7-1122-0301 XCG10060 ステンレスタイプ ¥13,000

7-1122-0302 XCG10062 スチールタイプ ¥3,300

φ100

※耐荷重: 588N(60kgf)/1個あたり

#### ④ ストッパー付 〈HKW-10〉 目

7-1122-0401 XCG10061 ステンレスタイプ ¥14,500

7-1122-0402 XCG10063 スチールタイプ ¥3,800

φ100

※耐荷重: 588N(60kgf)/1個あたり



### ⑤ カワジュン ポスト用 アジャスターセット(2個入)

〈HKW-11〉 目

7-1122-0501 BC295 ステンレスポスト用 ¥800

7-1122-0502 BC296 スチールポスト用 ¥400

樹脂部材質: ナイロン





料理道具  
調理小物  
調理機械  
厨房機器  
設備  
サービス用品  
喫茶用品  
軽食  
製菓用品  
棚・ワゴン  
洗浄用  
清掃用品  
白衣靴  
消耗品  
ハンケット  
ウェット  
テーブル  
卓上備品  
料理演出用品  
ガラス  
旅館用品  
テーブル  
サイン  
店舗備品

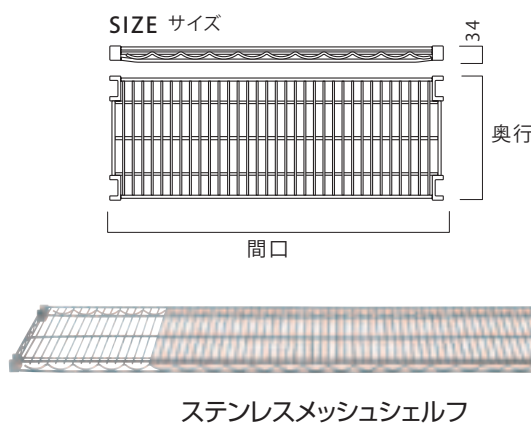

KAWAJUN SHELF  
カワジュンシェルフ

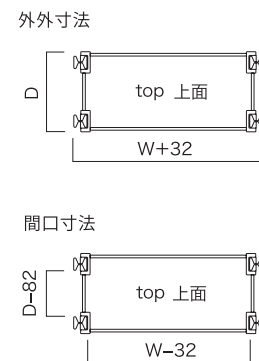

① カワジュン ステンレスメッシュシェルフ+ステンレスポスト 奥行300mmシリーズセット (HKW-14) 目

② カワジュン ステンレスメッシュシェルフ+ステンレスポスト 奥行350mmシリーズセット (HKW-15) 目

奥行 (mm)	間口 (mm)	ポスト高さ (mm)	間口 (mm)				
			600	720	900	1,200	1,500
1,200	4段		7-1123-0101 ¥76,000	7-1123-0102 ¥82,400	7-1123-0103 ¥88,000	7-1123-0104 ¥100,000	7-1123-0105 ¥120,000
	5段		7-1123-0106 ¥88,000	7-1123-0107 ¥96,000	7-1123-0108 ¥103,000	7-1123-0109 ¥118,000	7-1123-0110 ¥143,000
1,500	4段		7-1123-0111 ¥78,800	7-1123-0112 ¥85,200	7-1123-0113 ¥90,800	7-1123-0114 ¥102,800	7-1123-0115 ¥122,800
	5段		7-1123-0116 ¥90,800	7-1123-0117 ¥98,800	7-1123-0118 ¥105,800	7-1123-0119 ¥120,800	7-1123-0120 ¥145,800
1,800	4段		7-1123-0121 ¥82,400	7-1123-0122 ¥88,800	7-1123-0123 ¥94,400	7-1123-0124 ¥106,400	7-1123-0125 ¥126,400
	5段		7-1123-0126 ¥94,400	7-1123-0127 ¥102,400	7-1123-0128 ¥109,400	7-1123-0129 ¥124,400	7-1123-0130 ¥149,400
2,100	4段		7-1123-0131 ¥86,800	7-1123-0132 ¥93,200	7-1123-0133 ¥98,800	7-1123-0134 ¥110,800	7-1123-0135 ¥130,800
	5段		7-1123-0136 ¥98,800	7-1123-0137 ¥106,800	7-1123-0138 ¥113,800	7-1123-0139 ¥128,800	7-1123-0140 ¥153,800

奥行 (mm)	間口 (mm)	ポスト高さ (mm)	間口 (mm)				
			600	720	900	1,200	1,500
1,200	4段		7-1123-0201 ¥80,000	7-1123-0202 ¥86,000	7-1123-0203 ¥94,000	7-1123-0204 ¥108,000	7-1123-0205 ¥130,800
	5段		7-1123-0206 ¥93,000	7-1123-0207 ¥100,500	7-1123-0208 ¥110,500	7-1123-0209 ¥128,000	7-1123-0210 ¥156,500
1,500	4段		7-1123-0211 ¥82,800	7-1123-0212 ¥88,800	7-1123-0213 ¥96,800	7-1123-0214 ¥110,800	7-1123-0215 ¥133,600
	5段		7-1123-0216 ¥95,800	7-1123-0217 ¥103,300	7-1123-0218 ¥113,300	7-1123-0219 ¥130,800	7-1123-0220 ¥159,300
1,800	4段		7-1123-0221 ¥86,400	7-1123-0222 ¥92,400	7-1123-0223 ¥100,400	7-1123-0224 ¥114,400	7-1123-0225 ¥137,200
	5段		7-1123-0226 ¥99,400	7-1123-0227 ¥106,900	7-1123-0228 ¥116,900	7-1123-0229 ¥134,400	7-1123-0230 ¥162,900
2,100	4段		7-1123-0231 ¥90,800	7-1123-0232 ¥96,800	7-1123-0233 ¥104,800	7-1123-0234 ¥118,800	7-1123-0235 ¥141,600
	5段		7-1123-0236 ¥103,800	7-1123-0237 ¥111,300	7-1123-0238 ¥121,300	7-1123-0239 ¥138,800	7-1123-0240 ¥167,300

③ カワジュン ステンレスメッシュシェルフ+ステンレスポスト 奥行450mmシリーズセット (HKW-16) 目

④ カワジュン ステンレスメッシュシェルフ+ステンレスポスト 奥行600mmシリーズセット (HKW-17) 目

奥行 (mm)	間口 (mm)	ポスト高さ (mm)	間口 (mm)				
			600	720	900	1,200	1,500
1,200	4段		7-1123-0301 ¥84,000	7-1123-0302 ¥94,400	7-1123-0303 ¥104,000	7-1123-0304 ¥123,600	7-1123-0305 ¥152,800
	5段		7-1123-0306 ¥98,000	7-1123-0307 ¥111,000	7-1123-0308 ¥123,000	7-1123-0309 ¥147,500	7-1123-0310 ¥184,000
1,500	4段		7-1123-0311 ¥86,800	7-1123-0312 ¥97,200	7-1123-0313 ¥106,800	7-1123-0314 ¥126,400	7-1123-0315 ¥155,600
	5段		7-1123-0316 ¥100,800	7-1123-0317 ¥113,800	7-1123-0318 ¥125,800	7-1123-0319 ¥150,300	7-1123-0320 ¥186,800
1,800	4段		7-1123-0321 ¥90,400	7-1123-0322 ¥100,800	7-1123-0323 ¥110,400	7-1123-0324 ¥130,000	7-1123-0325 ¥159,200
	5段		7-1123-0326 ¥104,400	7-1123-0327 ¥117,400	7-1123-0328 ¥129,400	7-1123-0329 ¥153,900	7-1123-0330 ¥190,400
2,100	4段		7-1123-0331 ¥94,800	7-1123-0332 ¥105,200	7-1123-0333 ¥114,800	7-1123-0334 ¥134,400	7-1123-0335 ¥163,600
	5段		7-1123-0336 ¥108,800	7-1123-0337 ¥121,800	7-1123-0338 ¥133,800	7-1123-0339 ¥158,300	7-1123-0340 ¥194,800

奥行 (mm)	間口 (mm)	ポスト高さ (mm)	間口 (mm)				
			600	720	900	1,200	1,500
1,200	4段		7-1123-0401 ¥96,800	7-1123-0402 ¥112,800	7-1123-0403 ¥127,600	7-1123-0404 ¥156,800	7-1123-0405 ¥191,200
	5段		7-1123-0406 ¥114,000	7-1123-0407 ¥134,000	7-1123-0408 ¥152,500	7-1123-0409 ¥189,000	7-1123-0410 ¥232,000
1,500	4段		7-1123-0411 ¥99,600	7-1123-0412 ¥115,600	7-1123-0413 ¥130,400	7-1123-0414 ¥159,600	7-1123-0415 ¥194,000
	5段		7-1123-0416 ¥116,800	7-1123-0417 ¥136,800	7-1123-0418 ¥155,300	7-1123-0419 ¥191,800	7-1123-0420 ¥234,800
1,800	4段		7-1123-0421 ¥103,200	7-1123-0422 ¥119,200	7-1123-0423 ¥134,000	7-1123-0424 ¥163,200	7-1123-0425 ¥197,600
	5段		7-1123-0426 ¥120,400	7-1123-0427 ¥140,400	7-1123-0428 ¥158,900	7-1123-0429 ¥195,400	7-1123-0430 ¥238,400
2,100	4段		7-1123-0431 ¥107,600	7-1123-0432 ¥123,600	7-1123-0433 ¥138,400	7-1123-0434 ¥167,600	7-1123-0435 ¥202,000
	5段		7-1123-0436 ¥124,800	7-1123-0437 ¥144,800	7-1123-0438 ¥163,300	7-1123-0439 ¥199,800	7-1123-0440 ¥242,800

⑤ カワジュン メッシュシェルフ ステンレス (HKW-01) 目



奥行 (mm)	間口 (mm)	間口 (mm)				
		600	720	900	1,200	1,500
300		BC281A30S06	BC281A30S07	BC281A30S09	BC281A30S12	BC281A30S15
		7-1123-0501 ¥12,000 2.8kg	7-1123-0502 ¥13,600 3.2kg	7-1123-0503 ¥15,000 3.8kg	7-1123-0504 ¥18,000 4.8kg	7-1123-0505 ¥23,000 5.8kg
		BC281A35S06	BC281A35S07	BC281A35S09	BC281A35S12	BC281A35S15
350		7-1123-0506 ¥13,000 3.0kg	7-1123-0507 ¥14,500 3.4kg	7-1123-0508 ¥16,500 4.1kg	7-1123-0509 ¥20,000 5.2kg	7-1123-0510 ¥25,700 6.3kg
		BC281A45S06	BC281A45S07	BC281A45S09	BC281A45S12	BC281A45S15
		7-1123-0511 ¥14,000 3.4kg	7-1123-0512 ¥16,600 3.9kg	7-1123-0513 ¥19,000 4.6kg	7-1123-0514 ¥23,900 5.9kg	7-1123-0515 ¥31,200 7.1kg
450		BC281A60S06	BC281A60S07	BC281A60S09	BC281A60S12	BC281A60S15
		7-1123-0516 ¥17,200 4.6kg	7-1123-0517 ¥21,200 5.3kg	7-1123-0518 ¥24,900 6.3kg	7-1123-0519 ¥32,200 8.1kg	7-1123-0520 ¥40,800 9.8kg

⑥ カワジュン シェルフ用ポスト(支柱) ステンレス (HKW-07) 目

		mm	kg	
7-1123-0601	BC283A1200S	1,200	2.0	¥7,000
7-1123-0602	BC283A1500S	1,500	2.4	¥7,700
7-1123-0603	BC283A1800S	1,800	2.8	¥8,600
7-1123-0604	BC283A2100S	2,100	3.2	¥9,700

柱径: 32×30  
キャップ・アジャスター材質: ナイロン  
※アジャスターはステンレスネジ仕様

※耐荷重: 2450N (250kgf) / 枚

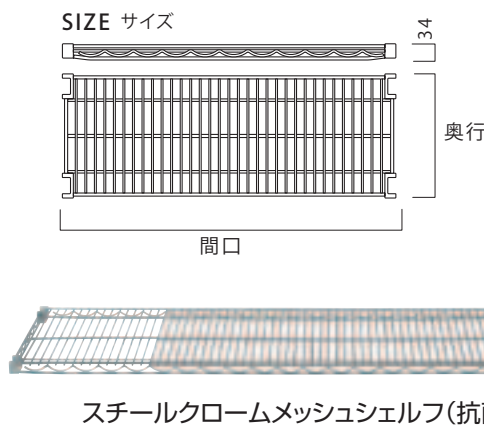

KAWAJUN SHELF  
カワジュンシェルフ

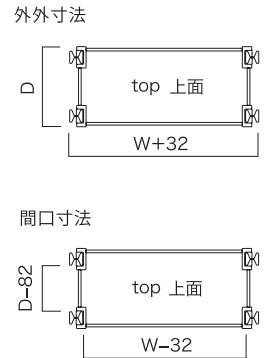

① カワジュン スチールメッシュシェルフ+スチールポスト 奥行300mmシリーズセット (HKW-18) 目

奥行 300mm	ポスト 高さ(mm)	棚 間口(mm)	間口(mm)				
			600	720	900	1,200	1,500
1,200	4段	7-1124-0101	7-1124-0102	7-1124-0103	7-1124-0104	7-1124-0105	
	5段	7-1124-0106	7-1124-0107	7-1124-0108	7-1124-0109	7-1124-0110	
1,500	4段	7-1124-0111	7-1124-0112	7-1124-0113	7-1124-0114	7-1124-0115	
	5段	7-1124-0116	7-1124-0117	7-1124-0118	7-1124-0119	7-1124-0120	
1,800	4段	7-1124-0121	7-1124-0122	7-1124-0123	7-1124-0124	7-1124-0125	
	5段	7-1124-0126	7-1124-0127	7-1124-0128	7-1124-0129	7-1124-0130	
2,100	4段	7-1124-0131	7-1124-0132	7-1124-0133	7-1124-0134	7-1124-0135	
	5段	7-1124-0136	7-1124-0137	7-1124-0138	7-1124-0139	7-1124-0140	

② カワジュン スチールメッシュシェルフ+スチールポスト 奥行350mmシリーズセット (HKW-19) 目

奥行 350mm	ポスト 高さ(mm)	棚 間口(mm)	間口(mm)				
			600	720	900	1,200	1,500
1,200	4段	7-1124-0201	7-1124-0202	7-1124-0203	7-1124-0204	7-1124-0205	
	5段	7-1124-0206	7-1124-0207	7-1124-0208	7-1124-0209	7-1124-0210	
1,500	4段	7-1124-0211	7-1124-0212	7-1124-0213	7-1124-0214	7-1124-0215	
	5段	7-1124-0216	7-1124-0217	7-1124-0218	7-1124-0219	7-1124-0220	
1,800	4段	7-1124-0221	7-1124-0222	7-1124-0223	7-1124-0224	7-1124-0225	
	5段	7-1124-0226	7-1124-0227	7-1124-0228	7-1124-0229	7-1124-0230	
2,100	4段	7-1124-0231	7-1124-0232	7-1124-0233	7-1124-0234	7-1124-0235	
	5段	7-1124-0236	7-1124-0237	7-1124-0238	7-1124-0239	7-1124-0240	

③ カワジュン スチールメッシュシェルフ+スチールポスト 奥行450mmシリーズセット (HKW-20) 目

奥行 450mm	ポスト 高さ(mm)	棚 間口(mm)	間口(mm)				
			600	720	900	1,200	1,500
1,200	4段	7-1124-0301	7-1124-0302	7-1124-0303	7-1124-0304	7-1124-0305	
	5段	7-1124-0306	7-1124-0307	7-1124-0308	7-1124-0309	7-1124-0310	
1,500	4段	7-1124-0311	7-1124-0312	7-1124-0313	7-1124-0314	7-1124-0315	
	5段	7-1124-0316	7-1124-0317	7-1124-0318	7-1124-0319	7-1124-0320	
1,800	4段	7-1124-0321	7-1124-0322	7-1124-0323	7-1124-0324	7-1124-0325	
	5段	7-1124-0326	7-1124-0327	7-1124-0328	7-1124-0329	7-1124-0330	
2,100	4段	7-1124-0331	7-1124-0332	7-1124-0333	7-1124-0334	7-1124-0335	
	5段	7-1124-0336	7-1124-0337	7-1124-0338	7-1124-0339	7-1124-0340	

④ カワジュン スチールメッシュシェルフ+スチールポスト 奥行600mmシリーズセット (HKW-21) 目

奥行 600mm	ポスト 高さ(mm)	棚 間口(mm)	間口(mm)				
			600	720	900	1,200	1,500
1,200	4段	7-1124-0401	7-1124-0402	7-1124-0403	7-1124-0404	7-1124-0405	
	5段	7-1124-0406	7-1124-0407	7-1124-0408	7-1124-0409	7-1124-0410	
1,500	4段	7-1124-0411	7-1124-0412	7-1124-0413	7-1124-0414	7-1124-0415	
	5段	7-1124-0416	7-1124-0417	7-1124-0418	7-1124-0419	7-1124-0420	
1,800	4段	7-1124-0421	7-1124-0422	7-1124-0423	7-1124-0424	7-1124-0425	
	5段	7-1124-0426	7-1124-0427	7-1124-0428	7-1124-0429	7-1124-0430	
2,100	4段	7-1124-0431	7-1124-0432	7-1124-0433	7-1124-0434	7-1124-0435	
	5段	7-1124-0436	7-1124-0437	7-1124-0438	7-1124-0439	7-1124-0440	

⑤ カワジュン メッシュシェルフ 棚板スチールクローム(抗菌仕様) (HKW-02) 目

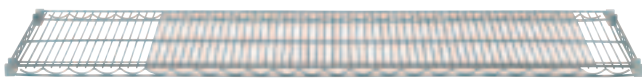

奥行(mm)	間口(mm)	間口(mm)				
		600	720	900	1,200	1,500
300	BC281A30C06	BC281A30C07	BC281A30C09	BC281A30C12	BC281A30C15	
	7-1124-0501	7-1124-0502	7-1124-0503	7-1124-0504	7-1124-0505	
	¥5,700 2.8kg	¥6,600 3.2kg	¥7,500 3.8kg	¥9,800 4.8kg	¥12,500 5.8kg	
350	BC281A35C06	BC281A35C07	BC281A35C09	BC281A35C12	BC281A35C15	
	7-1124-0506	7-1124-0507	7-1124-0508	7-1124-0509	7-1124-0510	
	¥6,700 3.0kg	¥7,200 3.4kg	¥7,900 4.1kg	¥10,200 5.2kg	¥12,900 6.3kg	
450	BC281A45C06	BC281A45C07	BC281A45C09	BC281A45C12	BC281A45C15	
	7-1124-0511	7-1124-0512	7-1124-0513	7-1124-0514	7-1124-0515	
	¥6,900 3.4kg	¥7,600 3.9kg	¥8,700 4.6kg	¥11,000 5.9kg	¥13,700 7.1kg	
600	BC281A60C06	BC281A60C07	BC281A60C09	BC281A60C12	BC281A60C15	
	7-1124-0516	7-1124-0517	7-1124-0518	7-1124-0519	7-1124-0520	
	¥8,400 4.6kg	¥9,400 5.3kg	¥11,900 6.3kg	¥15,400 8.1kg	¥18,700 9.8kg	



⑥ カワジュン シェルフ用ポスト(支柱) スチールシルバー(抗菌仕様) (HKW-08) 目

	mm	kg	
7-1124-0601	BC283A1200TS	1,200	2.0 ¥3,200
7-1124-0602	BC283A1500TS	1,500	2.4 ¥3,700
7-1124-0603	BC283A1800TS	1,800	2.8 ¥4,600
7-1124-0604	BC283A2100TS	2,100	3.2 ¥5,200

柱径: 32×30  
キャップ・アジャスター材質: ナイロン  
※アジャスターはスチールネジ仕様

※耐荷重: 2450N(250kgf) / 枚

KAWAJUN SHELF  
カワジュンシェルフ

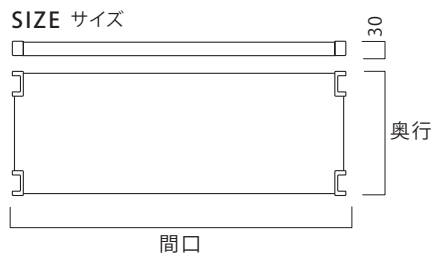

SUS430ステンレスフラットシェルフ



ステンレスポスト

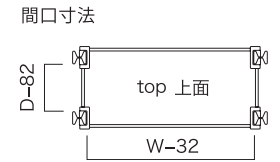
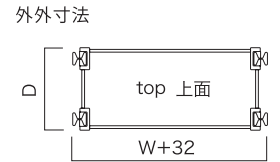

① カワジュン ステンレス430フラットシェルフ+ステンレスポスト 奥行300mmシリーズセット (HKW-26) 目録

奥行 300mm	棚間口(mm) ポスト高さ(mm)	段数	間口(mm)				
			600	720	900	1,200	1,500
			7-1125-0101	7-1125-0102	7-1125-0103	7-1125-0104	7-1125-0105
4段	¥70,000	¥80,000	¥91,200	¥98,000	¥104,000		
5段	7-1125-0106	7-1125-0107	7-1125-0108	7-1125-0109	7-1125-0110		
¥80,500	¥93,000	¥107,000	¥115,500	¥123,000			
4段	7-1125-0111	7-1125-0112	7-1125-0113	7-1125-0114	7-1125-0115		
¥72,800	¥82,800	¥94,000	¥100,800	¥106,800			
5段	7-1125-0116	7-1125-0117	7-1125-0118	7-1125-0119	7-1125-0120		
¥83,300	¥95,800	¥109,800	¥118,300	¥125,800			
4段	7-1125-0121	7-1125-0122	7-1125-0123	7-1125-0124	7-1125-0125		
¥76,400	¥86,400	¥97,600	¥104,400	¥110,400			
5段	7-1125-0126	7-1125-0127	7-1125-0128	7-1125-0129	7-1125-0130		
¥86,900	¥99,400	¥113,400	¥121,900	¥129,400			
4段	7-1125-0131	7-1125-0132	7-1125-0133	7-1125-0134	7-1125-0135		
¥80,800	¥90,800	¥102,000	¥108,800	¥114,800			
5段	7-1125-0136	7-1125-0137	7-1125-0138	7-1125-0139	7-1125-0140		
¥91,300	¥103,800	¥117,800	¥126,300	¥133,800			

② カワジュン ステンレス430フラットシェルフ+ステンレスポスト 奥行350mmシリーズセット (HKW-27) 目録

奥行 350mm	棚間口(mm) ポスト高さ(mm)	段数	間口(mm)				
			600	720	900	1,200	1,500
			7-1125-0201	7-1125-0202	7-1125-0203	7-1125-0204	7-1125-0205
4段	¥71,200	¥82,000	¥94,000	¥102,000	¥108,000		
5段	7-1125-0206	7-1125-0207	7-1125-0208	7-1125-0209	7-1125-0210		
¥82,000	¥95,500	¥110,500	¥120,500	¥128,000			
4段	7-1125-0211	7-1125-0212	7-1125-0213	7-1125-0214	7-1125-0215		
¥74,000	¥84,800	¥96,800	¥104,800	¥110,800			
5段	7-1125-0216	7-1125-0217	7-1125-0218	7-1125-0219	7-1125-0220		
¥84,800	¥98,300	¥113,300	¥123,300	¥130,800			
4段	7-1125-0221	7-1125-0222	7-1125-0223	7-1125-0224	7-1125-0225		
¥77,600	¥88,400	¥100,400	¥108,400	¥114,400			
5段	7-1125-0226	7-1125-0227	7-1125-0228	7-1125-0229	7-1125-0230		
¥88,400	¥101,900	¥116,900	¥126,900	¥134,400			
4段	7-1125-0231	7-1125-0232	7-1125-0233	7-1125-0234	7-1125-0235		
¥82,000	¥92,800	¥104,800	¥112,800	¥118,800			
5段	7-1125-0236	7-1125-0237	7-1125-0238	7-1125-0239	7-1125-0240		
¥92,800	¥106,300	¥121,300	¥131,300	¥138,800			

③ カワジュン ステンレス430フラットシェルフ+ステンレスポスト 奥行450mmシリーズセット (HKW-28) 目録

奥行 450mm	棚間口(mm) ポスト高さ(mm)	段数	間口(mm)				
			600	720	900	1,200	1,500
			7-1125-0301	7-1125-0302	7-1125-0303	7-1125-0304	7-1125-0305
4段	¥72,000	¥84,000	¥98,000	¥106,000	¥118,000		
5段	7-1125-0306	7-1125-0307	7-1125-0308	7-1125-0309	7-1125-0310		
¥83,000	¥98,000	¥115,500	¥125,500	¥140,500			
4段	7-1125-0311	7-1125-0312	7-1125-0313	7-1125-0314	7-1125-0315		
¥74,800	¥86,800	¥100,800	¥108,800	¥120,800			
5段	7-1125-0316	7-1125-0317	7-1125-0318	7-1125-0319	7-1125-0320		
¥85,800	¥100,800	¥118,300	¥128,300	¥143,300			
4段	7-1125-0321	7-1125-0322	7-1125-0323	7-1125-0324	7-1125-0325		
¥78,400	¥90,400	¥104,400	¥112,400	¥124,400			
5段	7-1125-0326	7-1125-0327	7-1125-0328	7-1125-0329	7-1125-0330		
¥89,400	¥104,400	¥121,900	¥131,900	¥146,900			
4段	7-1125-0331	7-1125-0332	7-1125-0333	7-1125-0334	7-1125-0335		
¥82,800	¥94,800	¥108,800	¥116,800	¥128,800			
5段	7-1125-0336	7-1125-0337	7-1125-0338	7-1125-0339	7-1125-0340		
¥93,800	¥108,800	¥126,300	¥136,300	¥151,300			

④ カワジュン ステンレス430フラットシェルフ+ステンレスポスト 奥行600mmシリーズセット (HKW-29) 目録

奥行 600mm	棚間口(mm) ポスト高さ(mm)	段数	間口(mm)				
			600	720	900	1,200	1,500
			7-1125-0401	7-1125-0402	7-1125-0403	7-1125-0404	7-1125-0405
4段	¥86,000	¥94,000	¥102,000	¥118,000	¥138,000		
5段	7-1125-0406	7-1125-0407	7-1125-0408	7-1125-0409	7-1125-0410		
¥100,500	¥110,500	¥120,500	¥140,500	¥165,500			
4段	7-1125-0411	7-1125-0412	7-1125-0413	7-1125-0414	7-1125-0415		
¥88,800	¥96,800	¥104,800	¥120,800	¥140,800			
5段	7-1125-0416	7-1125-0417	7-1125-0418	7-1125-0419	7-1125-0420		
¥103,300	¥113,300	¥123,300	¥143,300	¥168,300			
4段	7-1125-0421	7-1125-0422	7-1125-0423	7-1125-0424	7-1125-0425		
¥92,400	¥100,400	¥108,400	¥124,400	¥144,400			
5段	7-1125-0426	7-1125-0427	7-1125-0428	7-1125-0429	7-1125-0430		
¥106,900	¥116,900	¥126,900	¥146,900	¥171,900			
4段	7-1125-0431	7-1125-0432	7-1125-0433	7-1125-0434	7-1125-0435		
¥96,800	¥104,800	¥112,800	¥128,800	¥148,800			
5段	7-1125-0436	7-1125-0437	7-1125-0438	7-1125-0439	7-1125-0440		
¥111,300	¥121,300	¥131,300	¥151,300	¥176,300			

⑤ カワジュン フラットシェルフ 棚板SUS430ステンレス (HKW-03) 目録

奥行(mm)	間口(mm)	間口(mm)				
		600	720	900	1,200	1,500
300	BC286A30S06	BC286A30S07	BC286A30S09	BC286A30S12	BC286A30S15	
	7-1125-0501	7-1125-0502	7-1125-0503	7-1125-0504	7-1125-0505	
	¥10,500	¥13,000	¥15,800	¥17,500	¥19,000	
350	BC286A35S06	BC286A35S07	BC286A35S09	BC286A35S12	BC286A35S15	
	7-1125-0506	7-1125-0507	7-1125-0508	7-1125-0509	7-1125-0510	
	¥10,800	¥13,500	¥16,500	¥18,500	¥20,000	
450	BC286A45S06	BC286A45S07	BC286A45S09	BC286A45S12	BC286A45S15	
	7-1125-0511	7-1125-0512	7-1125-0513	7-1125-0514	7-1125-0515	
	¥11,000	¥14,000	¥17,500	¥19,500	¥22,500	
600	BC286A60S06	BC286A60S07	BC286A60S09	BC286A60S12	BC286A60S15	
	7-1125-0516	7-1125-0517	7-1125-0518	7-1125-0519	7-1125-0520	
	¥14,500	¥16,500	¥18,500	¥22,500	¥27,500	

⑥ カワジュン シェルフ用ポスト(支柱) ステンレス (HKW-07) 目録

	mm	kg	
7-1125-0601	BC283A1200S	1,200	2.0 ¥7,000
7-1125-0602	BC283A1500S	1,500	2.4 ¥7,700
7-1125-0603	BC283A1800S	1,800	2.8 ¥8,600
7-1125-0604	BC283A2100S	2,100	3.2 ¥9,700

柱径:32×30  
キャップ・アジャスター材質:ナイロン  
※アジャスターはステンレスネジ仕様

※耐荷重:2450N(250kgf)/枚

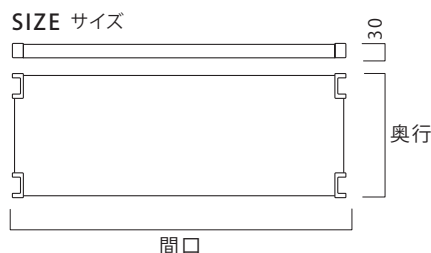

## KAWAJUN SHELF カワジュンシェルフ

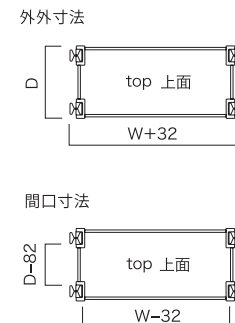

SUS304ステンレスフラットシェルフ

●①～④SUS430シリーズよりも耐食性に優れています。

ステンレスポスト

### ① カワジュン ステンレス304フラットシェルフ+ステンレスポスト 奥行300mmシリーズセット (HKW-22) 目

奥行 300mm	ポスト 高さ(mm)	間口(mm)	600	720	900	1,200	1,500
			4段	7-1126-0101 ¥103,200	7-1126-0102 ¥122,000	7-1126-0103 ¥130,000	7-1126-0104 ¥146,000
5段	7-1126-0106 ¥122,000	7-1126-0107 ¥145,500	7-1126-0108 ¥155,500	7-1126-0109 ¥175,500	7-1126-0110 ¥191,000		
	4段	7-1126-0111 ¥106,000	7-1126-0112 ¥124,800	7-1126-0113 ¥132,800	7-1126-0114 ¥148,800	7-1126-0115 ¥161,200	
5段	7-1126-0116 ¥124,800	7-1126-0117 ¥148,300	7-1126-0118 ¥158,300	7-1126-0119 ¥178,300	7-1126-0120 ¥193,800		
	4段	7-1126-0121 ¥109,600	7-1126-0122 ¥128,400	7-1126-0123 ¥136,400	7-1126-0124 ¥152,400	7-1126-0125 ¥164,800	
5段	7-1126-0126 ¥128,400	7-1126-0127 ¥151,900	7-1126-0128 ¥161,900	7-1126-0129 ¥181,900	7-1126-0130 ¥197,400		
	4段	7-1126-0131 ¥114,000	7-1126-0132 ¥132,800	7-1126-0133 ¥140,800	7-1126-0134 ¥156,800	7-1126-0135 ¥169,200	
5段	7-1126-0136 ¥132,800	7-1126-0137 ¥156,300	7-1126-0138 ¥166,300	7-1126-0139 ¥186,300	7-1126-0140 ¥201,800		

### ② カワジュン ステンレス304フラットシェルフ+ステンレスポスト 奥行350mmシリーズセット (HKW-23) 目

奥行 350mm	ポスト 高さ(mm)	間口(mm)	600	720	900	1,200	1,500
			4段	7-1126-0201 ¥106,800	7-1126-0202 ¥126,800	7-1126-0203 ¥135,200	7-1126-0204 ¥152,000
5段	7-1126-0206 ¥126,500	7-1126-0207 ¥151,500	7-1126-0208 ¥162,000	7-1126-0209 ¥183,000	7-1126-0210 ¥199,500		
	4段	7-1126-0211 ¥109,600	7-1126-0212 ¥129,600	7-1126-0213 ¥138,000	7-1126-0214 ¥154,800	7-1126-0215 ¥168,000	
5段	7-1126-0216 ¥129,300	7-1126-0217 ¥154,300	7-1126-0218 ¥164,800	7-1126-0219 ¥185,800	7-1126-0220 ¥202,300		
	4段	7-1126-0221 ¥113,200	7-1126-0222 ¥133,200	7-1126-0223 ¥141,600	7-1126-0224 ¥158,400	7-1126-0225 ¥171,600	
5段	7-1126-0226 ¥132,900	7-1126-0227 ¥157,900	7-1126-0228 ¥168,400	7-1126-0229 ¥189,400	7-1126-0230 ¥205,900		
	4段	7-1126-0231 ¥117,600	7-1126-0232 ¥137,600	7-1126-0233 ¥146,000	7-1126-0234 ¥162,800	7-1126-0235 ¥176,000	
5段	7-1126-0236 ¥137,300	7-1126-0237 ¥162,300	7-1126-0238 ¥172,800	7-1126-0239 ¥193,800	7-1126-0240 ¥210,300		

### ③ カワジュン ステンレス304フラットシェルフ+ステンレスポスト 奥行450mmシリーズセット (HKW-24) 目

奥行 450mm	ポスト 高さ(mm)	間口(mm)	600	720	900	1,200	1,500
			4段	7-1126-0301 ¥110,800	7-1126-0302 ¥132,000	7-1126-0303 ¥140,800	7-1126-0304 ¥158,000
5段	7-1126-0306 ¥131,500	7-1126-0307 ¥158,000	7-1126-0308 ¥169,000	7-1126-0309 ¥190,500	7-1126-0310 ¥208,500		
	4段	7-1126-0311 ¥113,600	7-1126-0312 ¥134,800	7-1126-0313 ¥143,600	7-1126-0314 ¥160,800	7-1126-0315 ¥175,200	
5段	7-1126-0316 ¥134,300	7-1126-0317 ¥160,800	7-1126-0318 ¥171,800	7-1126-0319 ¥193,300	7-1126-0320 ¥211,300		
	4段	7-1126-0321 ¥117,200	7-1126-0322 ¥138,400	7-1126-0323 ¥147,200	7-1126-0324 ¥164,400	7-1126-0325 ¥178,800	
5段	7-1126-0326 ¥137,900	7-1126-0327 ¥164,400	7-1126-0328 ¥175,400	7-1126-0329 ¥196,900	7-1126-0330 ¥214,900		
	4段	7-1126-0331 ¥121,600	7-1126-0332 ¥142,800	7-1126-0333 ¥151,600	7-1126-0334 ¥168,800	7-1126-0335 ¥183,200	
5段	7-1126-0336 ¥142,300	7-1126-0337 ¥168,800	7-1126-0338 ¥179,800	7-1126-0339 ¥201,300	7-1126-0340 ¥219,300		

### ④ カワジュン ステンレス304フラットシェルフ+ステンレスポスト 奥行600mmシリーズセット (HKW-25) 目

奥行 600mm	ポスト 高さ(mm)	間口(mm)	600	720	900	1,200	1,500
			4段	7-1126-0401 ¥136,800	7-1126-0402 ¥144,400	7-1126-0403 ¥153,200	7-1126-0404 ¥175,200
5段	7-1126-0406 ¥164,000	7-1126-0407 ¥173,500	7-1126-0408 ¥184,500	7-1126-0409 ¥212,000	7-1126-0410 ¥236,000		
	4段	7-1126-0411 ¥139,600	7-1126-0412 ¥147,200	7-1126-0413 ¥156,000	7-1126-0414 ¥178,000	7-1126-0415 ¥197,200	
5段	7-1126-0416 ¥166,800	7-1126-0417 ¥176,300	7-1126-0418 ¥187,300	7-1126-0419 ¥214,800	7-1126-0420 ¥238,800		
	4段	7-1126-0421 ¥143,200	7-1126-0422 ¥150,800	7-1126-0423 ¥159,600	7-1126-0424 ¥181,600	7-1126-0425 ¥200,800	
5段	7-1126-0426 ¥170,400	7-1126-0427 ¥179,900	7-1126-0428 ¥190,900	7-1126-0429 ¥218,400	7-1126-0430 ¥242,400		
	4段	7-1126-0431 ¥147,600	7-1126-0432 ¥155,200	7-1126-0433 ¥164,000	7-1126-0434 ¥186,000	7-1126-0435 ¥205,200	
5段	7-1126-0436 ¥174,800	7-1126-0437 ¥184,300	7-1126-0438 ¥195,300	7-1126-0439 ¥222,800	7-1126-0440 ¥246,800		

### ⑤ カワジュン フラットシェルフ 棚板SUS304ステンレス (HKW-04) 目



奥行(mm)	間口(mm)	600	720	900	1,200	1,500
		300	BC284A30S06 7-1126-0501 ¥18,800 3.3kg	BC284A30S07 7-1126-0502 ¥23,500 3.9kg	BC284A30S09 7-1126-0503 ¥25,500 4.7kg	BC284A30S12 7-1126-0504 ¥29,500 6.1kg
350	BC284A35S06 7-1126-0506 ¥19,700 3.5kg	BC284A35S07 7-1126-0507 ¥24,700 4.1kg	BC284A35S09 7-1126-0508 ¥26,800 5.0kg	BC284A35S12 7-1126-0509 ¥31,000 6.5kg	BC284A35S15 7-1126-0510 ¥34,300 8.0kg	
	450	BC284A45S06 7-1126-0511 ¥20,700 4.0kg	BC284A45S07 7-1126-0512 ¥26,000 4.6kg	BC284A45S09 7-1126-0513 ¥28,200 5.7kg	BC284A45S12 7-1126-0514 ¥32,500 7.4kg	BC284A45S15 7-1126-0515 ¥36,100 9.1kg
600		BC284A60S06 7-1126-0516 ¥27,200 5.1kg	BC284A60S07 7-1126-0517 ¥29,100 6.0kg	BC284A60S09 7-1126-0518 ¥31,300 7.3kg	BC284A60S12 7-1126-0519 ¥36,800 9.5kg	BC284A60S15 7-1126-0520 ¥41,600 11.8kg



### ⑥ カワジュン シェルフ用ポスト(支柱) ステンレス (HKW-07) 目

	mm	kg	
7-1126-0601	BC283A1200S	1,200	2.0 ¥7,000
7-1126-0602	BC283A1500S	1,500	2.4 ¥7,700
7-1126-0603	BC283A1800S	1,800	2.8 ¥8,600
7-1126-0604	BC283A2100S	2,100	3.2 ¥9,700

柱径: 32×30  
キャップ・アジャスター材質: ナイロン  
※アジャスターはステンレスネジ仕様

※耐荷重: 2450N (250kgf) / 枚  
●P.1125⑤SUS430ステンレスよりも耐食性に優れています。

- 料理道具
- 調理小物
- 調理機械
- 厨房機器
- 設備
- サービス
- 喫茶用品
- 軽食
- 製菓用品
- 棚・ワゴン
- 洗濯用
- 清掃用品
- 白衣
- 消耗品
- ハンケット
- フラット
- テーブル
- 卓上備品
- 料理演出
- ガラス
- ホテル
- テーブル
- サイン
- 店舗備品

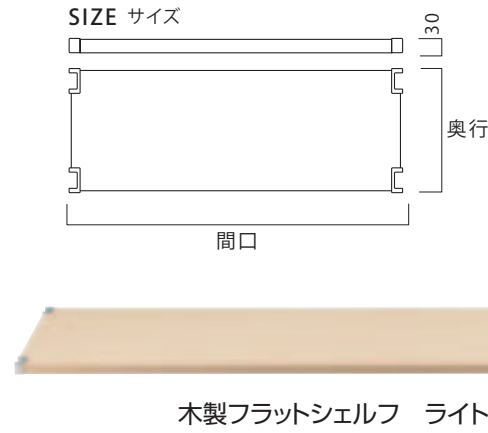

KAWAJUN SHELF  
カワジュンシェルフ

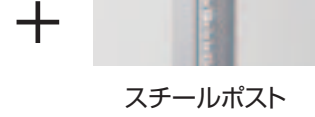
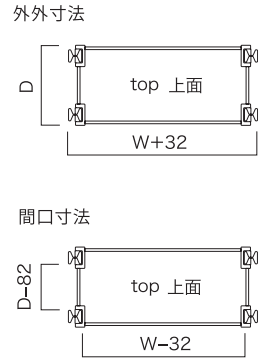

① カワジュン 木製ライトフラットシェルフ+スチールシルバーポスト 奥行300mmシリーズセット <HKW-30>

奥行300mm	間口(mm)		600	720	900	1,200	1,500
	ポスト高さ(mm)						
1,200	4段	7-1127-0101	¥ 81,600	¥ 102,800	¥ 111,600	¥ 128,800	¥ 143,200
	5段	7-1127-0106	¥ 98,800	¥ 125,300	¥ 136,300	¥ 157,800	¥ 175,800
1,500	4段	7-1127-0111	¥ 83,600	¥ 104,800	¥ 113,600	¥ 130,800	¥ 145,200
	5段	7-1127-0116	¥ 100,800	¥ 127,300	¥ 138,300	¥ 159,800	¥ 177,800
1,800	4段	7-1127-0121	¥ 87,200	¥ 108,400	¥ 117,200	¥ 134,400	¥ 148,800
	5段	7-1127-0126	¥ 104,400	¥ 130,900	¥ 141,900	¥ 163,400	¥ 181,400
2,100	4段	7-1127-0131	¥ 89,600	¥ 110,800	¥ 119,600	¥ 136,800	¥ 151,200
	5段	7-1127-0136	¥ 106,800	¥ 133,300	¥ 144,300	¥ 165,800	¥ 183,800

② カワジュン 木製ライトフラットシェルフ+スチールシルバーポスト 奥行350mmシリーズセット <HKW-31>

奥行350mm	間口(mm)		600	720	900	1,200	1,500
	ポスト高さ(mm)						
1,200	4段	7-1127-0201	¥ 90,400	¥ 111,600	¥ 119,600	¥ 137,600	¥ 152,000
	5段	7-1127-0206	¥ 109,800	¥ 136,300	¥ 146,300	¥ 168,800	¥ 186,800
1,500	4段	7-1127-0211	¥ 92,400	¥ 113,600	¥ 121,600	¥ 139,600	¥ 154,000
	5段	7-1127-0216	¥ 111,800	¥ 138,300	¥ 148,300	¥ 170,800	¥ 188,800
1,800	4段	7-1127-0221	¥ 96,000	¥ 117,200	¥ 125,200	¥ 143,200	¥ 157,600
	5段	7-1127-0226	¥ 115,400	¥ 141,900	¥ 151,900	¥ 174,400	¥ 192,400
2,100	4段	7-1127-0231	¥ 98,400	¥ 119,600	¥ 127,600	¥ 145,600	¥ 160,000
	5段	7-1127-0236	¥ 117,800	¥ 144,300	¥ 154,300	¥ 176,800	¥ 194,800

③ カワジュン 木製ライトフラットシェルフ+スチールシルバーポスト 奥行450mmシリーズセット <HKW-32>

奥行450mm	間口(mm)		600	720	900	1,200	1,500
	ポスト高さ(mm)						
1,200	4段	7-1127-0301	¥ 107,600	¥ 128,800	¥ 137,600	¥ 154,800	¥ 169,200
	5段	7-1127-0306	¥ 131,300	¥ 157,800	¥ 168,800	¥ 190,300	¥ 208,300
1,500	4段	7-1127-0311	¥ 109,600	¥ 130,800	¥ 139,600	¥ 156,800	¥ 171,200
	5段	7-1127-0316	¥ 133,300	¥ 159,800	¥ 170,800	¥ 192,300	¥ 210,300
1,800	4段	7-1127-0321	¥ 113,200	¥ 134,400	¥ 143,200	¥ 160,400	¥ 174,800
	5段	7-1127-0326	¥ 136,900	¥ 163,400	¥ 174,400	¥ 195,900	¥ 213,900
2,100	4段	7-1127-0331	¥ 115,600	¥ 136,800	¥ 145,600	¥ 162,800	¥ 177,200
	5段	7-1127-0336	¥ 139,300	¥ 165,800	¥ 176,800	¥ 198,300	¥ 216,300

④ カワジュン 木製ライトフラットシェルフ+スチールシルバーポスト 奥行600mmシリーズセット <HKW-33>

奥行600mm	間口(mm)		600	720	900	1,200	1,500
	ポスト高さ(mm)						
1,200	4段	7-1127-0401	¥ 133,600	¥ 141,200	¥ 150,000	¥ 172,000	¥ 191,200
	5段	7-1127-0406	¥ 163,800	¥ 173,300	¥ 184,300	¥ 211,800	¥ 235,800
1,500	4段	7-1127-0411	¥ 135,600	¥ 143,200	¥ 152,000	¥ 174,000	¥ 193,200
	5段	7-1127-0416	¥ 165,800	¥ 175,300	¥ 186,300	¥ 213,800	¥ 237,800
1,800	4段	7-1127-0421	¥ 139,200	¥ 146,800	¥ 155,600	¥ 177,600	¥ 196,800
	5段	7-1127-0426	¥ 169,400	¥ 178,900	¥ 189,900	¥ 217,400	¥ 241,400
2,100	4段	7-1127-0431	¥ 141,600	¥ 149,200	¥ 158,000	¥ 180,000	¥ 199,200
	5段	7-1127-0436	¥ 171,800	¥ 181,300	¥ 192,300	¥ 219,800	¥ 243,800

⑤ カワジュン フラットシェルフ 棚板木製ライト <HKW-05>



奥行(mm)	間口(mm)	600	720	900	1,200	1,500
300	BC285A30L06					
	7-1127-0501	¥ 17,200	¥ 22,500	¥ 24,700	¥ 29,000	¥ 32,600
		2.5kg	3.0kg	3.7kg	5.0kg	6.2kg
350	BC285A35L06					
	7-1127-0506	¥ 19,400	¥ 24,700	¥ 26,700	¥ 31,200	¥ 34,800
		2.7kg	3.3kg	4.1kg	5.4kg	6.9kg
450	BC285A45L06					
	7-1127-0511	¥ 23,700	¥ 29,000	¥ 31,200	¥ 35,500	¥ 39,100
		3.2kg	3.9kg	4.8kg	6.4kg	7.5kg
600	BC285A60L06					
	7-1127-0516	¥ 30,200	¥ 32,100	¥ 34,300	¥ 39,800	¥ 44,600
		4.1kg	4.9kg	6.2kg	8.3kg	10.0kg

⑥ カワジュン シェルフ用ポスト(支柱) スチールシルバー(抗菌仕様) <HKW-08>



	mm	kg
7-1127-0601	BC283A1200TS	1,200 2.0 ¥3,200
7-1127-0602	BC283A1500TS	1,500 2.4 ¥3,700
7-1127-0603	BC283A1800TS	1,800 2.8 ¥4,600
7-1127-0604	BC283A2100TS	2,100 3.2 ¥5,200

柱径：32×30  
キャップ・アジャスター材質：ナイロン  
※アジャスターはスチールネジ仕様

※耐荷重：ステンレス2450N(250kgf)/枚・木製980N(100kgf)/枚

**KAWAJUN SHELF カワジュンシェルフ**

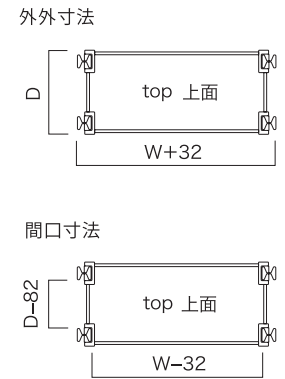
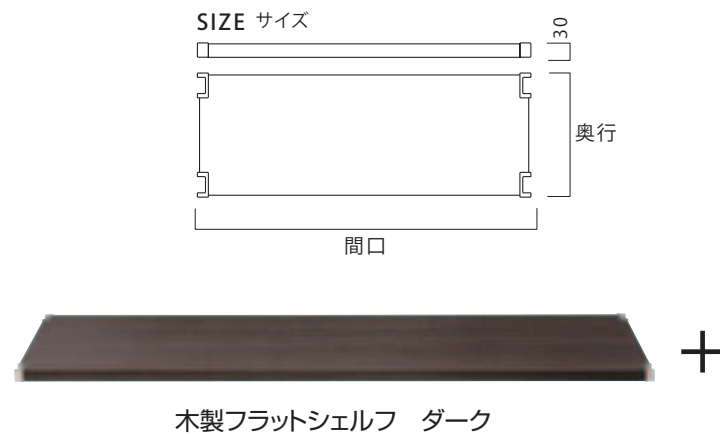

木製フラットシェルフ ダーク

スチールポスト

① カワジュン 木製ダークフラットシェルフ+スチールシルバーポスト 奥行300mmシリーズセット (HKW-34)   受約1ヶ月

奥行 (mm)	ポスト高さ (mm)	間口 (mm)	600	720	900	1,200	1,500
			4段	7-1128-0101 ¥ 81,600	7-1128-0102 ¥ 102,800	7-1128-0103 ¥ 111,600	7-1128-0104 ¥ 128,800
1,200	5段	7-1128-0106 ¥ 98,800	7-1128-0107 ¥ 125,300	7-1128-0108 ¥ 136,300	7-1128-0109 ¥ 157,800	7-1128-0110 ¥ 175,800	
		4段	7-1128-0111 ¥ 83,600	7-1128-0112 ¥ 104,800	7-1128-0113 ¥ 113,600	7-1128-0114 ¥ 130,800	7-1128-0115 ¥ 145,200
1,500	5段	7-1128-0116 ¥ 100,800	7-1128-0117 ¥ 127,300	7-1128-0118 ¥ 138,300	7-1128-0119 ¥ 159,800	7-1128-0120 ¥ 177,800	
		4段	7-1128-0121 ¥ 87,200	7-1128-0122 ¥ 108,400	7-1128-0123 ¥ 117,200	7-1128-0124 ¥ 134,400	7-1128-0125 ¥ 148,800
1,800	5段	7-1128-0126 ¥ 104,400	7-1128-0127 ¥ 130,900	7-1128-0128 ¥ 141,900	7-1128-0129 ¥ 163,400	7-1128-0130 ¥ 181,400	
		4段	7-1128-0131 ¥ 89,600	7-1128-0132 ¥ 110,800	7-1128-0133 ¥ 119,600	7-1128-0134 ¥ 136,800	7-1128-0135 ¥ 151,200
2,100	5段	7-1128-0136 ¥ 106,800	7-1128-0137 ¥ 133,300	7-1128-0138 ¥ 144,300	7-1128-0139 ¥ 165,800	7-1128-0140 ¥ 183,800	

② カワジュン 木製ダークフラットシェルフ+スチールシルバーポスト 奥行350mmシリーズセット (HKW-35)   受約1ヶ月

奥行 (mm)	ポスト高さ (mm)	間口 (mm)	600	720	900	1,200	1,500
			4段	7-1128-0201 ¥ 90,400	7-1128-0202 ¥ 111,600	7-1128-0203 ¥ 119,600	7-1128-0204 ¥ 137,600
1,200	5段	7-1128-0206 ¥ 109,800	7-1128-0207 ¥ 136,300	7-1128-0208 ¥ 146,300	7-1128-0209 ¥ 168,800	7-1128-0210 ¥ 186,800	
		4段	7-1128-0211 ¥ 92,400	7-1128-0212 ¥ 113,600	7-1128-0213 ¥ 121,600	7-1128-0214 ¥ 139,600	7-1128-0215 ¥ 154,000
1,500	5段	7-1128-0216 ¥ 111,800	7-1128-0217 ¥ 138,300	7-1128-0218 ¥ 148,300	7-1128-0219 ¥ 170,800	7-1128-0220 ¥ 188,800	
		4段	7-1128-0221 ¥ 96,000	7-1128-0222 ¥ 117,200	7-1128-0223 ¥ 125,200	7-1128-0224 ¥ 143,200	7-1128-0225 ¥ 157,600
1,800	5段	7-1128-0226 ¥ 115,400	7-1128-0227 ¥ 141,900	7-1128-0228 ¥ 151,900	7-1128-0229 ¥ 174,400	7-1128-0230 ¥ 192,400	
		4段	7-1128-0231 ¥ 98,400	7-1128-0232 ¥ 119,600	7-1128-0233 ¥ 127,600	7-1128-0234 ¥ 145,600	7-1128-0235 ¥ 160,000
2,100	5段	7-1128-0236 ¥ 117,800	7-1128-0237 ¥ 144,300	7-1128-0238 ¥ 154,300	7-1128-0239 ¥ 176,800	7-1128-0240 ¥ 194,800	

③ カワジュン 木製ダークフラットシェルフ+スチールシルバーポスト 奥行450mmシリーズセット (HKW-36)   受約1ヶ月

奥行 (mm)	ポスト高さ (mm)	間口 (mm)	600	720	900	1,200	1,500
			4段	7-1128-0301 ¥ 107,600	7-1128-0302 ¥ 128,800	7-1128-0303 ¥ 137,600	7-1128-0304 ¥ 154,800
1,200	5段	7-1128-0306 ¥ 131,300	7-1128-0307 ¥ 157,800	7-1128-0308 ¥ 168,800	7-1128-0309 ¥ 190,300	7-1128-0310 ¥ 208,300	
		4段	7-1128-0311 ¥ 109,600	7-1128-0312 ¥ 130,800	7-1128-0313 ¥ 139,600	7-1128-0314 ¥ 156,800	7-1128-0315 ¥ 171,200
1,500	5段	7-1128-0316 ¥ 133,300	7-1128-0317 ¥ 159,800	7-1128-0318 ¥ 170,800	7-1128-0319 ¥ 192,300	7-1128-0320 ¥ 210,300	
		4段	7-1128-0321 ¥ 113,200	7-1128-0322 ¥ 134,400	7-1128-0323 ¥ 143,200	7-1128-0324 ¥ 160,400	7-1128-0325 ¥ 174,800
1,800	5段	7-1128-0326 ¥ 136,900	7-1128-0327 ¥ 163,400	7-1128-0328 ¥ 174,400	7-1128-0329 ¥ 195,900	7-1128-0330 ¥ 213,900	
		4段	7-1128-0331 ¥ 115,600	7-1128-0332 ¥ 136,800	7-1128-0333 ¥ 145,600	7-1128-0334 ¥ 162,800	7-1128-0335 ¥ 177,200
2,100	5段	7-1128-0336 ¥ 139,300	7-1128-0337 ¥ 165,800	7-1128-0338 ¥ 176,800	7-1128-0339 ¥ 198,300	7-1128-0340 ¥ 216,300	

④ カワジュン 木製ダークフラットシェルフ+スチールシルバーポスト 奥行600mmシリーズセット (HKW-37)   受約1ヶ月

奥行 (mm)	ポスト高さ (mm)	間口 (mm)	600	720	900	1,200	1,500
			4段	7-1128-0401 ¥ 133,600	7-1128-0402 ¥ 141,200	7-1128-0403 ¥ 150,000	7-1128-0404 ¥ 172,000
1,200	5段	7-1128-0406 ¥ 163,800	7-1128-0407 ¥ 173,300	7-1128-0408 ¥ 184,300	7-1128-0409 ¥ 211,800	7-1128-0410 ¥ 235,800	
		4段	7-1128-0411 ¥ 135,600	7-1128-0412 ¥ 143,200	7-1128-0413 ¥ 152,000	7-1128-0414 ¥ 174,000	7-1128-0415 ¥ 193,200
1,500	5段	7-1128-0416 ¥ 165,800	7-1128-0417 ¥ 175,300	7-1128-0418 ¥ 186,300	7-1128-0419 ¥ 213,800	7-1128-0420 ¥ 237,800	
		4段	7-1128-0421 ¥ 139,200	7-1128-0422 ¥ 146,800	7-1128-0423 ¥ 155,600	7-1128-0424 ¥ 177,600	7-1128-0425 ¥ 196,800
1,800	5段	7-1128-0426 ¥ 169,400	7-1128-0427 ¥ 178,900	7-1128-0428 ¥ 189,900	7-1128-0429 ¥ 217,400	7-1128-0430 ¥ 241,400	
		4段	7-1128-0431 ¥ 141,600	7-1128-0432 ¥ 149,200	7-1128-0433 ¥ 158,000	7-1128-0434 ¥ 180,000	7-1128-0435 ¥ 199,200
2,100	5段	7-1128-0436 ¥ 171,800	7-1128-0437 ¥ 181,300	7-1128-0438 ¥ 192,300	7-1128-0439 ¥ 219,800	7-1128-0440 ¥ 243,800	

⑤ カワジュン フラットシェルフ 棚板木製ダーク (HKW-06)   受約1ヶ月

奥行 (mm)	間口 (mm)	600	720	900	1,200	1,500
		BC285A30D06 7-1128-0501 ¥ 17,200 2.5kg	BC285A30D07 7-1128-0502 ¥ 22,500 3.0kg	BC285A30D09 7-1128-0503 ¥ 24,700 3.7kg	BC285A30D12 7-1128-0504 ¥ 29,000 5.0kg	BC285A30D15 7-1128-0505 ¥ 32,600 6.2kg
350	450	BC285A35D06 7-1128-0506 ¥ 19,400 2.7kg	BC285A35D07 7-1128-0507 ¥ 24,700 3.3kg	BC285A35D09 7-1128-0508 ¥ 26,700 4.1kg	BC285A35D12 7-1128-0509 ¥ 31,200 5.4kg	BC285A35D15 7-1128-0510 ¥ 34,800 6.9kg
		BC285A45D06 7-1128-0511 ¥ 23,700 3.2kg	BC285A45D07 7-1128-0512 ¥ 29,000 3.9kg	BC285A45D09 7-1128-0513 ¥ 31,200 4.8kg	BC285A45D12 7-1128-0514 ¥ 35,500 6.4kg	BC285A45D15 7-1128-0515 ¥ 39,100 7.5kg
600	600	BC285A60D06 7-1128-0516 ¥ 30,200 4.1kg	BC285A60D07 7-1128-0517 ¥ 32,100 4.9kg	BC285A60D09 7-1128-0518 ¥ 34,300 6.2kg	BC285A60D12 7-1128-0519 ¥ 39,800 8.3kg	BC285A60D15 7-1128-0520 ¥ 44,600 10.0kg

※耐荷重: ステンレス2450N (250kgf) / 枚・木製980N (100kgf) / 枚



⑥ カワジュン シェルフ用ポスト(支柱) スチールシルバー(抗菌仕様) (HKW-08)   受約2週間 (抗菌)

	mm	kg	
7-1128-0601	BC283A1200TS	1,200	2.0 ¥3,200
7-1128-0602	BC283A1500TS	1,500	2.4 ¥3,700
7-1128-0603	BC283A1800TS	1,800	2.8 ¥4,600
7-1128-0604	BC283A2100TS	2,100	3.2 ¥5,200

柱径: 32×30  
キャップ・アジャスター材質: ナイロン  
※アジャスターはスチールネジ仕様

棚・ワゴン  
棚・シェルフ  
配膳車  
専用カート類  
キッチンワゴン  
サービスワゴン  
台車・カート

料理道具  
調理小物  
調理機械  
厨房機器  
設備  
サービス用品  
喫茶用品  
軽食  
製菓用品  
棚・ワゴン  
洗濯用  
清掃用品  
白衣靴  
消耗品  
ハンケット  
ウェア  
ウェア  
テーブル  
ウェア  
卓上備品  
料理演出用品  
グラス  
食器  
ホテル  
旅館用品  
椅子  
サイン  
店舗備品



昼光色



電球色

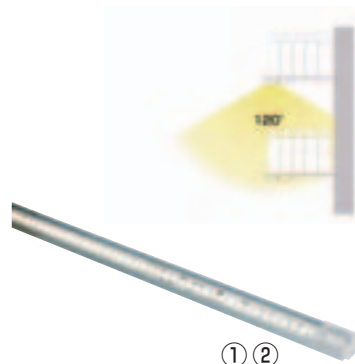

①②

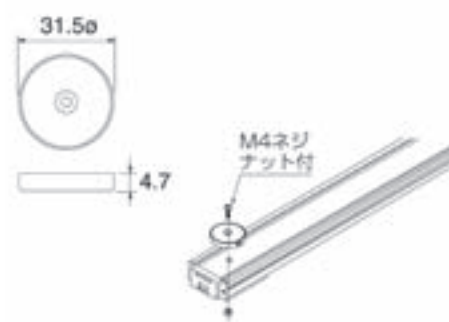

**① LED棚下照明(昼光色)〈ZTN-01〉**

		消費電力		
7-1129-0101	NXGS 600DC	560×43	5.9W	¥16,500
7-1129-0102	NXGS 900DC	860×43	10.0W	¥19,500
7-1129-0103	NXGS1200DC	1,160×43	14.1W	¥25,000

電源:単相100V 50/60Hz  
 ●電源アダプター不要で簡単に取付が出来ます。

**② LED棚下照明(電球色)〈ZTN-02〉**

		消費電力		
7-1129-0201	NXGS 600LC	560×43	5.9W	¥16,500
7-1129-0202	NXGS 900LC	860×43	10.0W	¥19,500
7-1129-0203	NXGS1200LC	1,160×43	14.1W	¥25,000

**③ LED棚下照明用 強力マグネット SMG (2ヶ組)**

〈ZTN-03〉 7-1129-0301 ¥930  
 φ31.5

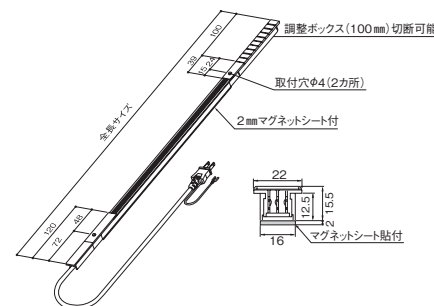

**④ LED棚下照明電源レール用 プラグ付コード 〈ZTN-04〉**

		長さ		
7-1129-0401	CPS 200	200		¥1,600
7-1129-0402	CPS 300	300		¥1,600
7-1129-0403	CPS 600	600		¥1,660
7-1129-0404	CPS1200	1,200		¥2,100

●⑦電源レールから電源を取る為のオプションパーツとなります。

**⑤ LED棚下照明用 一般プラグ付コード DGP1500**

〈ZTN-05〉 7-1129-0501 ¥1,900  
 長さ:1,500  
 ●家庭用コンセントより直接電源を取るためのオプションパーツです。

**⑥ LED棚下照明用 渡りコード 〈ZTN-06〉**

		長さ		
7-1129-0601	WR 100	100		¥ 930
7-1129-0602	WR 300	300		¥1,000
7-1129-0603	WR 600	600		¥1,200
7-1129-0604	WR1200	1,200		¥1,360

●器具本体から連続して電源をとるためのオプションパーツです。

**⑦ LED棚下照明用 電源レール (コード付) 〈ZTN-07〉**

		全長		
7-1129-0701	NXLCE 600	600		¥14,300
7-1129-0702	NXLCE 900	900		¥15,600
7-1129-0703	NXLCE1200	1,200		¥17,000
7-1129-0704	NXLCE1500	1,500		¥18,000
7-1129-0705	NXLCE1800	1,800		¥19,000

コード長さ:1,000mm  
 ●電源コード・マグネットシート付で器具に簡単に取付けできる電源供給レールです。  
 (15Aまで使用可能)

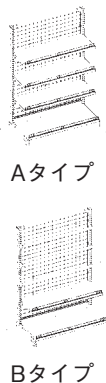

Aタイプ  
Bタイプ

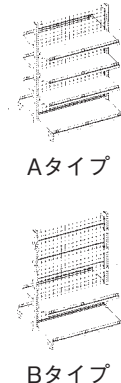

Aタイプ  
Bタイプ

**⑧ ゴンドラ什器 メッシュタイプ**

〈HHS-08〉

7-1129-0801	片面 900用 Aタイプ	925×400×H1,350	¥49,910
7-1129-0802	片面 900用 Bタイプ	925×400×H1,350	¥46,390
7-1129-0803	片面1200用 Aタイプ	1,230×400×H1,350	¥59,030
7-1129-0804	片面1200用 Bタイプ	1,230×400×H1,350	¥54,240

材質:本体 スチール(白塗装)  
 角バーセット(スチール製クロームメッキ)  
 【セット内容】Aタイプ/棚板(D300)3枚・前面ネット(H30)4本  
 Bタイプ/棚板(D300)1枚・角バーセット(D35)3組・前面ネット(H30)2本

**⑨ ゴンドラ什器 メッシュタイプ**

〈HHS-09〉

7-1129-0901	両面 900用 Aタイプ	925×800×H1,350	¥76,220
7-1129-0902	両面 900用 Bタイプ	925×800×H1,350	¥69,180
7-1129-0903	両面1200用 Aタイプ	1,230×800×H1,350	¥91,160
7-1129-0904	両面1200用 Bタイプ	1,230×800×H1,350	¥81,580

材質:本体 スチール(白塗装)  
 角バーセット(スチール製クロームメッキ)  
 【セット内容】Aタイプ/棚板(D300)6枚・前面ネット(H30)8本  
 Bタイプ/棚板(D300)2枚・角バーセット(D35)6組・前面ネット(H30)4本

**⑩ シングルフック 〈HHS-10〉**

7-1129-1001	φ6× 50mm	¥230
7-1129-1002	φ6×100mm	¥240
7-1129-1003	φ6×150mm	¥240
7-1129-1004	φ6×200mm	¥240
7-1129-1005	φ6×250mm	¥250

材質:スチール製(クロームメッキ)

**⑪ PP ロイヤルシート片面タイプ**

〈URY-01〉

7-1129-1101	大理石白
7-1129-1102	大理石黒
7-1129-1103	御影白
7-1129-1104	焼杉
7-1129-1105	木目
7-1129-1106	ブラックオーク

1,220×915  
 ●ショーケースなどに使用するディスプレイシートです。  
 ●必要なサイズにカットして使用できます。

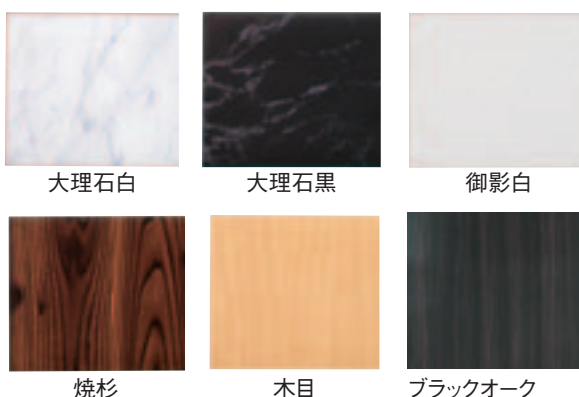

場所もとらず、限られたスペースをより効率よく活用できます。  
移動、収納、スペース作りが簡単で大売出し等の店舗におけるセールスでは大きな力を発揮!



① ライトスタンド BN-3段型

(HHS-11) 目

7-1130-0101	BN-13	600×450×H950	¥16,400
7-1130-0102	BN-33	900×450×H950	¥18,700

耐荷重:60kg  
材質:スチール(白)

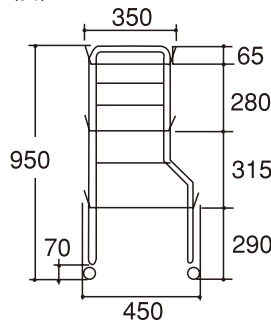

② ライトスタンド RHA-3段型

(HHS-12) 目

7-1130-0201	RHA-13	600×350×H900	¥16,900
7-1130-0202	RHA-33	900×350×H900	¥19,400

耐荷重:60kg  
材質:スチール(白)

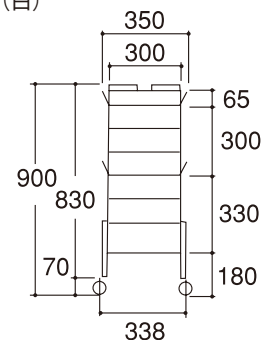

少量陳列でボリューム感を出し、売場を合理化



③ ディスプレイテーブル(天板桐材仕様) 基本体 (HHS-13) 目

天板サイズ	高さ(最大)	価格
7-1130-0301 900	900×830×575(1,085)	¥77,000
7-1130-0302 1200	1,200×830×575(1,085)	¥86,700
7-1130-0303 1500	1,500×830×575(1,085)	¥101,000

フロントガード高さ:125  
材質:本体 スチール(カチオン電着塗装仕上)  
天板 フロントガード 桐材(クリア塗装)  
キャスター:φ75ナイロンキャスター(黒)×4自在(前2輪ストッパー付)  
角度調整:0°・16°・24°・32°(4段階)  
耐荷重:200kg(等分布静荷重)  
※本体高さはフロントガードを除きます。

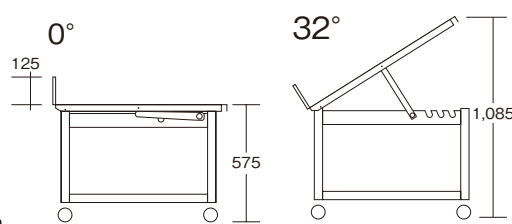

④ ディスプレイテーブル(天板桐材仕様) セット (HHS-14) 目

天板サイズ	高さ(最大)	価格
7-1130-0401 900セット	900×830×575(1,085)	¥146,800
7-1130-0402 1200セット	1,200×830×575(1,085)	¥163,100
7-1130-0403 1500セット	1,500×830×575(1,085)	¥185,300

※本体仕様は③を参照ください。  
【セット内容】  
●ディスプレイテーブル(天板桐材仕様)基本体 1台  
●フロントパネル(桐材クリア塗装)1枚  
●サイドパネル(桐材クリア塗装)1セット(2枚入)  
※1500のみ取付金具付  
●サイドガード(桐材クリア塗装)1セット(2枚入)  
●本体POP(スチールカチオン電着塗装仕上)POPハンガー付1セット  
900セット 831×H550~1000 ハンガー2本付  
1200セット 1131×H500~700 ハンガー4本付  
1500セット 1431×H500~700 ハンガー5本付  
※本体高さはフロントガードを除きます。



⑤ 前出しカート (HHS-06) 目

7-1130-0501	MK-60	432×405×H390(130)	¥8,000
7-1130-0502	MK-90	730×405×H390(131)	¥9,200

材質:スチール(カチオン電着塗装仕上)  
耐荷重:60kg



※写真のコンテナ(P.171⑧参照)は別売となります。

⑥ ディスプレイテーブル(天板樹脂仕様) 基本体 (HHS-03) 目

天板サイズ	高さ(最大)	価格
7-1130-0601 LT-90	900×830×575(1,085)	¥72,500
7-1130-0602 LT-120	1,200×830×575(1,085)	¥80,900
7-1130-0603 LT-150	1,500×830×575(1,085)	¥94,200

フロントガード高さ:125  
材質:本体 スチール(カチオン電着塗装仕上)  
フロントガード 天然木(エナメル塗装仕上)  
天板 ABS樹脂  
キャスター:φ75ナイロンキャスター(黒)×4自在(前2輪ストッパー付)  
角度調整:0°・16°・24°・32°(4段階)  
耐荷重:200kg(等分布静荷重)  
※本体高さはフロントガードを除きます。



⑦ ディスプレイテーブル(天板樹脂仕様) セット (HHS-04) 目

天板サイズ	高さ(最大)	価格
7-1130-0701 LT-90セット	900×830×575(1,085)	¥142,300
7-1130-0702 LT-120セット	1,200×830×575(1,085)	¥157,300
7-1130-0703 LT-150セット	1,500×830×575(1,085)	¥178,500

※本体仕様は⑥を参照ください。  
【セット内容】  
●ディスプレイテーブル(天板樹脂仕様)基本体 1台  
●フロントパネル(天然木エナメル塗装仕上)1枚  
●サイドパネル(天然木エナメル塗装仕上)1セット(2枚入)  
●サイドガード(天然木エナメル塗装仕上)1セット(2枚入)  
●本体POP(スチールカチオン電着塗装仕上)POPハンガー付1セット  
LT-90 758×H500~700 POPハンガー2個付  
LT-120 1083×H500~700 POPハンガー4個付  
LT-150 1358×H500~700 POPハンガー5個付  
※本体高さはフロントガードを除きます。



4パターンの設置方法が選べ陳列商品にボリュームのある売場展開

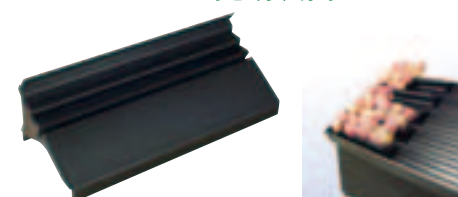

⑧ ラインアソコ300用 LA-30BK (HHS-05) 目

7-1130-0801	¥1,400
-------------	--------

295×126×H86(18)  
材質:ABS樹脂

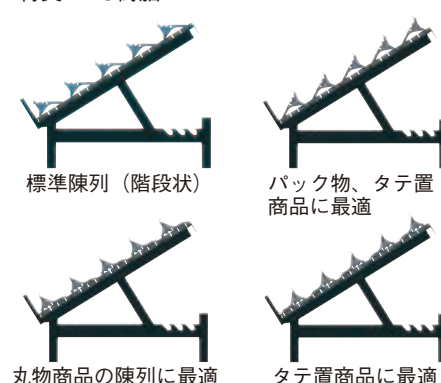

棚・ワゴン

棚・シェルフ

配膳車

専用カート類

キッチンワゴン

サービスワゴン

台車・カート



料理道具  
調理小物  
調理機械  
厨房機器  
設備  
サーブ  
用品  
喫茶用品  
軽食  
製菓用品  
棚・ワゴン  
洗濯用  
清掃用品  
白衣靴  
消耗品  
ウェット  
ウェット  
テーブル  
卓上備品  
料理演出  
用品  
グラス  
食器  
ホテル  
用品  
椅子  
サイン  
店舗備品



① クッキングスタンド  
RU-1S 本体  
〈ZSS-04〉 目録 ¥16,000

- 7-1131-0101 アイボリー
- 7-1131-0102 ブラック

400×345×H535~815  
材質:本体/PP  
トレー/ABS  
支柱/スチール  
ベース/スチール

●用途に応じて調理見本台・試食台としてお使い戴けます。

② クッキングスタンド  
RU-2D 本体  
〈ZSS-05〉 目録 ¥24,000

- 7-1131-0201 アイボリー
- 7-1131-0202 ブラック

400×345×H535~815  
材質:本体/PP  
トレー/ABS  
支柱/スチール  
ベース/ステンレス

③ クッキングスタンド用  
フードカバーFW

〈ZSS-06〉 目録 7-1131-0301 ¥8,000  
385×315×H245  
材質:PS

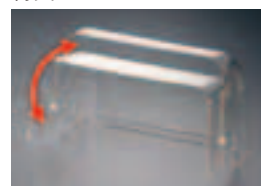

●蓋は90°開きます。

ポリパック・輪ゴム・割りばし等  
1台でセットできます。



④ セルフスタンドワイド  
トレータイプ 〈ZSL-07〉 目録 ¥19,000

- 7-1131-0401 1510855 ホワイト
- 7-1131-0402 1510857 ブラック

390×355×H575~775  
材質:トレー・ダストボックス/ABS樹脂 抗菌仕様  
脚上部/スチール 脚下部/ステンレス  
付属品:POPケース (B6 1/2・B8サイズ対応)  
販促POP (両面印刷)  
リーフレットケース (B7ヨコ用)

- 用途に応じて調理見本台・試食台としてお使い戴けます。
- リーフレットケースが付属しておりますので、レシピ提案も可能です。
- 収納式おしぼりトレー付

⑤ セルフスタンドワイド  
カバータイプ 〈ZSL-08〉 目録 ¥22,000

- 7-1131-0501 1510856 ホワイト
- 7-1131-0502 1510858 ブラック

390×355×H750~950  
材質:トレー・ダストボックス/ABS樹脂 抗菌仕様  
フードカバー/ポリスチレン  
脚上部/スチール 脚下部/ステンレス  
付属品:POPケース (B6 1/2・B8サイズ対応)  
販促POP (両面印刷)  
リーフレットケース (B7ヨコ用)

- 用途に応じて調理見本台・試食台としてお使い戴けます。
- リーフレットケースが付属しておりますので、レシピ提案も可能です。
- 収納式おしぼりトレー付

⑥ 試食台  
〈XSS-02〉

7-1131-0601 ¥26,000  
300×265×H154  
材質:本体/ABS樹脂  
カバー/アクリル  
トレー/アルミ

⑦ デリカスタンド 1591486 目録 ¥26,000

〈ZDL-02〉 目録 7-1131-0701 ¥26,000  
544~668×300×H560~750  
付属:トング掛け φ3 スチール・クロームメッキ  
材質:本体 ABS樹脂  
上部フレーム スチール・クロームメッキ  
台座 ステンレス

バラ販売で使用する関連備品をコンパクトにまとめ、快速で清潔感のある売場をつくれます。ネジをゆるめるだけで簡単に高さ調節できます。ショーケースのベースに合わせた高さでご使用下さい。



⑧ 試食皿(100個入) 目録 ¥380

〈XSS-07〉 7-1131-0801 ¥380  
67×50×H12  
材質:ポリプロピレン  
●しっかりとしたフチのある持ちやすい試食皿。

⑨ アクリル 試食ボックス 大 目録 ¥3,800

〈ZSS-02〉 7-1131-0901 ¥3,800  
200×150×H220  
●パッケージを見ながら試食をしてもらう事が可能です。

⑩ アクリル 試食ボックス 小 目録 ¥3,400

〈ZSS-03〉 7-1131-1001 ¥3,400  
155×120×H70  
●蓋付で乾燥を防ぎます。  
●トングや爪楊枝入れに使えるポケット3個付

⑪ ポリエチレン 冷やしバット(蓄冷剤入) 目録

- 7-1131-1101 大 425×317×H56 ¥2,400
- 7-1131-1102 中 372×278×H63 ¥1,950
- 7-1131-1103 小 244×188×H58 ¥1,500

- 1回(冷凍庫で8時間)の事前冷却で6~7時間程度の冷たさ(5℃)を保ちます。
- 試食品を新鮮な状態で保ちます。



- 大用は底寸355×250以下、中用は底寸280×215以下、小用は底寸195×135以下のステン、アルミバットを併用してご使用いただけます。

関連商品 輪ゴム→P.1444・楊枝→P.1465

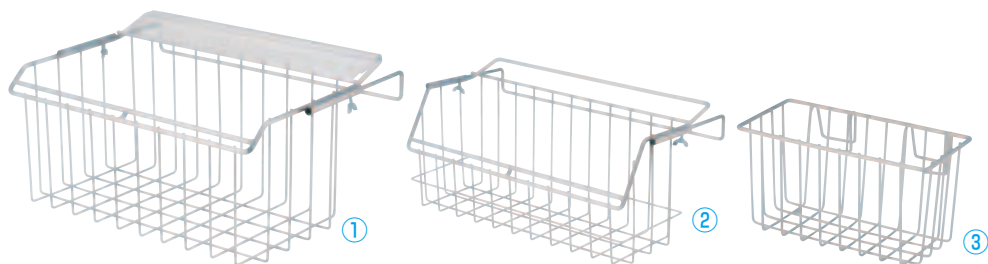

① ワイヤーカゴ IH

〈HWI-08〉 7-1132-0101 ¥4,500  
383×265×H190  
アーム部:0~120mm  
材質:スチール(クロームメッキ)

② ワイヤーカゴ IH-2

〈HWI-09〉 7-1132-0201 ¥4,500  
375×125×H85  
アーム部:0~70mm  
材質:スチール(クロームメッキ)  
●薄い食材もサイドからこぼれ落ちにくい設計です。

③ ワイヤー小物入れ

〈HWI-10〉 7-1132-0301 ¥2,000  
200×80×H100  
材質:スチール(クロームメッキ)



④ MDワゴン

〈HWG-23〉 7-1132-0401 ¥20,000  
450×350×H600  
耐荷重:5kg  
●カゴの掛け方で横置・縦置の2通りの陳列ができます。



棚・ワゴン

棚・シェルフ

配膳車

専用カート類

キッチンワゴン

サービスワゴン

台車・カート

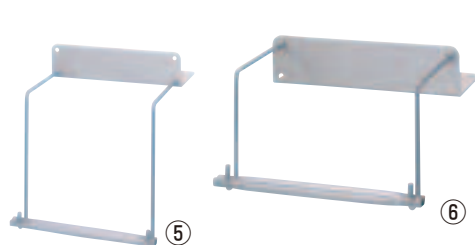

⑤ 冷凍ケース用ロール器具 No.3-1

〈GLC-41〉 7-1132-0501 ¥9,000  
280×180(310)×H260  
材質:鉄・クロームメッキ

⑥ 冷凍ケース用ロール器具 No.3-2

〈GLC-42〉 7-1132-0601 ¥9,000  
280×180(310)×H160  
材質:鉄・クロームメッキ

⑦ 冷凍ケース用ロール器具 No.50

〈GLC-44〉 7-1132-0701 ¥12,000  
260×120×H110  
材質:鉄・クロームメッキ

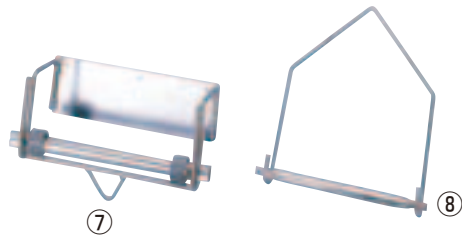

⑧ 吊り下げ用ロール器具 No.4

〈GLC-43〉 7-1132-0801 ¥5,900  
280×H300  
材質:鉄・クロームメッキ

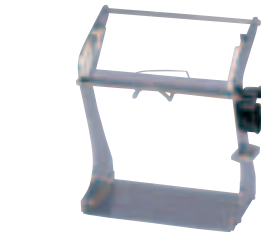

⑨ サッカ台用ロール器具 S-1

〈GLC-39〉 7-1132-0901 ¥23,000  
320×170×H340  
材質:側面/鉄・クロームメッキ  
底面/18-0ステンレス

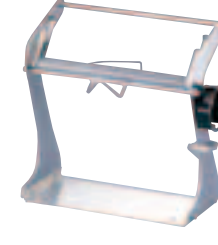

⑩ サッカ台用ロール器具 S-1-260 (No.260E専用)

〈GLC-40〉 7-1132-1001 ¥26,000  
370×195×H340  
材質:側面/鉄・クロームメッキ  
底面/18-0ステンレス

⑪ ニュー フクロール Eタイプ 〈GHK-05〉

品番	1袋サイズ	1ロール	1ケース	
7-1132-1101	No.150E 幅150×250	2,800枚	8ロール入	¥16,500
7-1132-1102	No.200E 幅200×300	2,800枚	6ロール入	¥15,000
7-1132-1103	No.230E 幅230×340	2,800枚	6ロール入	¥18,500
7-1132-1104	No.260E 幅260×380	2,800枚	4ロール入	¥17,000

材質:高密度ポリエチレン  
※No.260Eのみ⑩専用ロール器具をご使用ください。  
※御注文の際は、ケース単位でお願いします。



使用例



⑫ 塩ビ レシピホルダー〈PLS-24〉

	高さ	有効幅	
7-1132-1201 大	135×30×80	130×27	¥330
7-1132-1202 小	70×25×70	65×12	¥290

● 什器のレールに差し込んでレシピ配布等に。



⑬ レール式POPスタンド ベースタイプ 片面 〈PPT-F4〉

	ブラック	クローム	サイズ	
900	7-1132-1301	7-1132-1302	900×135×H450~750	¥4,900
1,200	7-1132-1303	7-1132-1304	1,200×135×H450~750	¥6,200

材質:ポスターハンガー/アルミ  
支柱・ベース/スチール

- 付属の粘着テープで本体とポスターハンガーを接着します。
- 複数のPOPをまとめて表示できます。
- 高さはワンタッチで調整可能です。



関連商品 POPスタンド→P.1938

# DISHSTACK “省”の追求……空間を有効に厨房からバンケットへ 決められた厨房内のスペースを最大限に活用!

料理道具  
調理小物  
調理機械  
厨房機器  
設備  
サービス用品  
喫茶用品  
軽食  
製菓用品  
棚・ワゴン  
洗濯用  
清掃用品  
白衣靴  
消耗品  
バンケット  
フラット  
テーブル  
卓上備品  
料理演出用品  
ガラス  
ホテル用品  
椅子  
サイン  
店舗備品

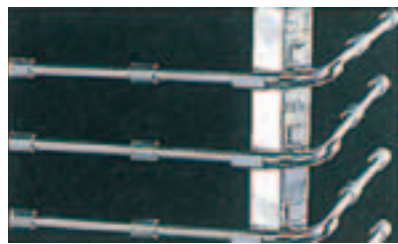

## ② Ω 18-8 ディッシュ・スタック 100 ユニバーサル

〈HDI-46〉 7-1133-0201 ¥640,000

600×600×H1,790  
車輪φ150×4 自在 (内2ヶストップバー付)  
耐荷重:320kg  
アンダーフレーム高:H230  
バー長さ:170  
バー高さ間隔:50

●皿をのせるバーが簡単に取り付け、取り外しが出来る為、盛り付けにボリュームがあっても対応できます。また単一の料理だけでなくその状況に合わせて必要箇所だけ取り外せばよい為、サービスの効率アップを実現できます。

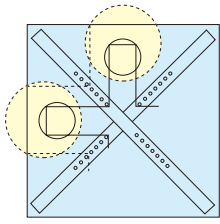

●支柱を前後に移動するだけで直径6～30cmの皿を10段階に調節することができます。  
●バー間隔は最小45mm～最大235mmまでです。

## ① Ω 18-8 ディッシュ・スタック 100

〈HDI-01〉 7-1133-0101 ¥520,000

600×600×H1,790  
車輪φ150×4 自在 (内2ヶストップバー付)  
耐荷重:320kg  
アンダーフレーム高:H230  
バー長さ:170  
バー高さ間隔:50

### ディッシュ・スタック100・56の特長

- 600×600mm 0.36㎡の小スペースに盛り付けた皿を1台でディッシュ・スタック100なら100枚、ディッシュ・スタック56なら56枚収容する事ができます。
- 直径6～30cmの皿を、大きさに合わせて10段階のバー間隔で調節できます。間隔の調節は各支柱を前後に移動するだけでとても簡単です。
- バーの高さの間隔はディッシュ・スタック100なら各50mm、ディッシュ・スタック56なら各95mmで、盛り付けた料理に触れることなく、スピーディに皿の出し入れができます。
- φ150mmの大型自在キャスター採用で、少々の段差も安全でスムーズに移動できます。
- スムーズな移動を手助けする専用ハンドル付(2本)です。支柱のどの位置にも簡単に取付けすることができます。



## ⑥ Ω 18-8 回転式 ディッシュ・スタック48 ユニバーサル

〈HDI-47〉 7-1133-0601 ¥380,000

480×480×H870  
バー長さ:170  
バー高さ間隔:50  
質量:16.5kg

- 皿をのせるバーが簡単に取り付け、取り外しが出来る為、盛り付けにボリュームがあっても対応できます。
- 480×480mm 0.23㎡の小スペースに盛り付けた皿を1台で48枚収容する事ができます。
- 直径6～30cmの皿を、大きさに合わせて10段階のバー間隔で調節できます。間隔の調節は各支柱を前後に移動するだけでとても簡単です。
- バーの高さの間隔は各50mmで盛り付けた料理に触れることなく、スピーディに皿の出し入れができます。
- 回転式ですので、片側、両側と使用でき、いつでも盛り付けしやすい位置に設置できます。

## ⑤ Ω 18-8 回転式 ディッシュ・スタック48

〈HDI-03〉 7-1133-0501 ¥290,000

480×480×H870  
バー長さ:170  
バー高さ間隔:50  
質量:16.5kg

## ③ Ω 18-8 ディッシュ・スタック 100-4P

〈HDI-66〉 7-1133-0301 ¥580,000

600×600×H1,790  
車輪φ150×4 自在 (内2ヶストップバー付)  
耐荷重:320kg  
アンダーフレーム高:H230  
バー長さ:170  
バー高さ間隔:50

●従来のディッシュスタックに4本の柱を入れたことによってガードする安全性・移動での安定性がアップしました。料理の運搬がよりスムーズに行えます。

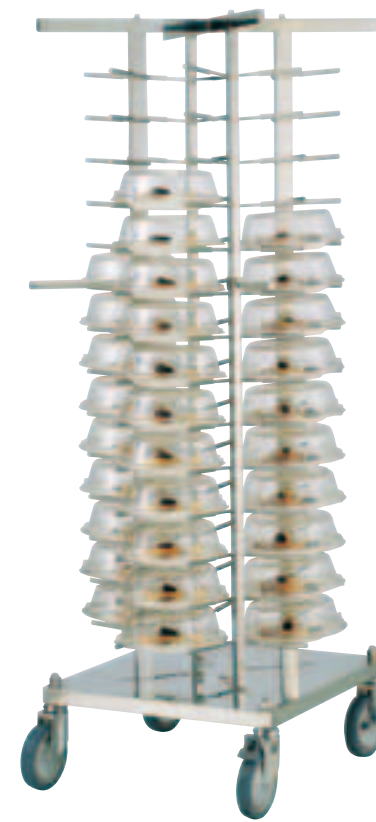

## ④ Ω 18-8 プレートカバー専用 ディッシュ・スタック56

〈HDI-02〉 7-1133-0401 ¥500,000

600×600×H1,790  
車輪φ150×4 自在 (内2ヶストップバー付)  
耐荷重:320kg  
アンダーフレーム高:H230  
バー長さ:170  
バー高さ間隔:95



## ⑦ Ω 18-8 壁掛式ディッシュ・スタック12

〈HDI-04〉 7-1133-0701 ¥60,000

240×190×H685  
バー長さ:170  
バー高さ間隔:50  
質量:3.5kg

- 空いている壁面を利用して、盛り付けた皿を1台で、12枚収容する事ができます。
- 直径20～30cmの皿を大きさに合わせてバーの間隔で調節できます。間隔の調節は各支柱を左右に移動するだけでとても簡単です。
- バーの高さの間隔は各50mmで盛り付けた料理に触れることなくスピーディに皿の出し入れができます。
- 壁面スペースによりディッシュ・スタック12を、組み合わせれば有効な調理空間が生まれます。

## ⑧ ディッシュ・スタック専用 ビニールカバー

〈HDI-05〉 7-1133-0801 ¥17,000

(ジャックスタック専用 ビニールカバー JS-901PC)

- 長時間の保管や移動用などに御使用ください。
- ディッシュ・スタック100、100ユニバーサル、100-4P、56に御使用できます。
- ファスナー付で取りはずしも簡単。

## 厨房内の小スペースを有効利用!

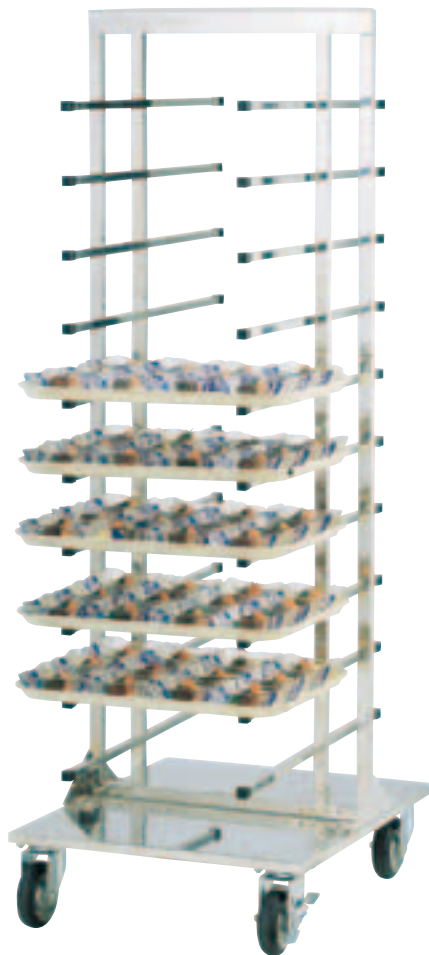

刺身などの和食用小皿・角皿なども支柱を前後するだけで御利用いただけます。  
※ディッシュ・スタック、トレースタックは各種特注承ります。

## ① 18-8 トレー・スタック

〈HTL-01〉 7-1134-0101 ¥400,000

600×720×H1,765  
車輪φ125×4 自在 (内2ヶストップパー付)  
耐荷重:480kg

アンダーフレーム高:H180

バー長さ:片側350

バー高さ間隔:125

- 265mm以上のトレー類が1台で20枚のせられます。
- トレーの大きさに合わせて3段階のバー間隔で調節できます。間隔の調節は支柱を左右に移動するだけで、とても簡単です。
- バーの高さの間隔は各125mmで、ゆとりのあるスペースがありますので、スピーディにトレーの出し入れができます。
- 皿に盛り付けた料理を大型トレーに乗せ厨房からバンケットへスムーズに運搬できます。

## JACKSTACK®

ジャックスタック  
MADE IN SWEDEN



狭い厨房スペースを有効に、ひろびろ快適空間!!

ホテル・日本旅館・レストラン・結婚式場・会館・ファミリーレストラン・事業所給食・産業給食・ケータリングに…。  
新型ジャックスタックは毎日愛用いただいている、ホテル、旅館、宴会場、病院、給食関係の人達からの御要望に応じて改良されました。



## ② プレートディスペンサー (移動式) ジャックスタック JS104

〈HZY-01〉 7-1134-0201 ¥268,000

600×600×H1,790  
車輪φ150×4自在 (内2ヶストップパー付)  
アンダーフレーム高:H220  
バー長さ:170  
バー高さ間隔:50  
質量:30kg



キャスター付ですから少々段差のあるところでも安全にスムーズに移動できます。

- 600×600mm0.36㎡のスペースに、皿を104枚収容できます。
- 直径13~30cmの皿を、大きさにより8段階のバー間隔で調節できます。8段階間隔の変更は支柱を前後に移動するだけで簡単に調節できます。
- バーの高さの間隔は50mmで、バーの皿受け部分に、シリコンラバーリングが取り付けられていますので、皿が金属部分に当たることがなく、移動・振動にもスムーズに対応できます。
- 150mmの大型自在キャスター (2ストップパー付)、ハンドル付ですから少々段差のあるところでも安全にスムーズに移動できます。
- 調理場、配膳室、冷蔵庫、カフェテリアサイド、ホール配膳に多用途に御使用できます。

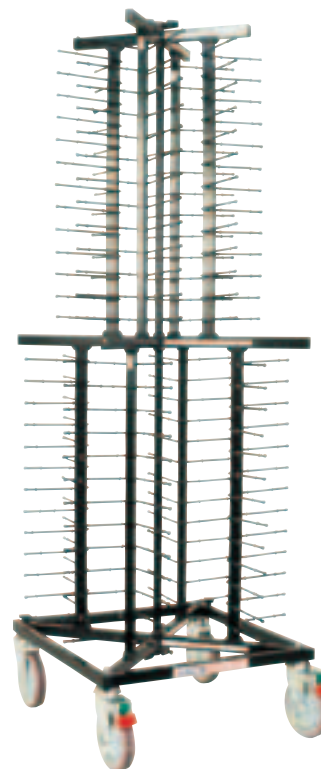

## 狭い厨房スペースを有効に、ひろびろ快適空間!!

## ③ プレートディスペンサー (移動式)

ジャックスタック JS088

〈HZY-02〉 7-1134-0301 ¥268,000

600×600×H1,790  
車輪φ150×4自在 (内2ヶストップパー付)  
アンダーフレーム高:H220

バー長さ:170

バー高さ間隔:82/50

質量:29kg



- 600×600mm0.36㎡のスペースに、皿を88枚収容できます。
- 直径13~30cmの皿を、大きさにより8段階のバー間隔で調節できます。8段階間隔の変更は支柱を前後に移動するだけで簡単に調節できます。
- バーの高さの間隔は上段50mm、下段82mmで、バーの皿受け部分に、シリコンラバーリングが取り付けられていますので、皿が金属部分に当たることがなく、移動・振動にもスムーズに対応でき下段のみプレートカバーがお使いになれます。
- 150mmの大型自在キャスター (2ストップパー付)、ハンドル付ですから少々段差のあるところでも安全にスムーズに移動できます。
- 調理場、配膳室、冷蔵庫、カフェテリアサイド、ホール配膳に多用途に御使用できます。

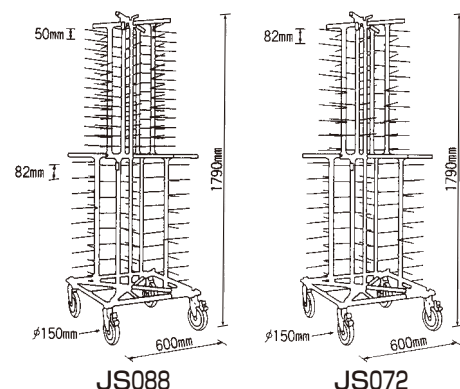
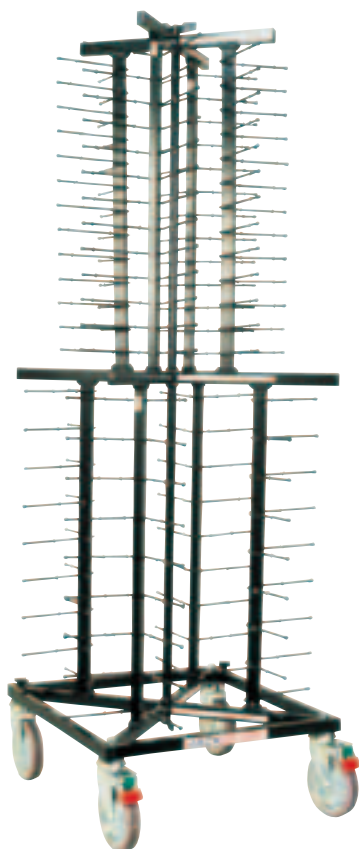

JS088

JS072

## ④ プレートディスペンサー (移動式) ジャックスタック JS072

〈HZY-05〉 7-1134-0401 ¥268,000

600×600×H1,790  
車輪φ150×4自在 (内2ヶストップパー付)  
アンダーフレーム高:H220

バー長さ:170

バー高さ間隔:82

質量:28kg



- 600×600mm0.36㎡のスペースに、皿を72枚収容できます。
- 直径13~30cmの皿を、大きさにより8段階のバー間隔で調節できます。8段階間隔の変更は支柱を前後に移動するだけで簡単に調節できます。
- バーの高さの間隔は82mmで、バーの皿受け部分に、シリコンラバーリングが取り付けられていますので、皿が金属部分に当たることがなく、移動・振動にもスムーズに対応でき、プレートカバーがお使いになれます。
- 150mmの大型自在キャスター (2ストップパー付)、ハンドル付ですから少々段差のあるところでも安全にスムーズに移動できます。
- 調理場、配膳室、冷蔵庫、カフェテリアサイド、ホール配膳に多用途に御使用できます。

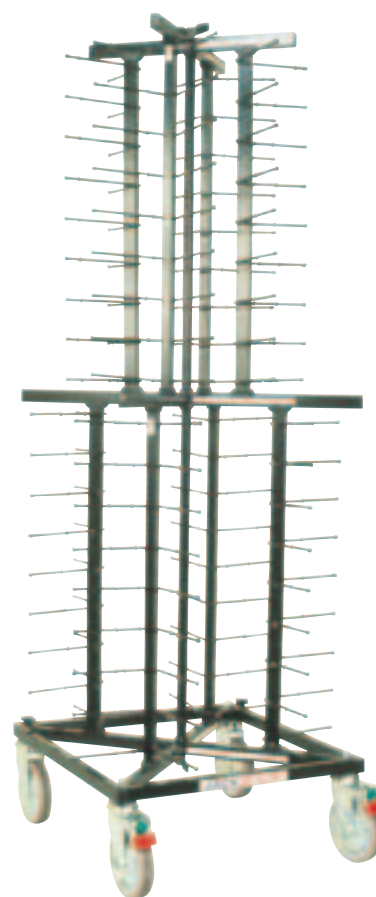

## ■ オプションパーツ

バーの長さが300mmになるアルミ製延長バー (差し込み式) を用意しておりますので、ランチなどのトレーや大皿などをのせる時に御利用ください。(JS072、JS088用)

**JACKSTACK®** 

ジャックスタック  
MADE IN SWEDEN

**厨房室のヒーローがさらに進化!!**

「省」の追求…空間を有効に、時代を先んずる厨房づくり。  
新型ジャックスタックは、毎日愛用いただいているホテル・旅館・宴会場・病院・工場・事業所・給食関係の人達からのご要望に応じて、改良されました。決められた厨房内のスペースを最大限に活用するために改良を加えました。空間の有効利用で省スペース化を実現しました。

**① プレートディスペンサー (卓上型・回転式)  
ジャックスタック JS052C**

〈HZY-03〉  7-1135-0101 ¥155,000

480×480×H890  
バー長さ:170  
バー高さ間隔:50  
質量:19kg

- 480×480mm 0.23㎡のスペースに、皿を48枚収容できます。
- 直径6~30cmの皿を、大きさにより20段階のバー間隔で調整できます。20段階間隔の変更は支柱を前後に移動するだけで簡単に調整できます。
- バーの高さの間隔は50mmで、バーの皿受部分に、シリコンラバーリングが取り付けられていますので、皿が金属部分に当たることがなく、振動にもスムーズに対応できます。
- 回転式なので、片側・両側と使用でき、調理台、作業台、カウンター上に設置して、使用されると大変便利です。
- 狭い調理場では、カウンター上に設置して、多メニュー大量供食で大量処理が可能です。

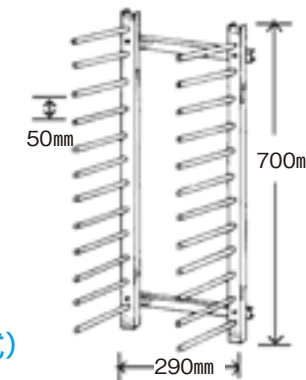
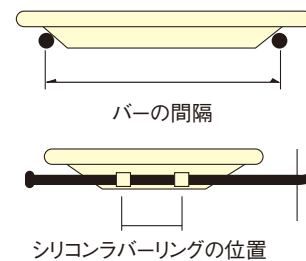
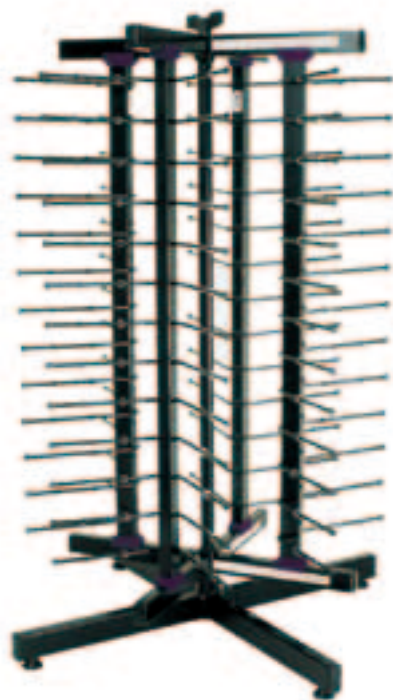
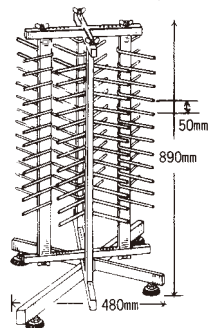

**② プレートディスペンサー (壁掛式)  
ジャックスタック JS-012HW**

〈HZY-06〉  7-1135-0201 ¥37,500

220×290×H700  
バー長さ:170  
バー高さ間隔:50  
質量:1.7kg

- 壁面スペースに、皿を12枚収容できます。
- 直径13~30cmの皿を、皿の大きさにより7段階のバー間隔で調整できます。間隔の変更は、支柱を左右に移動するだけで簡単にできます。
- バーの高さの間隔は50mmで、バーの皿受部分に、シリコンラバーリングが取り付けられていますので、皿が金属部分に当たることがなく、安心です。
- 壁掛式なので、狭い調理場では大変便利に使用できます。

**③ プレートディスペンサー (台置式)  
ジャックスタック JS-012C**

〈HZY-07〉  7-1135-0301 ¥65,500

310×290×H740  
バー長さ:170  
バー高さ間隔:50  
質量:4.8kg

- 29×31cm 0.09㎡のスペースに皿を、12枚収容できます。
- 直径13~30cmの皿の大きさにより7段階のバー間隔で調整できます。間隔の変更は、支柱を左右に移動するだけで簡単にできます。



**④ プレートディスペンサー (台置式)  
ジャックスタック JS-024C**

〈HZY-08〉  7-1135-0401 ¥89,000

550×290×H740  
バー長さ:170  
バー高さ間隔:50  
質量:7.2kg

- 29×55cm 0.16㎡のスペースに皿を、24枚収容できます。
- 直径13~30cmの皿の大きさにより7段階のバー間隔で調整できます。間隔の変更は、支柱を左右に移動するだけで簡単にできます。



ミニサラダなどの小皿や刺身などの和食用小皿・角皿なども支柱を前後、又は左右に移動するだけで御利用いただけます。皿受けのシリコンラバーリングの間隔は皿の大きさにより調節してください。

料理道具  
調理小物  
調理機械  
厨房機器  
設備  
サーブ  
用品  
喫茶用品  
軽食  
製菓用品  
棚・ワゴン  
洗浄用  
清掃用品  
白衣靴  
消耗品  
ハンケット  
ウェア  
テーブル  
卓上備品  
料理演出  
用品  
グラス  
食器  
ホテル  
用品  
テーブル  
椅子  
サイン  
店舗備品



① 抗菌丸皿枠(ポリカーボネイト) [抗菌] 洗

(NMR-38)

cm用		高さ		
7-1136-0101	W-21	18~20	φ175(145)×56	¥ 390
7-1136-0102	W-22	20~23	φ190(170)×45	¥ 390
7-1136-0103	W-23	23~25	φ210(190)×69	¥ 610
7-1136-0104	W-24	25	φ220(200)×69	¥ 610
インチ用		高さ		
7-1136-0105	W-112	12	φ273(243)×80	¥2,160
7-1136-0106	W-114	14	φ333(283)×100	¥4,320
7-1136-0107	W-116	16	φ380(320)×100	¥5,400
7-1136-0108	W-118	18	φ422(375)×100	¥6,480
7-1136-0109	W-120	20	φ470(408)×100	¥7,560



② 抗菌丸皿枠(ポリプロピレン) [抗菌] 洗

(NMR-42)

cm用		高さ		
7-1136-0201	W-1	18~20	φ175(145)×56	¥190
7-1136-0202	W-2	20~23	φ190(170)×45	¥190
7-1136-0203	W-3	23~25	φ210(190)×69	¥320
7-1136-0204	W-4	25	φ220(200)×69	¥320

耐熱温度:120℃



③ KK丸皿枠(ポリプロピレン) [洗]

(NMR-39)

cm用		高さ		
7-1136-0301	K-60	19	φ176(φ145)×50	¥210
7-1136-0302	K-65	20	φ188(φ165)×39	¥230
7-1136-0303	K-61	23	φ210(φ185)×56	¥230
7-1136-0304	K-81	25	φ223(φ200)×57	¥290

耐熱温度:120℃



④ KK抗菌丸皿枠 [抗菌] 洗 (ポリプロピレン) (NML-97)

cm用		高さ		
7-1136-0401	K-60-KO	19	φ176(φ145)×50	¥270
7-1136-0402	K-61-KO	23	φ210(φ185)×56	¥300
7-1136-0403	K-81-KO	25	φ223(φ200)×57	¥370

耐熱温度:120℃



⑤ 抗菌小判皿枠(ポリカーボネイト) [抗菌] 洗

(NKB-47)

インチ用		高さ		上部	
7-1136-0501	W-218	18	420×272×100	380×230	¥4,860
7-1136-0502	W-220	20	485×322×100	425×260	¥6,480
7-1136-0503	W-222	22	523×345×100	474×295	¥8,100
7-1136-0504	W-224	24	576×398×100	514×346	¥9,720



⑥ KK小判皿枠 (ポリプロピレン) [洗]

(NKB-44)

cm用		高さ		
7-1136-0601	K-70	25	233×165×49	¥230
			上部220×145	
7-1136-0602	K-71	29	264×180×49	¥290
			上部250×160	

耐熱温度:120℃



⑦ 抗菌魚皿枠(ポリカーボネイト) [抗菌] 洗

(NSK-38)

インチ用		高さ		
7-1136-0701	W-322	22	522×260×100	¥6,480
			上部478×212	
7-1136-0702	W-324	24	573×268×100	¥8,100
			上部525×215	



⑧ PP角皿枠 (NKK-44)

上部寸法	下部寸法	高さ	
7-1136-0801	MT-748 大	195×195(238×238)×60	¥600
7-1136-0802	MT-749 小	160×160(194×194)×60	¥550

材質:ポリプロピレン(耐熱温度120℃)

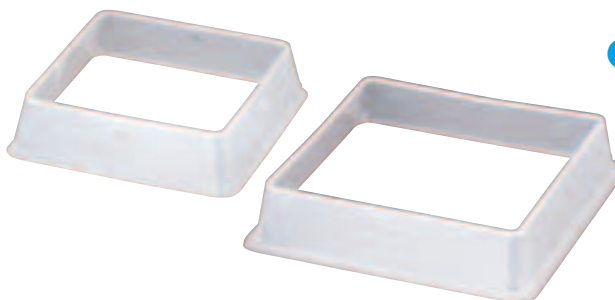

⑨ KK角皿枠(ポリプロピレン) [洗]

(NKK-45)

上部寸法	下部寸法	高さ	
7-1136-0901	K-219	190×190(220×220)×55	¥330
7-1136-0902	K-235	245×245(278×278)×60	¥430

耐熱温度:120℃



熱保有力が非常に高く、料理を温かいまお客様に提供できます。



⑩ キャンブロ カムカバー

(ポリカーボネイト製) クリアー

(NKM-02)

	内径	高さ	
7-1136-1001	806CW	214×68	¥2,500
7-1136-1002	900CW	232×70	¥2,500
7-1136-1003	901CW	237×72	¥2,600
7-1136-1004	905CW	241×72	¥2,700
7-1136-1005	909CW	248×70	¥2,700
7-1136-1006	9011CW	254×73	¥2,900
7-1136-1007	1000CW	259×68	¥2,900
7-1136-1008	1005CW	268×72	¥3,000
7-1136-1009	1007CW	270×70	¥3,000
7-1136-1010	1101CW	279×68	¥3,000
7-1136-1011	1202CW	308×70	¥3,000
7-1136-1012	1013CW	275×68	¥3,000

- 破損の心配がなく、長期の使用にも、輝きを失うことはありません。
- 積み重ねもでき、配膳に大変便利です。
- 料理をほごりから守り、衛生的です。
- ルームサービスなどに最適です。
- 食器洗浄機に使用可能です。(耐熱温度:99℃)

⑪ キャンブロ バーサ カムカバー

(ファイバーグラス製) アンチークパーチメント

(NKM-04)

	内径	高さ	
7-1136-1101	86VS	210×67	¥2,900
7-1136-1102	91VS	232×68	¥3,100
7-1136-1103	95VS	237×68	¥3,100
7-1136-1104	99VS	243×67	¥3,100
7-1136-1105	911VS	246×70	¥3,200
7-1136-1106	913VS	249×68	¥3,100
7-1136-1107	100VS	254×68	¥3,200
7-1136-1108	103VS	259×68	¥3,300
7-1136-1109	105VS	262×68	¥3,300
7-1136-1110	106VS	264×72	¥3,600
7-1136-1111	107VS	265×68	¥3,400
7-1136-1112	1010VS	270×68	¥3,400
7-1136-1113	1012VS	273×68	¥3,400
7-1136-1114	1014VS	276×68	¥3,400
7-1136-1115	116VS	289×81	¥3,700

- 耐熱温度149℃で温蔵庫や電子レンジにも使用できます。



⑫ 18-8 皿枠スタンド

(HSL-45) ¥8,000

7-1136-1201	SD-3	φ400×H1,200
7-1136-1202	SD-2	φ400×H1,500
7-1136-1203	SD-1	φ400×H1,700

- スタンドベース部にアジャスターが付いているので、床面に安定して置く事ができます。
- 皿枠を安定して、保管できます。



料理道具  
調理小物  
調理機械  
厨房機器  
設備  
サービス用品  
喫茶用品  
軽食  
製菓用品  
棚・ワゴン  
洗濯用  
清掃用品  
白衣  
消耗品  
ハンケット  
ウェア  
フラット  
ウェア  
テーブル  
卓上備品  
料理演出用品  
グラス  
ホテル  
旅館用品  
テーブル  
椅子  
サイン  
店舗備品



① 常温配膳車 シャッター式 ワイドタイプ (HHI-26)

品番	シュガーピンク	カフェブラウン	膳数	サイズ	棚間隔(mm)	価格
JCSW30R	7-1137-0101	7-1137-0102	30	1,568×796×H1,212	136	¥483,000
JCSW36R	7-1137-0103	7-1137-0104	36	1,568×796×H1,212	121	¥519,000
JCSW42R	7-1137-0105	7-1137-0106	42	1,568×796×H1,350	121	¥541,000
JCSW48R	7-1137-0107	7-1137-0108	48	1,568×796×H1,626	136	¥549,000
JCSW54R	7-1137-0109	7-1137-0110	54	1,568×796×H1,626	121	¥556,000

キャスター: 自在φ150mmゴム車×4(旋回ロック×2、ストッパー×1)  
棚板: クロームメッキ(抗菌クリア塗装) ハンドル: スチール製抗菌塗装  
●ロール式シャッターユニット内臓

豊富なバリエーションをラインナップ。目的に応じてお選びいただけます。ハンドル・天板・棚板・底板、シャッターが抗菌仕様。オフセットハンドルは配膳車を引くときに足が当たらないよう設計。食器の高さに合わせて、棚間のピッチも変更可能。

② 常温配膳車 シャッター式 リフトタイプ (HHI-27)

品番	シュガーピンク	カフェブラウン	膳数	サイズ	棚間隔(mm)	価格
JCSL20R	7-1137-0201	7-1137-0202	20	878×796×H1,185	136	¥318,000
JCSL24R	7-1137-0203	7-1137-0204	24	878×796×H1,185	121	¥325,000

キャスター: 自在φ125mmゴム車×4(旋回ロック×2、ストッパー×1)  
棚板: クロームメッキ(抗菌クリア塗装) ハンドル: スチール製抗菌塗装  
●ロール式シャッターユニット内臓



③ ロールカーテン付 配膳車 (アミ棚ステンレスタイプ) ストッパー無 (HHI-24)

品番	段数	膳数	幅(mm)	奥行(mm)	高さ(mm)	キャスター	価格	
7-1137-0301	TH-46-24S	6	24	840	785	1,125	φ125自在×2 φ125固定×2 耐荷重: 150kg	¥299,000
7-1137-0302	TH-45-20S	5	20	840	785	1,165		¥290,000
7-1137-0303	TH-35-15S	5	15	1,180	525	1,165		¥274,000
7-1137-0304	TH-36-18S	6	18	1,180	525	1,340	φ150自在×2 φ150固定×2 耐荷重: 160kg	¥293,000
7-1137-0305	TH-38-24S	8	24	1,180	525	1,405		¥317,000
7-1137-0306	TH-37-21S	7	21	1,180	525	1,510		¥310,000
7-1137-0307	TH-39-27S	9	27	1,180	525	1,540	φ150自在×2 φ150固定×2 耐荷重: 160kg	¥334,000
7-1137-0308	TH-65-30S	5	30	1,180	785	1,190		¥343,000
7-1137-0309	TH-66-36S	6	36	1,180	785	1,365		¥371,000
7-1137-0310	TH-68-48S	8	48	1,180	785	1,430	φ150自在×2 φ150固定×2 耐荷重: 160kg	¥396,000
7-1137-0311	TH-67-42S	7	42	1,180	785	1,535		¥388,000
7-1137-0312	TH-69-54S	9	54	1,180	785	1,565		¥417,000

●ホテル、病院、学校など大型厨房の作業効率アップを図る配膳車です。また、ホコリ、雑菌等を寄せ付けないように衛生的なロールカーテンを装備しました。

1~2日  
約2週間



④ ロールカーテン付配膳車 ストッパー無 (HHI-25)

品番	段数	膳数	幅(mm)	奥行(mm)	高さ(mm)	キャスター	価格	
7-1137-0401	TH-46-24	6	24	840	785	1,125	φ125自在×2 φ125固定×2 耐荷重: 150kg	¥279,000
7-1137-0402	TH-45-20	5	20	840	785	1,165		¥272,000
7-1137-0403	TH-35-15	5	15	1,180	525	1,165		¥254,000
7-1137-0404	TH-36-18	6	18	1,180	525	1,340	φ150自在×2 φ150固定×2 耐荷重: 160kg	¥270,000
7-1137-0405	TH-38-24	8	24	1,180	525	1,405		¥289,000
7-1137-0406	TH-37-21	7	21	1,180	525	1,510		¥285,000
7-1137-0407	TH-39-27	9	27	1,180	525	1,540	φ150自在×2 φ150固定×2 耐荷重: 160kg	¥304,000
7-1137-0408	TH-65-30	5	30	1,180	785	1,190		¥313,000
7-1137-0409	TH-66-36	6	36	1,180	785	1,365		¥331,000
7-1137-0410	TH-68-48	8	48	1,180	785	1,430	φ150自在×2 φ150固定×2 耐荷重: 160kg	¥351,000
7-1137-0411	TH-67-42	7	42	1,180	785	1,535		¥343,000
7-1137-0412	TH-69-54	9	54	1,180	785	1,565		¥367,000

1~2日  
約2週間  
約2週間  
約2週間



### ① 常温配膳車 COOシリーズ 扉式 ワイドタイプ (HHI-22)



品番	シュガーピンク	カフェブラウン	膳数	サイズ	棚間隔(mm)	
JCTW30	7-1138-0101	7-1138-0102	30	1,642×870×H1,196	136	¥640,000
JCTW36	7-1138-0103	7-1138-0104	36	1,642×870×H1,196	121	¥658,000
JCTW42	7-1138-0105	7-1138-0106	42	1,642×870×H1,334	121	¥678,000
JCTW48	7-1138-0107	7-1138-0108	48	1,642×870×H1,610	136	¥698,000
JCTW54	7-1138-0109	7-1138-0110	54	1,642×870×H1,610	121	¥718,000

キャスター：自在φ150mmゴム車×4(旋回ロック×2、ストッパー×1)  
棚板：クロームメッキ(抗菌クリア塗装)  
ハンドル：スチール製抗菌塗装

豊富なバリエーションをラインナップ。目的に応じてお選びいただけます。  
ハンドル・天板・棚板・底板が抗菌仕様。  
オフセットハンドルは配膳車を引くときに足が当たらないよう設計。  
扉は270°開閉。清掃が容易に行えます。  
食器の高さに合わせて、棚間のピッチも変更可能。



### ② 常温配膳車 COOシリーズ 扉式 リフトタイプ (HHI-23)



品番	シュガーピンク	カフェブラウン	膳数	サイズ	棚間隔(mm)	
JCTL20	7-1138-0201	7-1138-0202	20	952×870×H1,169	136	¥486,000
JCTL24	7-1138-0203	7-1138-0204	24	952×870×H1,169	121	¥496,000

キャスター：自在φ125mmゴム車×4(旋回ロック×2、ストッパー×1)  
棚板：クロームメッキ(抗菌クリア塗装)  
ハンドル：スチール製抗菌塗装

スタンダードエレクター・シェルフの  
機能性を活かした簡易型で抗菌仕様の配膳車です。  
カーテン式のナイロンカバー付です。



### ③ 配膳車 HK型 (HHI-05)



	品番	膳数	段数	幅(mm)	奥行(mm)	高さ(mm)	棚間隔(mm)	
	7-1138-0301	HK-30	30	5	1,130	1,215	155	¥167,000
	7-1138-0302	HK-36	36	6				¥181,000
	7-1138-0303	HK-42	42	7				¥192,000
	7-1138-0304	HK-48	48	8		1,590		¥204,000
	7-1138-0305	HK-54	54	9				¥214,000

●キャスター：自在φ150mm×4  
●HK型は、棚がクロームメッキ、キャスターはゴム製。  
※表示の膳数は330mm角のトレイを使用した場合の数です。

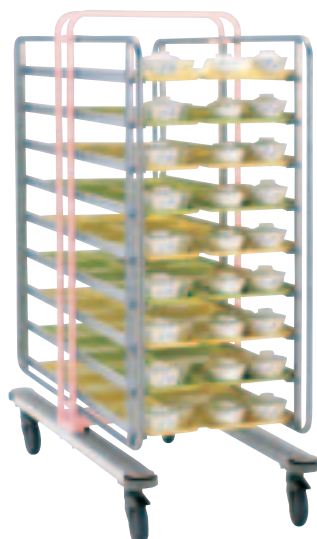

### ④ ネスティングトレイカート SUSフレキシブルモデル X型(ローズピンク)(HTL-47)



	品番	膳数	段数	ピッチ	
	7-1138-0401	NTCX28SF-RP	28膳	7	130 ¥228,000
	7-1138-0402	NTCX36SF-RP	36膳	9	130 ¥244,000
	7-1138-0403	NTCX40SF-RP	40膳	10	130 ¥336,000

1,540×619×H1,313  
耐荷重：6kg(1段当たり)  
材質：センターフレーム、キャスターベース(ステンレス)、サイドパネル部(アルミ)  
キャスター：静音型サーモプラスチックラバーφ125×4自在(ストッパー付)

1台で様々なタイプのトレイに対応可能。  
使用するトレイに合わせて簡単にサイズを調整することができます。



料理道具  
調理小物  
調理機械  
厨房機器  
設備  
サービス  
喫茶用品  
軽食  
製菓用品  
棚・ワゴン  
洗濯用  
清掃用品  
白衣  
消耗品  
ハンケット  
ウェア  
テーブル  
卓上備品  
料理演出  
用品  
グラス  
食器  
ホテル  
旅館用品  
テーブル  
椅子  
サイン  
店舗備品



**① キャンプロ ミールデリバリーカート MDC1520 コーヒーベージュ**

〈MKC-09〉 7-1139-0101 ¥674,000

1,400×930×H1,100  
 キャスター:φ203×2 固定  
 φ127×2 自在 (内1ヶストップパー付)  
 各段の間隔:140  
 ※写真のトレイなどは別売です。

**特長**

- 衝撃に強いポリエチレン製品です。
- 運搬中もしっかり保温するニュータイプのデリバリーカートです。
- ミールデリバリーカートは、前方を見渡せる高さになっており、サイドにはバンパーが付いているため、壁や家具を傷めにくくなっています。
- 各コンパートメントに10枚、カート1台に計20枚のトレイを収納できます。
- ドアは本体のサイドまで開きますので、邪魔になりません。



各段に510×380mm キャスターはダイヤ型 マグネット・ラッチで楽のトレイが2枚ずつ に配置されています。に開き、しっかりと閉まります。



- 棚板4枚、5段の可変式
- 物の大きさに合わせて、棚間隔を変えることができ非常に便利です。

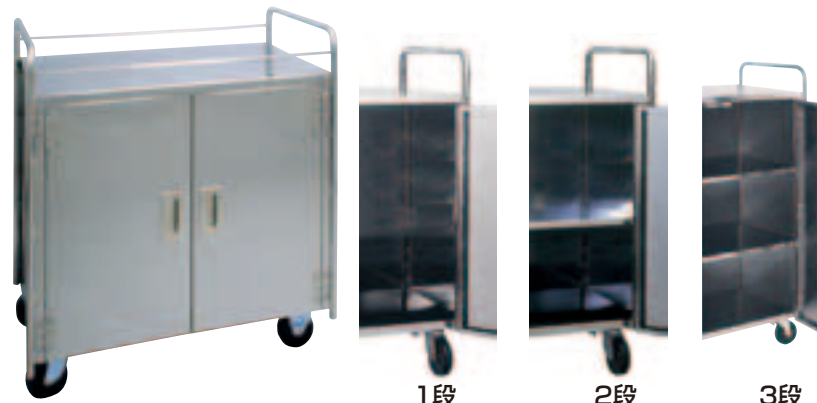

**③ 18-0 ドア付 配下膳車 (HHI-10)**

型式	幅×奥行×高さ(mm)	有効寸法(mm)			棚板枚数	価格
		幅	奥行	高さ		
7-1139-0301 SK-10R (1段)	800×455×863	750	410	575×1	0	¥140,000
7-1139-0302 SK-11R (2段)				275×2	1	¥145,000
7-1139-0303 SK-11F (3段)				175×3	2	¥150,000

車輪:φ100×2自在 / φ100×2固定  
 ● 棚板固定式

**② 18-0 配膳コンテナ (HHI-12)**

型式	クラス	片面式	両面式	価格	寸法
7-1139-0201	4クラス用	片面式	両面式	¥387,000	4クラス用 1,000×800×H1,450
7-1139-0202	6クラス用	片面式	両面式	¥433,000	6クラス用 1,400×800×H1,450
7-1139-0203	6クラス用	片面式	両面式	¥420,000	8クラス用 1,700×800×H1,450
7-1139-0204	8クラス用	片面式	両面式	¥471,000	材質:18-0ステンレス
7-1139-0205	8クラス用	片面式	両面式	¥467,000	車輪:φ150×4 自在
7-1139-0206	8クラス用	片面式	両面式	¥524,000	2輪ストップパー付 (対角)

生徒が、収納時に指を挟む・切るなどけがをしない構造なので安心です。



①2連結本体

②台車

● 台車は運搬用として使用ができ、配膳台本体と組み合わせると3連結でのご使用もできます。

**④ 18-8 給食配膳台 (HHI-19)**

7-1139-0401	2連結本体	1,300(2,095)×560×H650	¥300,000
7-1139-0402	台車	1,100 ×435×H650	¥110,000

キャスター:本体/φ75×6自在 (3輪ストップパー付)  
 台車/φ75×4自在 (1輪ストップパー付)  
 ※本体サイズの( )は引出しを伸ばしたサイズです。

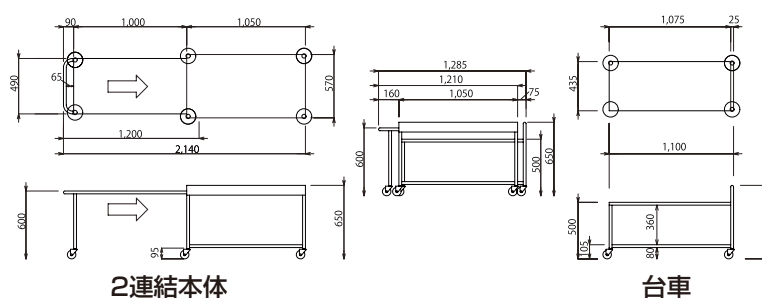

2連結本体

台車

**木製カラー配膳台 「伸ばして長く」「たたんでコンパクト」にも使える便利な配膳台**



**⑤ 木製カラー配膳台 ニュートリプル**

(HHI-17) 7-1139-0501 ¥128,000

980(2,450)×450×H600  
 ※( )は天板を伸ばしたサイズです。  
 材質:マツ材(ウレタンクリア塗装)  
 ● 約3倍のサイズに広げることができるので、メニューの数やバイキング形式など、用途に合わせてご使用できます。

## メニューや人数に合わせ、組み合わせ自在。ユニットケア・デイサービス向けケータリングワゴン

- 食缶やホテルパンが取り外せ、設置位置を変えられるので、施設の規模や人数、その日のメニューに合わせて自在に内容を組み合わせ使用することができます。
- 保温・保冷(氷冷却対応)の両方の異槽区画を備えていますので温かいものは温かく、冷たいものは冷たいまま、最適な温度でお料理を味わっていただけます。
- ヒーターによる湯煎方式で温めるのでお料理を乾燥させず保温します。

### やすらぎシリーズ(①②)

- 明るい木目調で人に優しくインテリアにも調和。天板は人工大理石で耐久性がさらにアップしています。
- 天板は折りたたみ式で使わない時は折りたたんで収納できます。

組み合わせ例(ケータリングワゴン20人対応型)



### ① 医療・介護向ユニットケア型ワゴン

やすらぎ 20人対応型 受約40日

〈HKC-57〉 7-1140-0101 ¥860,000

1,030(1,620)×650×H840

※( )は天板使用時サイズです。

付属品:18-8ホテルパン1/3×100・カバー 各3枚

1/4×100・カバー 各2枚

18-8食缶6ℓ・カバー 各1個

- ホテルパンサイズですので、組み合わせは自由にできます。
- 湯煎方式で温めるので料理を乾燥させず保温します。(4槽型)

### ② 医療・介護向ユニットケア型ワゴン

やすらぎ 10人対応型 受約40日

〈HKC-56〉 7-1140-0201 ¥740,000

880(1,510)×650×H840

※( )は天板使用時サイズです。

付属品:18-8ホテルパン1/3×100・カバー 各2枚

1/4×100・カバー 各2枚

1/6×100・カバー 各1枚

18-8食缶2ℓ・カバー 各1個

- ホテルパンサイズですので、組み合わせは自由にできます。
- 湯煎方式で温めるので料理を乾燥させず保温します。(2槽型)



### スマートワゴン

- スライド式テーブルでセッティングしやすく、収納時もコンパクト。



スライド式テーブルトップ

### ③ 医療・介護向ユニットケア型ワゴン

ゆくもりECO 20人対応型 受約40日

〈HKC-84〉 7-1140-0301 ¥690,000

820(1,650)×650×H800

※( )は天板使用時サイズです。

付属品:ホテルパン1/3×100・カバー 各3

1/4×100・カバー 各2

18-8 二重食缶6ℓ 1

- ホテルパンサイズですので、組み合わせは自由にできます。
- 湯煎方式で温めるので料理を乾燥させずに保温します。

### ④ ユニットケア用スマートワゴン

10人～15人対応型 受約40日

〈HKC-58〉 7-1140-0401 ¥610,000

840(1,240)×660×H840

※( )は天板使用時サイズです。

付属品:18-8ホテルパン1/2×100・カバー 各1枚

1/3×100・カバー 各2枚

1/4×100・カバー 各2枚

1/6×100・カバー 各1枚

18-8食缶2ℓ・カバー 各1個

- ホテルパンサイズですので、組み合わせは自由にできます。
- 湯煎方式で温めるので料理を乾燥させず保温します。(2槽型)
- スライド式テーブル採用。

#### ■ユニットケア型ワゴン仕様

	電源	消費電力	温度設定範囲	プラグ形状	下棚有効寸法	車輪	本体重量
やすらぎ 20人対応型	単相100V	380W	保温ユニット固定式 30～80℃	リード線2.5m アース付 プラグキャップ	550×550×H330	φ125 自在×2(ストッパー付)	71kg
やすらぎ 10人対応型					370×550×H330		70kg
ゆくもりECO 20人対応型					550×550×H370		66kg
スマートワゴン 10～15人対応型					570×550×H330		64kg

料理道具  
調理小物  
調理機械  
厨房機器  
設備  
サーブス  
喫茶用品  
軽食  
製菓用品  
棚・ワゴン  
洗濯用  
清掃用品  
白衣靴  
消耗品  
ハンケット  
ウェア  
ウェア  
テーブル  
卓上備品  
料理演出  
用品  
グラス  
食器  
旅館用品  
ホテル  
椅子  
テーブル  
サイン  
店舗備品



①

①温蔵庫・②カートイン温蔵庫

温蔵温度・湿度をコントロール

温蔵する食品に合わせて温度・湿度を調節することができる温蔵庫です。食品を最良の条件で温蔵することにより食品の劣化を抑えることができます。

ご飯の長時間温蔵も実現

ご飯の場合、ご飯特有の美味しさを保つことはもちろん、長時間温蔵した場合の褐変現象(メイラード反応)を防止し、約18時間の温蔵を可能にしました。

強制循環でムラなく温蔵

熱と蒸気はファンにより強制的に循環しています。庫内下部から吹き出した熱と蒸気は食品を包み込みながら温蔵を行い、庫内上部の吸込口に入ります。その後、加熱・加湿を行って、再び庫内へ送り込まれます。

■ハイグレードタイプ (モデルNo.末尾H)

デジタル表示付温度調節器とセンサー検出方式の庫内湿度調節を採用したハイグレードタイプもラインアップしています。湿度調節は50%~90%で%設定が可能です。

■パッスルータイプ (モデルNo.末尾WH)

本体の両面から食品の出し入れを行えるパッスルータイプも用意しています。カフェテリア等で壁として設置すると効率の良い収納、取り出しを行えます。本体はハイグレード仕様です。

■カートイン温蔵庫

食品の投入・取り出し作業をカートにより一度に大量に行える温蔵庫です。食品の収納方法により2種類のカートを選ぶことができます。本体は標準タイプとハイグレードタイプを用意しています。



②



③

直送約3週間

③ カートイン 温蔵庫専用カート (HOV-03) K

7-1141-0301 FC2 (ホテルパン用) ￥223,000  
650×750×H1,500

7-1141-0302 FC3 (シートパン用) ￥245,000  
650×750×H1,500

質量:31kg 棚数:12段  
 キャスター:φ125×4自在 (内2ヶストップ付)  
 収納数:FC2 (ホテルパン 528×328×H65 24枚)  
 FC3 (シートパン 655×450×H25 12枚)  
 ※ホテルパン (P.111~123参照)・シートパン (P.966参照) は別売になります。  
 ※FC2はユニバーサル棚 (別売) を使用することによりシートパン (675×456×H25mm) が12枚収納可能となります。

① リーチイン 温蔵庫 (HOV-04) K

7-1141-0101	FWC75802C	750×800×H1,950	￥992,000
7-1141-0102	FWC75802H	750×800×H1,950	￥1,047,000
7-1141-0103	FWC75854WH	750×850×H1,950	￥1,317,000

■仕様

型 式	庫内寸法 (mm)			容積	ヒーター		ファン モーター	電源	消費電力 (50/60Hz)	質量 (kg)
	間口	奥行	高さ		乾熱	湿熱				
FWC75802C	630	700	1,425	623ℓ	2.0kW	0.8kW	0.1kW	3相200V	3.0kW	152
FWC75802H	630	700	1,425	623ℓ	2.0kW	0.8kW	0.1kW	3相200V	3.0kW	152
FWC75854WH	630	700	1,425	623ℓ	2.0kW	0.8kW	0.1kW	3相200V	3.0kW	152
FWC8590C	730	800	1,610	663ℓ	2.0kW	0.8kW	0.1kW	3相200V	3.0kW	190
FWC8590H	730	800	1,610	663ℓ	2.0kW	0.8kW	0.1kW	3相200V	3.0kW	190

② カートイン 温蔵庫 (HOV-05) K

7-1141-0201	FWC8590C	850×900×H2,000	￥1,073,000
7-1141-0202	FWC8590H	850×900×H2,000	￥1,202,000

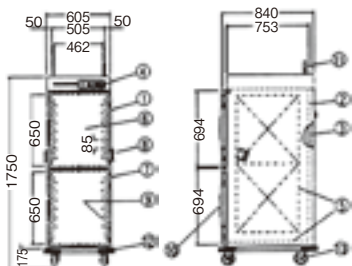

- 図面各部名称表  
 t本体外装 (SUS430)  
 ②本体内装 (SUS430)  
 ③断熱材 (グラスウール)  
 ④コントロールパネル (デジタル式タッチパネル) (電源スイッチ、リセットボタン)  
 ⑤ヒーター (遠赤外線放射ヒーター)  
 ⑥扉 (SUS430)  
 ⑦蝶番 (カムリフト蝶番)  
 ⑧引手 (SUS304)  
 ⑨棚受 (SUS430)  
 ⑩ハンドル (SUS304)  
 ⑪リード線  
 ⑫ゴムバンパー (黒色:ミノ型)  
 ⑬キャスター (自在車:φ125) ストップ付×2 ストップ付無×2

ヒーターにより温風を庫内に送り出し中に収納した食品を温蔵するタイプです。又、多少の湿度を補う為に加湿皿が付いておりヒーターの熱で温められた水が水蒸気となって温風と共に庫内へ送り込まれます。



⑤ 電気 ホットワゴン (電気室下置タイプ) HW-251

(HHT-08) K 7-1141-0501 ￥390,000  
 605×840×H1,050  
 有効庫内寸法:472×720×H585  
 電源:単相100V  
 消費電力:800W  
 温度設定範囲:65℃~85℃  
 質量:88kg  
 バット収納数:8枚 (バットサイズ660×455×H29)  
 キャスター:φ125mm×4自在 (内2ヶストップ付)  
 ●付属品 バット5枚

④ 遠赤外線 電気 ホットワゴン (電気室上置タイプ) HWNI-450 (HHT-07) K 7-1141-0401 ￥955,000

605×840×H1,750  
 有効庫内寸法:462×753×H1,355  
 キャスター:φ125×4自在 (内2ヶストップ付)  
 付属品:バット (660×455×H25) ×10枚  
 ●熱の浸透性にすぐれた遠赤外線ヒーターを採用しています。遠赤外線は食品の表面だけでなく、内部にまで浸透するため、食品の中身まで均一に保温されて、美味しさを損ないません。  
 ●扉、およびバットを受ける棚受けは、すべて簡単に取りはずすことができますので、庫内の汚れの手入れが楽にでき、庫内を常に清潔に保つことができます。(扉および棚受けの取り付けも簡単にできます。)

■仕様

型 式	外形寸法 (mm)			庫内有効寸法 (mm)			バット最大 収納数	付属品 バット数	電気容量 単相100V	温度設定 範囲	リード線3m ・プラグ付	本体質量 (kg)
	間口	奥行	高さ	間口	奥行	高さ						
HWNI-450	605	840	1,750	462	753	1,355	13枚 (棚ピッチ:85mm)	10枚	1.35kW	65℃~ 90℃	接地⑧ 2P-15A	130

コールドワゴンのまま宴会場に直行!  
 つくりたてのお料理の風味を大切にいたします。



⑥ 電気コールドワゴン (車付) (HKC-96) K 7-1141-0601 CW-452 ￥789,000

7-1141-0602 CW-452G (ガラス扉タイプ) ￥877,000  
 650×890×H1,750  
 庫内温度:+5℃~10℃  
 適用業種:ホテル・旅館・宴会場・レストラン・病院etc...  
 ●運びやすいキャスター付。両サイドに取手が付いているので、どなたでも簡単に移動できます。  
 ●2ドアタイプで使いやすく、冷却効果もよく機能的に御使用いただけます。サラダやデザートなど、コールドワゴンのまま厨房室から宴会場に直行。つくりたての冷たさ、新鮮さをお客様にサービス。一会場にあるコンセント (100V電源) も利用できますから、待機、配膳も能率良く、ムダのない作業でスピーディにはかどります。

■仕様

型 式	庫内有効寸法 (mm)			電気 単相100V (50/60Hz)	リード線2m ・プラグ付	本体質量 (kg)
	間口	奥行	高さ			
CW-452	472	685	1,045	305/325W	接地2P-15A ⑧	157
CW-452G	472	685	1,045	305/325W	接地2P-15A ⑧	159

※付属品:シートパン (455×660×H29mm) 6枚



## カーライル フードキャリア

本体はポリエチレン製で、内部にポリウレタン発泡断熱材を使用し、二重構造の内壁で断熱効果は抜群です。



### ① カーライル ダブルエンドローダー PC600N

〈HEV-02〉 7-1142-0101 ¥240,000

426×620×H1,175  
キャスター:φ125 固定×2、自在×2  
(内1ヶストップパー付)

●色はスレートです。  
※フードパンは別売です。(P.127参照)

PC600フードパン収納数

深さ	フルサイズ	1/2サイズ	1/3サイズ
65mm	10枚	20枚	30枚
100mm	8枚	16枚	24枚
150mm	4枚	8枚	12枚



### ② カーライル エンドローダー PC300N

〈HEV-01〉 7-1142-0201 ¥97,000

426×610×H540

●色はスレートです。  
※フードパンは別売です。(P.127参照)

PC300Nフードパン収納数

深さ	フルサイズ	1/2サイズ	1/3サイズ
65mm	5枚	10枚	15枚
100mm	4枚	8枚	12枚
150mm	2枚	4枚	6枚

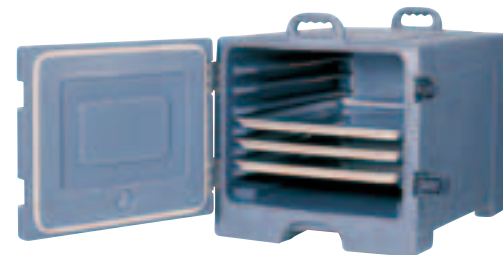

### ③ カーライル シートパン&トレイ キャリアー TC1826N

〈HKY-10〉 7-1142-0301 ¥135,000

540×730×H500

●色はスレートです。  
※シートパンは別売です。(P.966参照)  
●3.8cm間隔にシートを支えるレールが付き、シートパン(大)を7枚収納します。シートパン(小)は14枚収納できます。



### ④ カーライル ケイタークーラー PC660 (PC300N・600N用)

〈HKI-01〉 7-1142-0401 ¥21,500

320×520×H65

●色はブルーです。  
●一回(冷凍庫で約8時間)の事前冷却で、冷たさ(5℃)を保ちます。

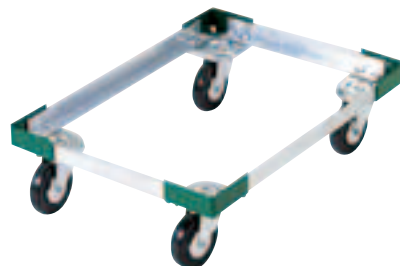

### ⑤ カーライル PC300N用ドーリー DL300 〈HDC-01〉 7-1142-0501 ¥49,000

445×605×H170 内 428×593

キャスター:φ100×4 自在  
材質:フレーム アルミニウム

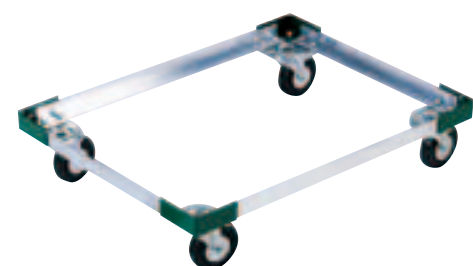

### ⑥ カーライル TC1826N用ドーリー DL1826 〈HDC-02〉 7-1142-0601 ¥50,000

555×725×H170 内 538×710

キャスター:φ100×4 自在  
材質:フレーム アルミニウム

## PT FLEX ピーティー フレックスカートシステム

※⑦~⑩製品と共に写っていますフードボックス・シートパン・ガストロノームパン等は別売です。

### ピーティー フレックスカート ガストロノーム

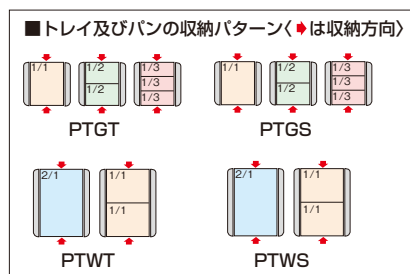

### ⑦ 1/1 PTGT

〈HKC-85〉 7-1142-0701 ¥174,000

431×656×H1,733

棚ピッチ:37.5  
有効棚段数:38  
耐荷重:200kg  
対応トレイサイズ:325×530

### ⑨ 1/1 PTGS

〈HKC-87〉 7-1142-0901 ¥128,000

431×656×H850

棚ピッチ:37.5  
有効棚段数:15  
耐荷重:200kg  
対応トレイサイズ:325×530

### ⑪ PTSTD

〈HKC-89〉 7-1142-1101 ¥289,000

586×792×H1,733

棚ピッチ:37.5  
有効棚段数:38  
耐荷重:200kg  
対応トレイサイズ:665×455

### ⑬ PTSS

〈HKC-91〉 7-1142-1301 ¥140,000

561×792×H850

棚ピッチ:37.5  
有効棚段数:15  
耐荷重:200kg  
対応トレイサイズ:665×455

### ⑧ 2/1 PTWT

〈HKC-86〉 7-1142-0801 ¥195,000

636×777×H1,733

棚ピッチ:37.5  
有効棚段数:38  
耐荷重:200kg  
対応トレイサイズ:530×650

### ⑩ 2/1 PTWS

〈HKC-88〉 7-1142-1001 ¥148,000

636×777×H850

棚ピッチ:37.5  
有効棚段数:15  
耐荷重:200kg  
対応トレイサイズ:530×650

### ⑫ PTST

〈HKC-90〉 7-1142-1201 ¥184,000

561×792×H1,733

棚ピッチ:37.5  
有効棚段数:38  
耐荷重:200kg  
対応トレイサイズ:665×455

### ■材質

本体:アルミニウム/総アルマイト仕上げ  
キャスター:φ125×4輪自在(ウレタンゴム製)  
対角2輪ストップパー付

### ■特長

- 本体ボディーはアルマイト加工を施してありますので、腐食や汚れに強く衛生的です。
- アルミを主材料としておりますので、リサイクル性に優れています。
- 作業性に優れた両面開閉扉で視認性の良いクリアウィンドウを採用。
- 熱、油に強いウレタンキャスターを標準装備(対角ストップパー付)。

### ピーティー フレックスカート シートパン/フード



**CAMBRO** Camcarts®  
 MANUFACTURING COMPANY



あつあつのメニューやおいしく冷えたデザートを運搬するのに欠かせない一台です。熱いもの用、冷たいもの用に上下2つの個室に分れ、頑丈な設計になっています。サビつかないステンレスの固定金具はくぼみに取付けられています。とびらの不慮の開閉を防ぎ保温効果を高めます。ゴム製ガスケットは空気を通さず、熱を封じ込めます。継ぎ目なしの二重構造の内壁、断熱効果のあるカートです。外装はポリエチレン製。ポリウレタン発泡断熱材使用。

ケータリングビジネスでは、料理の善し悪しは、いかに料理の保温をうまく行うかにかかっています。すぐれた保温効果のカムカートは、料理を最適温度に保ち続けます。本体はポリエチレン製、発泡断熱材を使用し、またドアにはゴム製のパッキンとしっかり閉まる止め具が付いているので、保温効果は抜群です。サビ付かないステンレス製の止め具がくぼみにしっかりと固定され、破損のおそれはありません。

**キャンブロ カムカート フードパン用**

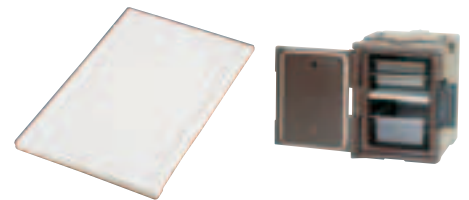

③ **キャンブロ カムキャリアー用サーモバリアー 400DIV**  
 〈EKM-31〉 7-1143-0301 ¥19,000  
 330×545×H25  
 ●UPC800用  
 ●カムキャリアーの内部をこれ一つで、ホットとコールドエリアに分割することが可能です。



④ **キャンブロ カムチラー CP1220**  
 〈EKM-39〉 7-1143-0401 ¥34,000  
 530×325×H50  
 ●UPC600・UPC800・UPC1200用  
 ※8時間冷凍させてからカムカート（フードパン用）にセットすれば8時間以上、冷たさを持続します。最上段にセットしてご使用下さい。4.4℃以下のHACCP基準にも適合しています。

① **キャンブロ カムカート フードパン用 UPC600** 〈EKM-65〉 ¥282,000

7-1143-0101 コーヒーベージュ  
 7-1143-0102 ダークブラウン

外寸:520×690×H1,120  
 内寸:345×540×H365×2  
 容積:0.33m<sup>3</sup>  
 質量:30.5kg  
 キャスター:φ127 固定×2、自在×2 (内1ヶストップパー付)  
 ※フードパンは別売です。(P.127参照)

フードパン収納数

深さ	フルサイズ	1/2サイズ	1/3サイズ
65mm	8枚	16枚	24枚
100mm	6枚	12枚	18枚
150mm	4枚	8枚	12枚
200mm	2枚	4枚	—

② **キャンブロ カムカート フードパン (フルサイズ) 用 UPC1200** 〈EKM-56〉 ¥431,000

7-1143-0201 コーヒーベージュ  
 7-1143-0202 ダークブラウン

外寸:725×820×1,160  
 内寸:665×554×H345×2  
 容積:0.75m<sup>3</sup>  
 質量:53.5kg  
 キャスター:φ152 固定×2、自在×2 (内1ヶストップパー付)  
 ※フードパンは別売です。(P.127参照)

フードパン収納数

深さ	フルサイズ
65mm	16枚
100mm	12枚
150mm	8枚
200mm	4枚



**Camcarts®**

カムカートUPC800・UPC1600は、ホットフードとコールドフードを同時に取り扱うことができ、大小の宴会にぴったりです。良質のこのユニットは大型で、フードパンを様々な組み合わせで保存することができます。大量フードの保存・運搬には、UPC1600がぴったりです。どちらの型もサーモバリアーを使用しているため、ホットフードとコールドフードをいっしょに保存することもできます。ドアは横に270度開くので、出し入れに便利です。丈夫な一体成型のポリエチレン製シェルは、厚い発泡断熱材が入っています。密封ガスケットやナイロン製ドアラッチを取り入れているので、長時間の保存が可能です！簡単に動くキャスターと中程についている一体成型垂直ハンドルで、簡単に移動できます。曲がりきれなくてぶつかっても、一体成型のバンパーが付いているので傷を最小限にとどめることができます。



⑤ **キャンブロ フードパン用カムカート UPC800** 〈EKM-51〉 ¥332,000

7-1143-0501 コーヒーベージュ  
 7-1143-0502 ダークブラウン

外寸:520×690×H1,375  
 内寸:335×540×H490×2  
 容積:0.54m<sup>3</sup>  
 質量:42kg  
 キャスター:φ152 固定×2、自在×2 (内1ヶストップパー付)  
 ●写真はダークブラウンです。  
 ※フードパン・カバーは別売です。(P.127参照)

⑤ フードパン・カバー収納数

深さ	フルサイズ	1/2サイズ	1/3サイズ
65mm	12セット	24セット	36セット
100mm	8セット	16セット	24セット
150mm	6セット	12セット	18セット
200mm	4セット	8セット	—

⑥ **キャンブロ フードパン用カムカート UPC1600** 〈EKM-52〉 ¥608,000

7-1143-0601 コーヒーベージュ  
 7-1143-0602 ダークブラウン

外寸:725×826×H1,370  
 内寸:540×665×H490×2  
 容積:0.93m<sup>3</sup>  
 質量:62.2kg  
 キャスター:φ152 固定×2、自在×2 (内1ヶストップパー付)  
 ※フードパン・カバーは別売です。(P.127参照)

⑥ フードパン・カバー収納数

深さ	フルサイズ
65mm	24セット
100mm	16セット
150mm	12セット
200mm	8セット

⑦ **キャンブロ コンボカート CMB1826 グレー**

〈HKV-02〉 7-1143-0701 ¥1,203,000

外寸:640×860×H1,505  
 内寸:560×675×H570×2  
 質量:103kg  
 キャスター:前輪φ127 自在×2 (ストップパー付)  
 後輪φ254 固定×2

- シートパンやフルサイズのホテルパンに合わせてレールを調節できます。
- 各個室にシートパン(大)を12枚まで、シートパン(小)を24枚まで入れられます。
- 厚い断熱材と密閉式ガスケットの為、長時間の保温が可能です。
- ドアは横に270度開きますので、出し入れに便利です。

⑦ フードパン収納数

深さ	フルサイズ
65mm	24枚
100mm	16枚
150mm	12枚
200mm	8枚



ケータリングビジネスでは、料理の善し悪しは、いかに料理の保温をうまく行うかにかかっています。すぐれた保温効果のカムカートは、料理を最適温度に保ち続けます。本体はポリエチレン製、発泡断熱材を使用し、またドアにはゴム製のパッキンとしっかり閉まる止め具が付いているので、保温効果は抜群です。サビ付かないステンレス製の止め具がくぼみにしっかりと固定され、破損のおそれはありません。

### キャンブロ カムカート 2ドアタイプ



#### ① キャンブロ カムカート 2ドアタイプ シートパン用 1826DTC <EKM-04> ¥554,000

7-1144-0101 コーヒーベージュ  
7-1144-0102 ダークブラウン

550×845×H1,620  
容積:28.35ℓ  
質量:62kg  
キャスター:φ152 固定×2、自在×2(内1ヶストップパー付)

- シートパン(大)が24枚まで入ります。(各個室に12枚ずつ)シートパンを支えるレールが4.5cm間隔で付いています。

シートパン収納数

大	24枚(12枚×2)
小	48枚(24枚×2)

※シートパンは別売です。(P.966参照)



#### ② キャンブロ カムカート 2ドアタイプ フードボックス用 1826DBC <EKM-05> ¥554,000

7-1144-0201 コーヒーベージュ  
7-1144-0202 ダークブラウン

550×845×H1,620  
容積:28.35ℓ  
質量:62kg  
キャスター:φ152 固定×2、自在×2(内1ヶストップパー付)

収納数:フードボックスフルサイズ660×457

18263CW	H 89	14枚(7枚×2)
18266CW	H152	6枚(3枚×2)
18269CW	H229	4枚(2枚×2)
182615CW	H381	2枚(1枚×2)

フードボックスハーフサイズ457×305		
12183CW	H 89	28枚(14枚×2)
12186CW	H152	12枚(6枚×2)
12189CW	H229	8枚(4枚×2)

収納数はカバーを使用しない時の枚数です。  
●ボックスを支えるレールが4.5cm間隔で付いています。  
※フードボックスは別売です。(P.201参照)

### キャンブロ カムカート シングルドアタイプ



#### ③ キャンブロ カムカート シートパン用 1826LTC ダークブラウン

<EKM-06> 7-1144-0301 ¥335,000

546×815×H953  
容積:16.39ℓ  
質量:39kg  
キャスター:φ152 固定×2、自在×2(内1ヶストップパー付)

- 上部に取り外し可能なカッティングボードが付いています。シートパン(大)を13枚収納できます。

※シートパンは別売です。(P.966参照)



#### ④ キャンブロ カムカート フードボックス用 1826LBC <EKM-07> ¥332,000

7-1144-0401 コーヒーベージュ  
7-1144-0402 ダークブラウン

546×815×H953  
容積:16.39ℓ  
質量:39kg  
キャスター:φ152 固定×2、自在×2(内1ヶストップパー付)

- 上部に取り外し可能なカッティングボードが付いています。ボックスを支える両側のレールは4.5cm間隔で付いています。

※フードボックスは別売です。(P.201参照)

■収納量		フードボックス フルサイズ		フードボックス ハーフサイズ	
18263CW	H 89	7枚	12183CW	H 89	14枚
18266CW	H152	4枚	12186CW	H152	8枚
18269CW	H229	2枚	12189CW	H229	4枚
182615CW	H381	1枚			

### キャンブロ カムキャリアー

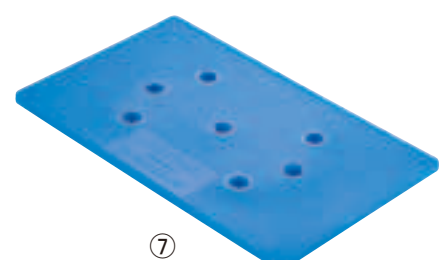
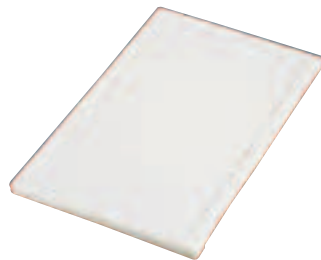

#### ⑤ キャンブロ フードパン用カムキャリアー UPC400 <EKM-53> ¥137,000

7-1144-0501 コーヒーベージュ  
7-1144-0502 ダークブラウン

外寸:457×635×H635  
内寸:335×533×H490  
容積:0.2014m<sup>3</sup> 質量:16kg

- 写真はコーヒーベージュです。フードパンは別売です。(P.127参照)

フードパン収納数

深さ	フルサイズ	1/2サイズ	1/3サイズ
65mm	6枚	12枚	18枚
100mm	4枚	8枚	12枚
150mm	3枚	6枚	9枚
200mm	2枚	4枚	—

#### ⑥ キャンブロ カムキャリアー用サーモバリアー 400DIV <EKM-31> 7-1144-0601 ¥19,000

330×545×H25  
●UPC400用  
●カムキャリアーの内部をこれ一つで、ホットとコールドエリアに分割することが可能です。

#### ⑦ キャンブロ カムチラー CP1220 <EKM-39> 7-1144-0701 ¥34,000

530×325×H50  
●UPC400用

※8時間冷凍させてからカムカート(フードパン用)にセットすれば8時間以上、冷たさを持続します。最上段にセットしてご使用下さい。4.4℃以下のHACCP基準にも適合しています。

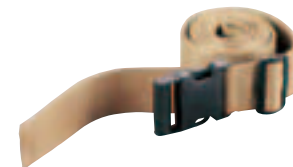

#### ⑧ キャンブロ カムキャリアー用ストラップ 400STP <EKM-35> 7-1144-0801 ¥4,200

関連商品 カムキャリアー→P.158

**TKG フードパントローリー (ホテルパンラックカート)**

今や運搬・保管の必需品!「組み立て済み」

ガストロノームパンやホテルパン専用のカートです。

運搬はもちろん、穴明パンやグリット網といった意外と多いコンベクションオーブンの備品類の保管にも便利です。



※①～⑥写真のフードパンは別売です。

**TKG フードパントローリー専用保温カバー**

- 長時間の保温や移動時などにご使用できます。
- 前後両サイドにファスナーが付いていますので取り外しも簡単です。



※⑦～⑨写真のトローリー・フードパンは別売です。

**① TKG フードパントローリー シングルコラム ST-5203**

〈HTL-19〉 **7-1145-0101** ¥66,600  
 385×555×H1,725  
 車輪:φ125×4自在ストッパー付 (PPE車輪)  
 材質:ステンレス  
 棚板:幅13mm 15段 (2段ピッチ)  
 積載荷重:70kg

**③ TKG フードパントローリー シングルコラム ST-5201**

〈HTL-20〉 **7-1145-0301** ¥40,800  
 385×555×H1,000  
 車輪:φ125×4自在ストッパー付 (PPE車輪)  
 材質:ステンレス  
 棚板:幅13mm 6段 (2段ピッチ)  
 積載荷重:70kg

**⑤ TKG フードパントローリー ダブルコラム ST-5204**

〈HTL-23〉 **7-1145-0501** ¥100,000  
 745×555×H1,725  
 車輪:φ125×4自在ストッパー付 (PPE車輪)  
 材質:ステンレス  
 棚板:幅13mm 15段 (2段ピッチ) × 2列  
 積載荷重:140kg

**フードパントローリー専用保温カバー**

**⑦ ST-5203専用保温カバー**  
 〈HTL-24〉 **7-1145-0701** ¥42,000

**⑧ ST-5201専用保温カバー**  
 〈HTL-25〉 **7-1145-0801** ¥30,000

**⑨ ST-5204専用保温カバー**  
 〈HTL-28〉 **7-1145-0901** ¥46,000

**② TKG フードパントローリー シングルコラム ST-5203SI (サイレントキャスター仕様)**

〈HTL-38〉 **7-1145-0201** ¥66,600  
 ※サイズ・仕様等は①と共通です。  
 車輪材質のみTPR (サーモ・プラスチック・ラバー)になります。

**④ TKG フードパントローリー シングルコラム ST-5201SI (サイレントキャスター仕様)**

〈HTL-39〉 **7-1145-0401** ¥40,800  
 ※サイズ・仕様等は③と共通です。  
 車輪材質のみTPR (サーモ・プラスチック・ラバー)になります。

**⑥ TKG フードパントローリー ダブルコラム ST-5204SI (サイレントキャスター仕様)**

〈HTL-40〉 **7-1145-0601** ¥100,000  
 ※サイズ・仕様等は⑤と共通です。  
 車輪材質のみTPR (サーモ・プラスチック・ラバー)になります。

フードパントローリー ガストロノームパン・ホテルパン収納枚数

サイズ (深さ)	ST-5203	ST-5201	ST-5204
1/1×20・25mm	30 枚	12 枚	60枚 (30枚×2)
1/1×40・65mm	15 枚	6 枚	30枚 (15枚×2)
1/1×100mm	10 枚	4 枚	20枚 (10枚×2)
1/1×150mm	8 枚	3 枚	16枚 ( 8枚×2)
1/1×200mm	5 枚	2 枚	10枚 ( 5枚×2)

**関連商品**

**ガストロノームパン  
ホテルパン** →P.111~123



※写真のホテルパンは別売りです。

**⑪ 18-8 モバイルホテルパンカート〈AKG-37〉**

**7-1145-1101** 2連 560× 720×H1,100 **¥80,000**  
**7-1145-1102** 3連 560×1,060×H1,100 **¥88,000**

車輪:φ125×4 自在 4輪ストッパー付 (ナイロン車)  
 ホテルパン設置高さ:830mm  
 耐荷重:70kg

適応ホテルパン:2連/ホテルパン2/1×1枚・1/1×2枚 (深さ200mmまで)  
 3連/ホテルパン2/1×1枚、1/1×1枚、1/1×3枚 (深さ200mmまで)

- 大量調理した食材を、そのままホテルパンに移しかえて、運搬・移動ができるので便利です。
- ホテルパンの組み合わせで、野菜の水切りができるのでドライシステムなどの前処理に対応します。

**関連商品**

**フードボックス**→P.201

料理道具  
調理小物  
調理機械  
厨房機器  
サービスマ  
喫茶用品  
軽食  
製菓用品  
棚・ワゴン  
洗濯用  
清掃用品  
白衣靴  
消耗品  
ハンケット  
ウェット  
テーブル  
卓上備品  
料理演出  
グラス  
ホテル  
椅子  
サイン  
店舗備品

## Z型ホテルパンラックカート

軽くて取り回しが良いうえ、コスト面・リサイクル面にも優れているアルミ製。厨房内のスペースを最大限に活用。収納場所をとりません。登録実用新案

- フレームがZ状になっているので、使用しない時に重ねて収納する事ができ、狭いスペースを有効に利用することができます。
- アルミ製なので、らくらく移動ができます。

Point



### アルミ製 Z型ホテルパンラックカート

#### ① 大 (HHT-09) 目 7-1146-0101 ¥160,000

777×611×H1,756  
車輪:φ125×4 自在 2輪ストッパー付 (対角)  
ナイロン・ウレタン樹脂製  
材質:フレーム・アルミニウム/アルマイト加工  
棚板有効間隔:72×16段  
積載荷重:70kg  
※写真のホテルパン等は別売となります。

#### ② 小 (HHT-10) 目 7-1146-0201 ¥155,000

561×643×H1,767  
車輪:φ125×4 自在 2輪ストッパー付 (対角)  
ナイロン・ウレタン樹脂製  
材質:フレーム・アルミニウム/アルマイト加工  
棚板有効間隔:72×16段  
積載荷重:70kg  
※写真のホテルパン等は別売となります。

- ①②専用ビニールカバーは③をご使用下さい。
- ※ホテルパン・ガストロノームパン専用です。



● 収納時

#### ③ Z型ホテルパンラックカート用ビニールカバー (HBN-01) 目

7-1146-0301 大用 ¥14,000

7-1146-0302 小用 ¥13,000

- 長時間の保管や移動用などに御使用ください。
- 両サイドにファスナーが付いているので取りはずしも簡単です。
- Z型ホテルパンラックカート①②専用です。
- ※写真のカートは別売です。

#### アルミ製 Z型ホテルパンラックカート 大

1/1サイズ		組み合わせ数				2/1サイズ		組み合わせ数			
深さ	H20	32				深さ	H20	16			
	H40		32				H40		16		
	H55			32			H55			16	
	H65				32		H65				16
	H100						H100				8
	H150						H150				6
H200					H200				5		

#### アルミ製 Z型ホテルパンラックカート 小

1/1サイズ		組み合わせ数				1/2サイズ		1/3サイズ			
深さ	H20	16				深さ	1/1組み合わせ ×2		1/3組み合わせ ×3		
	H40		16								
	H55			16							
	H65				16						
	H100						8				
	H150							6			
H200							5				

関連商品

ガストロノームパン → P.111~123  
ホテルパン

## アルミ ホテルパンラック

ホテルパン・ガストロノームパンを立てて収納。すばやく水切り、衛生的に保管!

- 洗浄後の水切れが速く水分を残さず保管できます。



#### ④ アルミ ホテルパンラック

(AHT-93) 目 7-1146-0401 ¥55,000

553×556×H583  
材質:アルミニウム(アルマイト加工)  
質量:3.53kg

ホテルパンラック  
ホテルパン収納枚数

サイズ(深さ)	枚数
1/1×20・25mm	15枚
1/1×40mm	15枚
1/1×65mm	7枚
1/1×100mm	5枚



- 棧(さん)には独特の切り込みが入っているので、ホテルパンが水切れの良い角度に傾きます。

#### ⑤ アルミ ホテルパンラック (PP棧仕様)

(AHT-97) 目 7-1146-0501 ¥55,000

533×556×H583  
材質:本体/アルミニウム(アルマイト加工)  
棧/PP(ポリプロピレン)

質量:3.4kg  
● ノンスティック加工ホテルパン等、傷つけず安心してご使用いただけます。



- フック式の金具で固定できますのでスタッキングしても安定します。
- 最大3段までスタッキングしてご使用できます。

## ラックカートカバー

ラックカートに簡単脱着



#### ⑥ カートカバー用ラック 壁掛け式 970011

(HSV-04) 7-1146-0601 ¥70,000

1,010×190×H235

質量:5.1kg

- ⑦⑧の使い捨てラックカート用カバーをご使用ください。

※写真のラックカート、カバーは別売です  
※専用カバーをセットした場合約20kgになります。  
取付け壁面の強度にご注意ください。

使用イメージ

#### ⑦ 使い捨てラックカート用カバー 630mm 970014(500枚入)

(HSV-02) 7-1146-0701 ¥58,000

φ220×650

収納サイズ:約650×530×H480

#### ⑧ 使い捨てラックカート用カバー 770mm 970012(200枚入)

(HSV-01) 7-1146-0801 ¥54,000

φ215×810

収納サイズ:約810×710×H1,530



**TKG シートパントローリー「組み立て済み」**



**① TKG ステン シートパントローリー N10513(15段)**

〈HTL-31〉 **7-1147-0101 ¥85,000**  
 510×700×H1,730  
 車輪:φ125×4自在 ストッパー付 (ゴム製)  
 棚板:幅13mm 15段(2段ピッチ)  
 積載荷重:140kg

**② TKG ステン シートパントローリー N10513SI(15段)**

(サイレントキャスター仕様)  
 〈HTL-43〉 **7-1147-0201 ¥85,000**  
 ※サイズ・仕様等は①と共通です。  
 車輪材質のみTPR  
 (サーモ・プラスチック・ラバー)になります。

**③ TKG ステン シートパントローリー N10511(6段)**

〈HTL-32〉 **7-1147-0301 ¥52,000**  
 510×700×H1,000  
 キャスター:φ125×4自在 ストッパー付(ゴム製)  
 棚板:幅13mm 6段(2段ピッチ)  
 積載荷重:70kg

**④ TKG ステン シートパントローリー N10511SI(6段)**

(サイレントキャスター仕様)  
 〈HTL-44〉 **7-1147-0401 ¥52,000**  
 ※サイズ・仕様等は③と共通です。  
 車輪材質のみTPR  
 (サーモ・プラスチック・ラバー)になります。

※写真のシートパンは別売です。  
 P.966の大・小よりお選びください。  
 中サイズはご使用出来ません。



**狭いスペースを有効利用。**

●フレームがZ状になっているので、使用しない時に重ねて収納する事ができ、狭いスペースを有効に利用することができます。



●収納時

**⑤ Ω 18-8 Z型トレーラックカート (シートパン専用)**

〈HTL-17〉 **7-1147-0501 ¥320,000**  
 750×510×H1,770  
 車輪:φ125×4 自在 2輪ストッパー付 (対角)  
 ナイロン・ウレタン樹脂製  
 材質:18-8ステンレス  
 棚板有効間隔:73×20段  
 積載荷重:200kg  
 登録実用新案  
 ※写真のトレー (アルミシートパン大×1・小×2、P.966⑦参照) は別売となります。

**関連商品** シートパン→P.966



**⑥ Ω トレイラックカートSA36-C (シートパン専用)**

〈HTL-04〉 **7-1147-0601 ¥150,000**  
 外寸:670×520×H1,820  
 車輪:φ125×4 自在 (2輪ストッパー付)  
 材質:フレーム、ステンレスパイプ  
 積載荷重:150kg  
 用途:トラクインできるチャンパ室にカートごと食材や半製品を入れて保存したり、キッチンから宴会場等に大量の料理を運搬するには、なくてはならないカートです。  
 ※トレー (アルミシートパン大) は別売となります。  
 (P.966⑦参照)



**⑦ Ω トレイラックカートSA36-A (シートパン専用)**

〈HTL-03〉 **7-1147-0701 ¥130,000**  
 外寸:670×525×H1,275  
 車輪:φ125×4 自在 (2輪ストッパー付)  
 材質:フレーム、ステンレスパイプ  
 積載荷重:100kg  
 用途:トラクインできるチャンパ室にカートごと食材や半製品を入れて保存したり、キッチンから宴会場等に大量の料理を運搬するには、なくてはならないカートです。  
 ※トレー (アルミシートパン大) は別売となります。  
 (P.966⑦参照)

# TKG 食缶・番重・シートパンなどあらゆる厨房用品の保管・運搬に最適!

- 棚アミは取り外し可能なので、段数を自在に調整可能。積載トレーを選ばません。
- ストッパー付で運搬中の滑り落ちを防ぎます。



①



②

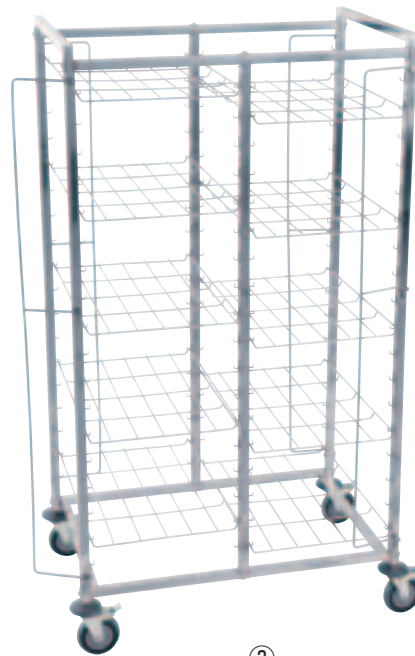

③

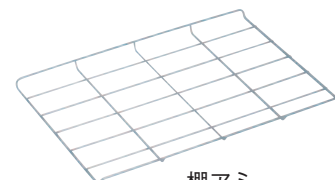

棚アミ

■①オプション  
7-1148-0102 棚アミ ¥6,000  
630×438(630×400)  
※( )のサイズは棚アミ有効寸法です。

※写真のトレー・コンテナ類は別売です。

## TKG リムーバブルシェルフトローリー

### ① シングルコラム (19段)

〈HTL-37〉 7-1148-0101 ¥80,000  
490×635×H1,820  
車輪:φ125×4自在ストッパー付 (PPE車輪)  
材質:ステンレス  
棚板有効巾:400×19段(棚板間隔79mm)  
積載荷重:140kg  
※棚アミ5枚付  
※棚アミを最大19段まで増やすことができます。(別売)

### ② シングルコラム (11段)

〈HTL-45〉 7-1148-0201 ¥56,000  
490×655×H1,188  
車輪:φ125×4自在ストッパー付 (PPE車輪)  
材質:ステンレス  
棚板有効巾:400×19段 (棚板間隔79mm)  
積載荷重:140kg  
※棚アミ5枚付  
※棚アミを最大11段まで増やすことができます。(別売)

### ③ ダブルコラム (18段×2)

〈HTL-46〉 7-1148-0301 ¥105,000  
955×655×H1,820  
車輪:φ125×4自在ストッパー付 (PPE車輪)  
材質:ステンレス  
棚板有効巾:400×18段×2列 (棚板間隔79mm)  
積載荷重:140kg  
※棚アミ10枚付  
※棚アミを最大18段×2列まで増やすことができます。(別売)

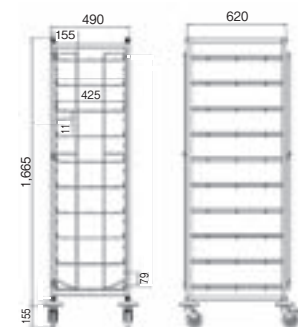

シングルコラム (19段)

## TKG ベーカリーパントローリー (天板ラックカート) 今や運搬・保管の必需品!「組み立て済み」

ベーキング天板専用のカートです。●運搬時の落下を防ぐストッパー付。



④ ⑤

⑥ ⑦

※写真のベーキング天板は別売です。  
P.962よりお選びください。

## TKG ベーカリーパントローリー

### ④ ワイド ST-5302

〈HTL-21〉 7-1148-0401 ¥140,000  
670×840×H1,725  
車輪:φ125×4自在ストッパー付 (ナイロン車輪)  
材質:ステンレス  
棚板:幅40mm 16段 棚間隔:75mm  
積載荷重:140kg

### ⑤ ワイド ST-5302SI (サイレントキャスター仕様)

〈HTL-41〉 7-1148-0501 ¥140,000  
※サイズ・仕様等は④と共通です。  
車輪材質のみTPR (サーモプラスチック・ラバー)になります。

### ⑥ TKG ベーカリーパントローリー シングルコラム ST-5301

〈HTL-22〉 7-1148-0601 ¥111,400  
470×620×H1,725  
車輪:φ125×4自在ストッパー付 (ナイロン車輪)  
材質:ステンレス  
棚板:幅40mm 16段 棚間隔:75mm  
積載荷重:70kg  
使用可能天板サイズ:最小385~最大415×615まで

### ⑦ シングルコラム ST-5301SI (サイレントキャスター仕様)

〈HTL-42〉 7-1148-0701 ¥111,400  
※サイズ・仕様等は⑥と共通です。  
車輪材質のみTPR (サーモプラスチック・ラバー)になります。



⑧

⑨

## TKG ベーカリーパントローリー

### ⑧ ST-5302専用保温カバー

〈HTL-26〉 7-1148-0801 ¥50,000

### ⑨ ST-5301専用保温カバー

〈HTL-27〉 7-1148-0901 ¥45,000

- 長時間の保温や移動時などにご使用できます。
- 前後両サイドにファスナーが付いているので取り外しも簡単です。

#### 使用可能天板サイズ

ワイド	天板600×400 (フレンチサイズ)	32枚
	ベーキング天板 (大600×400)	32枚
シングル	ベーキング天板 (大600×400)	16枚
	(小400×300)	32枚

関連商品 トンボラック→P.960

## 番重・コンテナ・シートパンと用途が広い多目的カート

軽くて取り回しが良いうえ、コスト面・リサイクル面にも優れているアルミ製。厨房内のスペースを最大限に活用。収納場所をとりません。

- フレームがZ状になっているので、使用しない時に重ねて収納する事ができ、狭いスペースを有効に利用することができます。
- アルミ製なので、らくらく移動ができます。

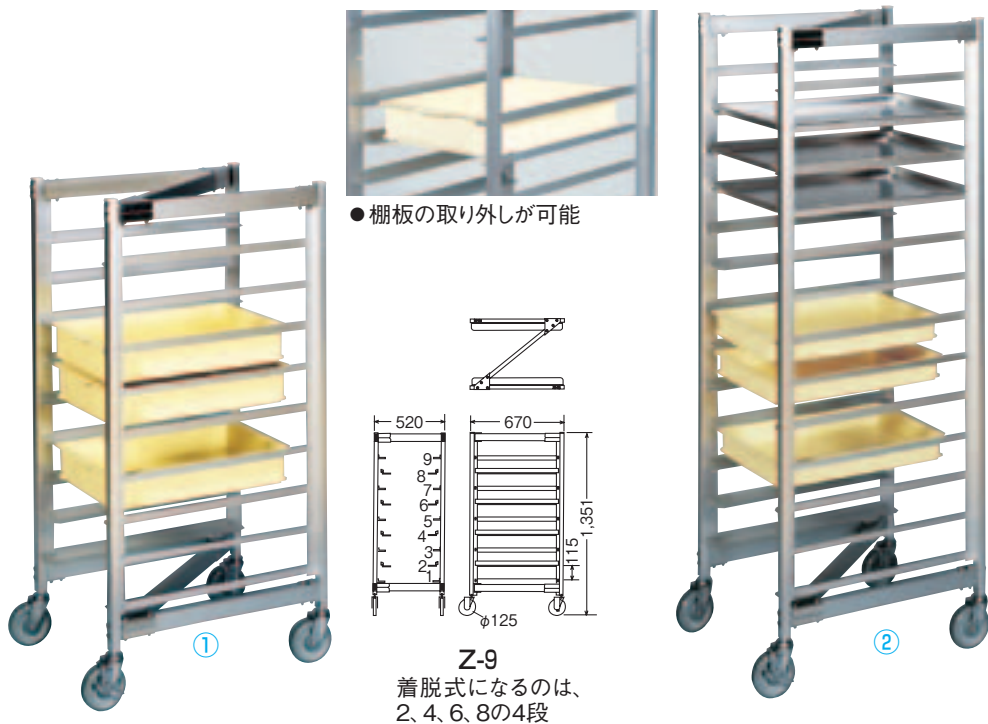

●収納時



### ① Z型コンテナ&トレーラックカート Z-9 (アルミ製) <HKV-03> 目 7-1149-0101 ¥105,000

520×670×H1,351  
 車輪:φ125×4 自在 2輪ストッパー付(対角)  
 ナイロン・ウレタン樹脂製  
 材質:フレーム・アルミニウム/アルマイト加工  
 棚板有効間隔:115×9段(1段おきに棚板の取り外しが可能)  
 積載荷重:70kg  
 登録実用新案  
 ※写真のコンテナは別売となります。

### ② Z型コンテナ&トレーラックカート Z-13 (アルミ製) <HKV-04> 目 7-1149-0201 ¥110,000

520×670×H1,811  
 車輪:φ125×4 自在 2輪ストッパー付(対角)  
 ナイロン・ウレタン樹脂製  
 材質:フレーム・アルミニウム/アルマイト加工  
 棚板有効間隔:115×13段(1段おきに棚板の取り外しが可能)  
 積載荷重:70kg  
 登録実用新案  
 ※写真のトレー、コンテナは別売となります。

### ③ Z型コンテナ&トレーラックカート用ビニールカバー <HBN-02> 目

7-1149-0301 Z-9用 ¥13,000  
 7-1149-0302 Z-13用 ¥14,000

- 長時間の保管や移動用などに御使用ください。
- 両サイドにファスナーが付いていますので取りはずしも簡単です。
- ①②Z型コンテナ&トレーラックカート専用です。
- ※写真のカートは別売です。

①②使用できる番重、トレー

アルミシートパン大・小(1段2枚)
サンコーPP番重A型・B型
サンコークリスタル番重A型・B型
セキスイP型番重P-60・90

## サイズ・棚板数自由自在!

### ④ コンテナ&トレーラックカート CT-7 <AKV-83> 目 7-1149-0401 ¥190,000

515×730×H1,357  
 車輪:φ100×4 自在(2輪ストッパー付)  
 材質:18-8ステンレス  
 移動棚間隔:100×10段  
 棚板有効間隔:80  
 棚板7段付  
 ※棚板が移動できるので、様々な形のコンテナ、番重、シートパンをのせる事ができます。棚板を最大10段まで増やすことができます。(別売)

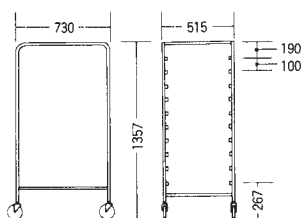

使用できる番重、トレー

サンコーPP番重・大型・特大・G型
セキスイ番重P型・PM型・PL型
アルミ番重大・特大
アルミシートパン大・小(1段2枚)



### ⑤ 18-8 フリーラックカート5段 <HKC-35> 目 7-1149-0501 ¥150,000

435~697×740×H1,456  
 車輪:φ100×4自在(2輪ストッパー付)  
 材質:棚18-0ステンレス  
 有効間口:270~560  
 棚板:幅50mm、高さ25mm間隔で変更可能  
 積載荷重:80kg  
 ●間口を変更できますのでシートパン・コンテナ・天板・ホテルパン等、様々なサイズに使用できます。  
 ●棚板を最大24段まで増やすことができます。(別売)

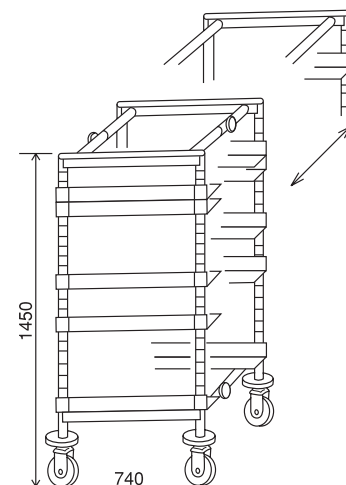

収納場所をとりません。

●フレームがZ状になっているので、使用しない時に重ねて収納する事ができ、狭いスペースを有効に利用することができます。



① **アルミ製 Z型コンテナラックカート 9段**

〈HKV-06〉 **目 7-1150-0101 ¥100,000**

485×680×H1,529  
車輪:φ125×4 自在 2輪ストッパー付(対角)  
ナイロン・ウレタン樹脂製

材質:フレーム・アルミニウム/アルマイト加工  
棚板有効間隔:125×9段  
1段おきに棚板の取り外しが可能です。

積載荷重:120kg

登録実用新案

※写真のコンテナ(サンコーPP特大番重A型×3 P.150②参照)は別売となります。

●棚板が1段おきに着脱できますので、深いコンテナ(番重)も載せることができます。

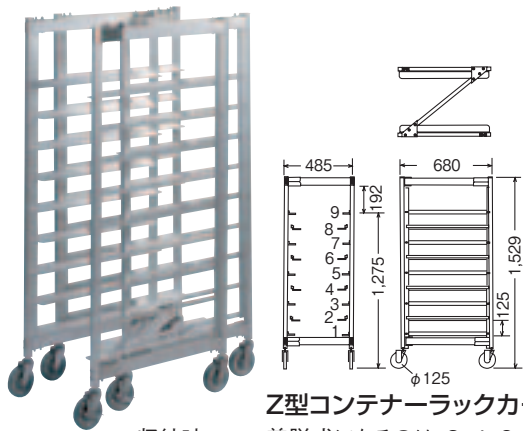

Z型コンテナラックカート9段

●収納時

着脱式になるのは、2、4、6、8の4枚

使用できる番重
サンコーPP特大番重
サンコーPP大型番重
セキスイPL型番重PM-76・146
セキスイPL型番重PL-87・147



② **Z型コンテナラックカート 9段用 ビニールカバー**

〈HKV-07〉 **目 7-1150-0201 ¥13,000**

●長時間の保管や移動用などに御使用ください。  
●Z型コンテナラックカート9段専用です。



③ **18-8 Z型コンテナラックカート**

〈HKV-05〉 **目 7-1150-0301 ¥160,000**

450×670×H1,100  
車輪:φ100×4 自在 2輪ストッパー付(対角)  
ナイロン・ウレタン樹脂製

材質:18-8ステンレス  
棚板有効間隔:177×5段  
積載荷重:160kg

登録実用新案

※写真のコンテナ(サンコーPP番重G-10型×1・G-20型×1、P.150⑤参照)は別売となります。

居酒屋、レストラン等の食器・コップ類の回収にとっても便利!!



④ **コンテナラックカート SA36-B**

〈HKV-01〉 **目 7-1150-0401 ¥90,000**

外寸:460×670×H1,100  
車輪:φ100×4 自在(2輪ストッパー付)  
材質:フレーム、ステンレスパイプ

積載荷重:80kg

用途:グリルや宴会場の配膳や下げ用のカートとして利用価値が高く又、洗浄した食器類をコンテナに入れて保管しておくこともできます。  
※コンテナG-10は別売となります。(P.150⑤参照)

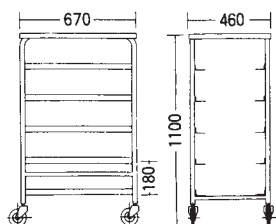

⑤ **アルミ製 Z型バスボックスカート**

〈HBS-01〉 **目 7-1150-0501 ¥92,000**

456×589×H1,202  
車輪:φ125×4 自在 2輪ストッパー付(対角)  
ナイロン・ウレタン樹脂製

材質:フレーム・アルミニウム/アルマイト加工  
棚板有効間隔:215×4段

積載荷重:70kg

登録実用新案

※写真のバスボックスは別売となります。  
P.175①、P.176⑤参照  
キャンプロバスボックス21157CBR×1  
21157CBP×1

ディッシュボックス深型×1  
●食器類の後片づけ・運搬に威力を発揮します。

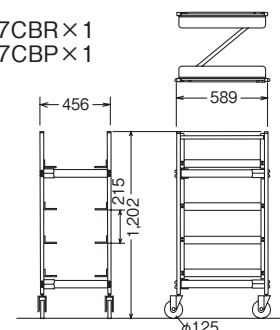

⑥ **バッシングカート No.440**

〈HBT-03〉 **目 7-1150-0601 ¥170,000**

外寸:720×440×H900  
車輪:φ100×4 自在 2輪ストッパー付  
材質:フレーム ステンレスパイプ

積載荷重:80kg

用途:レストランでの下げ作業の悩みを解決するようにコンパクトに設計された下げ用ワゴンは、少々狭い客席でも小回りがきき、下げの作業が非常に楽になります。

※ディッシュボックス深型×2、浅型×1、蓋×1、ファブスイング15型蓋なし×1は別売となります。



⑦ **バッシングワゴン MN-B3**

〈HBT-04〉 **目 7-1150-0701 ¥206,000**

外寸:750×440×H900  
車輪:φ100×4 自在  
材質:フレーム ステンレスパイプ

付属品:ローレルボックス20ℓ 1ヶ

※キャンプロバスボックス1520CBR×2は別売となります。(P.175③参照)



⑧ **バッシングワゴン MN-B4**

〈HBT-05〉 **目 7-1150-0801 ¥315,000**

外寸:950×550×H1,010  
車輪:φ150×2 自在/φ150×2 固定  
材質:本体 ステンレス鋼板

中棚有効間口:620

付属品:ローレルボックス20ℓ 1ヶ  
マリーポット 3ヶ



⑨ **バッシングワゴン EN35-A**

〈HBT-06〉 **目 7-1150-0901 ¥206,000**

外寸:700×450×H850  
車輪:φ100×2 自在/φ100×2 固定  
材質:本体 ステンレス鋼板

中棚有効間口:630

※キャンプロバスボックス1520CBR×2は別売となります。(P.175③参照)

●配膳、下膳作業の能率アップに!

関連商品

バスボックス →P.175・176  
ディッシュボックス

**TKG サイレント キッチンワゴン** キッチンを中心とした様々な作業に活用できます。

操作が静かなTPRキャスター(サーモ・プラスチック・ラバー)採用! ①~④耐荷重: 1棚15kg以下



**① TKG サイレント キッチンワゴン 2段**  
 〈HKT-26〉

7-1151-0101	L	950×500×H940	¥49,400
7-1151-0102	M	850×450×H890	¥43,600
7-1151-0103	S	750×400×H825	¥38,400

●棚板は段差加工により小物などが滑り落ちないように設計されています。



**② TKG サイレント キッチンワゴン 3段**  
 〈HKT-27〉

7-1151-0201	L	950×500×H940	¥58,200
7-1151-0202	M	850×450×H890	¥52,400
7-1151-0203	S	750×400×H825	¥45,200

●棚板は段差加工により小物などが滑り落ちないように設計されています。

■①サイレント キッチンワゴン 2段仕様

	L	M	S
車輪	φ100×4輪ストッパー付(TPR車輪)		
材質	ステンレス		
棚板有効寸法	835×440	735×390	640×345
棚間隔	600	560	500

※棚板有効寸法は段差の内側の寸法になります。

■②サイレント キッチンワゴン 3段仕様

	L	M	S
車輪	φ100×4輪ストッパー付(TPR車輪)		
材質	ステンレス		
棚板有効寸法	835×440	735×390	640×345
棚間隔	上段280/下段290	上段265/下段275	上段230/下段240

※棚板有効寸法は段差の内側の寸法になります。

**TKG キッチンワゴン**

キッチンを中心とした様々な作業に活用できます。



**③ TKG キッチンワゴン 2段**  
 〈HKT-20〉

7-1151-0301	ST50-L	950×500×H940	¥49,400
7-1151-0302	ST50-M	850×450×H890	¥43,600
7-1151-0303	ST50-S	750×400×H825	¥38,400

●棚板は段差加工により小物などが滑り落ちないように設計されています。



**④ TKG キッチンワゴン 3段**  
 〈HKT-21〉

7-1151-0401	S51-L	950×500×H940	¥58,200
7-1151-0402	S51-M	850×450×H890	¥52,400
7-1151-0403	S51-S	750×400×H825	¥45,200

●棚板は段差加工により小物などが滑り落ちないように設計されています。

■③仕様

	ST50-L	ST50-M	ST50-S
車輪	φ100×4輪ストッパー付(ナイロン車輪)		
材質	ステンレス		
棚板有効寸法	835×440	735×390	640×345
棚間隔	600	560	500

※棚板有効寸法は段差の内側の寸法になります。

■④仕様

	S51-L	S51-M	S51-S
車輪	φ100×4輪ストッパー付(ナイロン車輪)		
材質	ステンレス		
棚板有効寸法	835×440	735×390	640×345
棚間隔	上段280/下段290	上段265/下段275	上段230/下段240

※棚板有効寸法は段差の内側の寸法になります。



**⑤ アルミ製 キッチンワゴン 2段**  
 〈HKT-19〉

目録 7-1151-0501 ¥45,000

外寸: 735×475×H865  
 車輪: φ100×4 自在2輪ストッパー付(対角)  
 材質: フレーム アルミニウム(アルマイト加工)  
 棚板 アルミニウム(アルマイト加工)  
 車輪 ゴム製  
 棚板寸法: 680(670)×460(435)×H15  
 取り外し可能

棚間隔: 480  
 中棚有効間口: 675  
 耐荷重: 1棚 15kg以下  
 ●アルミ製ですので、移動がラクにできます。  
 ●棚板は取り外しが可能ですので、使用目的に応じて対応でき、簡単に洗う事もできますので衛生的です。



**⑥ アルミ製 キッチンワゴン 3段**  
 〈HKT-18〉

目録 7-1151-0601 ¥54,000

外寸: 735×475×H865  
 車輪: φ100×4 自在2輪ストッパー付(対角)  
 材質: フレーム アルミニウム(アルマイト加工)  
 棚板 アルミニウム(アルマイト加工)  
 車輪 ゴム製  
 棚板寸法: 680(670)×460(435)×H15  
 取り外し可能

棚間隔: 240  
 中棚有効間口: 675  
 耐荷重: 1棚 15kg以下  
 ●アルミ製ですので、移動がラクにできます。  
 ●棚板は取り外しが可能ですので、使用目的に応じて対応でき、簡単に洗う事もできますので衛生的です。

## TKG 衛生ワゴンシリーズ



## フラットワゴン

- 棚板は取り外しができますので、簡単に洗うことができ衛生的です。



## サイドアップワゴン

- 棚板は取り外しができますので、簡単に洗うことができ衛生的です。
- 棚板は段差加工により小物などが滑り落ちないように設計されています。

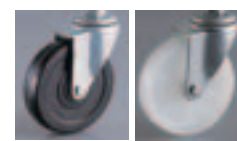

ゴム輪 ナイロン輪

## 衛生フラットワゴン ● 棚板は取り外しができますので、簡単に洗うことができ衛生的です。

① TKG 18-8  
衛生フラットワゴン 2段

〈HKT-22〉 目 ￥78,000

7-1152-0101 ゴム車

7-1152-0102 ナイロン車

外寸:735×475×H870

車輪:φ100×4 自在 2輪ストッパー付

棚間隔:450

中棚有効間口:685

耐荷重:1棚10kg以下

② TKG 18-8  
衛生フラットワゴン 3段

〈HKT-23〉 目 ￥88,000

7-1152-0201 ゴム車

7-1152-0202 ナイロン車

外寸:735×475×H870

車輪:φ100×4 自在 2輪ストッパー付

棚間隔:225

中棚有効間口:685

耐荷重:1棚10kg以下

衛生サイドアップワゴン ● 棚板は取り外しができますので、簡単に洗うことができ衛生的です。  
● 棚板は段差加工により小物などが滑り落ちないように設計されています。③ TKG 18-8  
衛生サイドアップワゴン 2段

〈HKT-24〉 目 ￥78,000

7-1152-0301 ゴム車

7-1152-0302 ナイロン車

外寸:735×475×H870

車輪:φ100×4 自在 2輪ストッパー付

棚間隔:450

中棚有効間口:685

耐荷重:1棚10kg以下

④ TKG 18-8  
衛生サイドアップワゴン 3段

〈HKT-25〉 目 ￥88,000

7-1152-0401 ゴム車

7-1152-0402 ナイロン車

外寸:735×475×H870

車輪:φ100×4 自在 2輪ストッパー付

棚間隔:225

中棚有効間口:685

耐荷重:1棚10kg以下

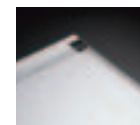

## ガストロノームパン専用カート



2連



3連

## ⑤ 18-8 モバイルホテルパンカート〈AKC-37〉 目

7-1152-0501 2連 560×720×H1,100 ￥80,000

7-1152-0502 3連 560×1,060×H1,100 ￥88,000

車輪:φ125×4 自在 4輪ストッパー付(ナイロン車)

ホテルパン設置高さ:830mm

耐荷重:70kg

適応ホテルパン:2連/ホテルパン2/1×1枚・1/1×2枚(深さ200mmまで)

3連/ホテルパン2/1×1枚、1/1×1枚、1/1×3枚(深さ200mmまで)

- 大量調理した食材を、そのままホテルパンに移しかえて、運搬・移動ができるので便利です。
- ホテルパンの組み合わせで、野菜の水切りができるのでドライシステムなどの前処理に対応します。

※写真のホテルパンは別売りです。

関連商品

ガストロノームパン・ホテルパン  
→P.111~123

料理道具  
調理小物  
調理機械  
厨房機器  
設備  
サービス  
喫茶用品  
鉄板焼用  
製菓用品  
棚・ワゴン  
洗濯用  
清掃用品  
白衣  
消耗品  
ハンケット  
ウェア  
ウェア  
テーブル  
卓上備品  
料理演出  
用品  
グラス  
食器  
ホテル  
旅用品  
テーブル  
椅子  
サイン  
店舗備品



**① キッチンワゴン SA14-A**  
 〈HKT-03〉目 **7-1153-0101 ¥290,000**  
 外寸:1,020×550×H1,115  
 車輪:φ100×2 自在/φ100×2 固定  
 材質:フレーム ステンレスパイプ  
 付属品:トレイ 18-8ステンレス  
 (785×555×H20)×5  
 棚間隔:150  
 中棚有効間口:796  
 耐荷重:100 kg



**② キッチンワゴン SA14-B**  
 〈HKT-04〉目 **7-1153-0201 ¥150,000**  
 外寸:890×420×H855  
 車輪:φ100×2 自在/φ100×2 固定  
 材質:フレーム ステンレスパイプ  
 棚板 ステンレス鋼板  
 棚間隔:270  
 中棚有効間口:750  
 耐荷重:50 kg



**③ キッチンワゴン SA14-E**  
 〈HKT-07〉目 **7-1153-0301 ¥150,000**  
 外寸:970×520×H1,035  
 車輪:φ100×4 自在 2輪ストッパー付  
 材質:フレーム ステンレスパイプ  
 棚板 ステンレス鋼板(910×460)  
 棚間隔:25mm間隔での可変可能  
 中棚有効間口:818  
 耐荷重:80 kg  
 ●棚板は、簡単に取り外しができますので、使用品に応じて棚間隔を自在に決めることができます。



**④ キッチンワゴン SA14-F**  
 〈HKT-08〉目 **7-1153-0401 ¥260,000**  
 外寸:1,260×660×H1,470  
 車輪:φ130×2固定/φ130×2自在(ストッパー付)  
 材質:フレーム ステンレスパイプ  
 棚板 ステンレス鋼板(1,220×610)  
 棚間隔:25mm間隔での可変可能  
 中棚有効間口:1,118  
 耐荷重:100 kg  
 ●棚板は、簡単に取り外しができますので、使用品に応じて棚間隔を自在に決めることができます。

両面棚ワゴンタイプは1枚の棚が裏表(両面)使用、また、お好みの位置にセットできます。



**⑤ 両面棚ワゴン キャスター付 〈HWG-02〉目**  
 キャスター:ナイロンウレタン双輪 φ100×4  
 自在(2輪ストッパー付)  
 段耐荷重:15kg  
 材質:SUS430

	品番	サイズ	段数	
	7-1153-0501	F6X-A 600×450×H830mm	3	¥62,400
	7-1153-0502	F6W-A 600×600×H830mm		¥68,500
	7-1153-0503	F7X-A 750×450×H830mm	3	¥71,700
	7-1153-0504	F7W-A 750×600×H830mm		¥78,500
	7-1153-0505	F9X-A 900×450×H830mm	3	¥97,500

中棚有効間口:表示寸法から85mm引いた寸法です。



**⑥ 両面棚ワゴン アジャスター付 〈HWG-03〉目**  
 アジャスター:φ38  
 段耐荷重:15kg  
 材質:SUS430

	品番	サイズ	段数	
	7-1153-0601	T6X-13 600×450×H740mm	3	¥39,600
	7-1153-0602	T6W-13 600×600×H740mm		¥45,600
	7-1153-0603	T7X-13 750×450×H740mm	3	¥49,700
	7-1153-0604	T7W-13 750×600×H740mm		¥56,520
	7-1153-0605	T9X-13 900×450×H740mm	3	¥75,000

中棚有効間口:表示寸法から85mm引いた寸法です。



**⑦ ワークテーブルワゴン 〈HWC-01〉目**  
**7-1153-0701 EN33-A 750×450×H800 ¥94,000**  
**7-1153-0702 EN33-B 900×600×H800 ¥98,000**  
 車輪:φ125×4自在 2輪ストッパー付  
 材質:フレーム ステンレスパイプ  
 EN33-A 棚板 ステンレス鋼板(750×450)  
 中棚有効間口:613  
 EN33-B 棚板 ステンレス鋼板(900×600)  
 中棚有効間口:763  
 棚間隔:525  
 ●パントリー・キッチンルーム、などで、作業台としても使用できます。



**⑧ ラボカートSWC**  
**〈HLB-01〉目 7-1153-0801 ¥120,000**  
 700×450×H800  
 車輪:φ100×4自在 2輪ストッパー付  
 材質:フレーム ステンレスパイプ  
 棚板 ステンレス鋼板(600×450)  
 棚間隔:520  
 中棚有効間口:540



① ワーキングテーブル1型 (HTC-06)

7-1154-0101	NWT1A	759×461×H923	¥56,500
7-1154-0102	NWT1B	911×461×H923	¥59,500
7-1154-0103	NWT1C	1,213×461×H923	¥65,700
7-1154-0104	NWT1D	759×614×H923	¥60,900
7-1154-0105	NWT1E	911×614×H923	¥66,200
7-1154-0106	NWT1F	1,213×614×H923	¥73,800

車輪:キャスター径φ125 4輪自在 2輪ストッパー付 エラストマー車

7-1154-0107	NWT1A-S	759×461×H815	¥50,500
7-1154-0108	NWT1B-S	911×461×H815	¥53,500
7-1154-0109	NWT1C-S	1,213×461×H815	¥59,700
7-1154-0110	NWT1D-S	759×614×H815	¥54,900
7-1154-0111	NWT1E-S	911×614×H815	¥60,200
7-1154-0112	NWT1F-S	1,213×614×H815	¥67,800

車輪:キャスター径φ100 4輪自在 2輪ストッパー付 エラストマー車

材質 棚板:天板 18-0ステンレス  
メッシュ板 スチールワイヤークロームメッキ  
抗菌クリアコーティング仕上げ (防錆加工)  
柱:18-8ステンレス  
中棚有効間口:表示寸法から62mm引いた寸法になります。



② ワーキングテーブル2型 (HTC-07)

7-1154-0201	NWT2A	759×461×H923	¥64,800
7-1154-0202	NWT2B	911×461×H923	¥68,900
7-1154-0203	NWT2C	1,213×461×H923	¥77,400
7-1154-0204	NWT2D	759×614×H923	¥71,000
7-1154-0205	NWT2E	911×614×H923	¥78,800
7-1154-0206	NWT2F	1,213×614×H923	¥89,900

車輪:キャスター径φ125 4輪自在 2輪ストッパー付 エラストマー車

7-1154-0207	NWT2A-S	759×461×H815	¥58,800
7-1154-0208	NWT2B-S	911×461×H815	¥62,900
7-1154-0209	NWT2C-S	1,213×461×H815	¥71,400
7-1154-0210	NWT2D-S	759×614×H815	¥65,000
7-1154-0211	NWT2E-S	911×614×H815	¥72,800
7-1154-0212	NWT2F-S	1,213×614×H815	¥83,900

車輪:キャスター径φ100 4輪自在 2輪ストッパー付 エラストマー車

材質 棚板:天板 18-0ステンレス  
メッシュ板 スチールワイヤークロームメッキ  
抗菌クリアコーティング仕上げ (防錆加工)  
柱:18-8ステンレス  
中棚有効間口:表示寸法から62mm引いた寸法になります。



③ 万能カート (HKC-41)

7-1154-0301	NBKA	758×460×H1,072	¥65,700
7-1154-0302	NBKB	910×460×H1,072	¥69,000
7-1154-0303	NBKC	1,062×460×H1,072	¥71,400
7-1154-0304	NBKD	758×613×H1,072	¥72,100
7-1154-0305	NBKE	910×613×H1,072	¥79,600
7-1154-0306	NBKF	1,062×613×H1,072	¥83,800

車輪:キャスター径φ125 4輪自在 2輪ストッパー付 エラストマー車

7-1154-0307	NBKA-S	758×460×H 963	¥59,700
7-1154-0308	NBKB-S	910×460×H 963	¥63,000
7-1154-0309	NBKC-S	1,062×460×H 963	¥65,400
7-1154-0310	NBKD-S	758×613×H 963	¥66,100
7-1154-0311	NBKE-S	910×613×H 963	¥73,600
7-1154-0312	NBKF-S	1,062×613×H 963	¥77,800

車輪:キャスター径φ100 4輪自在 2輪ストッパー付 エラストマー車

材質 棚板:天板 18-0ステンレス  
メッシュ板 スチールワイヤークロームメッキ  
抗菌クリアコーティング仕上げ (防錆加工)  
柱:18-8ステンレス  
中棚有効間口:表示寸法から62mm引いた寸法になります。



④ UTTカート1型 (HKC-42)

7-1154-0401	NUTT1	759×461×H1,072	¥73,800
7-1154-0402	NUTT2	911×461×H1,072	¥77,900
7-1154-0403	NUTT3	759×614×H1,072	¥81,000
7-1154-0404	NUTT4	911×614×H1,072	¥88,800

車輪:キャスター径φ125 4輪自在 2輪ストッパー付 エラストマー車

7-1154-0405	NUTT1-S	759×461×H 963	¥67,800
7-1154-0406	NUTT2-S	911×461×H 963	¥71,900
7-1154-0407	NUTT3-S	759×614×H 963	¥75,000
7-1154-0408	NUTT4-S	911×614×H 963	¥82,800

車輪:キャスター径φ100 4輪自在 2輪ストッパー付 エラストマー車

材質 棚板:天板 18-0ステンレス  
メッシュ板 スチールワイヤークロームメッキ  
抗菌クリアコーティング仕上げ (防錆加工)  
柱:18-8ステンレス  
中棚有効間口:表示寸法から62mm引いた寸法になります。



⑤ UTTカート2型 (HKC-43)

7-1154-0501	NUTT1-2	759×461×H1,072	¥81,900
7-1154-0502	NUTT2-2	911×461×H1,072	¥86,800
7-1154-0503	NUTT3-2	759×614×H1,072	¥89,900
7-1154-0504	NUTT4-2	911×614×H1,072	¥98,000

車輪:キャスター径φ125 4輪自在 2輪ストッパー付 エラストマー車

7-1154-0505	NUTT1-2-S	759×461×H 963	¥75,900
7-1154-0506	NUTT2-2-S	911×461×H 963	¥80,800
7-1154-0507	NUTT3-2-S	759×614×H 963	¥83,900
7-1154-0508	NUTT4-2-S	911×614×H 963	¥92,000

車輪:キャスター径φ100 4輪自在 2輪ストッパー付 エラストマー車

材質 棚板:天板 18-0ステンレス  
メッシュ板 スチールワイヤークロームメッキ  
抗菌クリアコーティング仕上げ (防錆加工)  
柱:18-8ステンレス  
中棚有効間口:表示寸法から62mm引いた寸法になります。



⑥ UTSカート (HKC-44)

7-1154-0601	NUTS1	839×461×H923	¥85,100
7-1154-0602	NUTS2	991×461×H923	¥90,800
7-1154-0603	NUTS3	839×614×H923	¥93,300
7-1154-0604	NUTS4	991×614×H923	¥101,700

車輪:キャスター径φ125 4輪自在 2輪ストッパー付 エラストマー車

7-1154-0605	NUTS1-S	839×461×H815	¥79,100
7-1154-0606	NUTS2-S	991×461×H815	¥84,800
7-1154-0607	NUTS3-S	839×614×H815	¥87,300
7-1154-0608	NUTS4-S	991×614×H815	¥95,700

車輪:キャスター径φ100 4輪自在 2輪ストッパー付 エラストマー車

材質 棚板:天板 18-0ステンレス  
メッシュ板 スチールワイヤークロームメッキ  
抗菌クリアコーティング仕上げ (防錆加工)  
柱:18-8ステンレス  
中棚有効間口:表示寸法から62mm引いた寸法になります。



⑦ ミニカート (HKC-45)

7-1154-0701	NMCA	605×460×H923	¥54,600
7-1154-0702	NMCB	758×460×H923	¥56,700
7-1154-0703	NMCC	910×460×H923	¥60,000
7-1154-0704	NMCD	605×613×H923	¥59,100
7-1154-0705	NMCE	758×613×H923	¥62,100
7-1154-0706	NMCF	910×613×H923	¥69,600

車輪:キャスター径φ125 4輪自在 2輪ストッパー付 エラストマー車

中棚有効間口:表示寸法から62mm引いた寸法になります。

7-1154-0707	NMCA-S	605×460×H815	¥48,600
7-1154-0708	NMCB-S	758×460×H815	¥50,700
7-1154-0709	NMCC-S	910×460×H815	¥54,000
7-1154-0710	NMCD-S	605×613×H815	¥53,100
7-1154-0711	NMCE-S	758×613×H815	¥56,100
7-1154-0712	NMCF-S	910×613×H815	¥63,600

車輪:キャスター径φ100 4輪自在 2輪ストッパー付 エラストマー車

材質 棚板:天板 18-0ステンレス

メッシュ板 スチールワイヤークロームメッキ

抗菌クリアコーティング仕上げ (防錆加工)

柱:18-8ステンレス



料理道具  
調理小物  
調理機械  
厨房機器  
設備  
サービス  
喫茶用品  
軽食  
製菓用品  
棚・ワゴン  
洗濯用  
清掃用品  
白衣靴  
消耗品  
ハンケット  
ウェア  
ウェア  
テーブル  
卓上備品  
料理演出  
用品  
グラス  
食器  
ホテル  
旅館用品  
テーブル  
椅子  
サイン  
店舗備品



**① キッチンワゴン E-2F**  
 〈HKT-09〉目 **7-1155-0101 ¥71,000**  
 外寸:950×520×H850  
 車輪:φ100×4 自在(2輪ストッパー付)  
 材質:フレーム ステンレスパイプ  
 棚板 ステンレス鋼板(760×460)  
 棚間隔:25mm間隔での可変可能  
 中棚有効間口:668  
 耐荷重:60 kg  
 用途:キッチンを中心とした食材・食器調理用品等の運搬作業に、又レストラン・宴会場の配膳・下げ膳用として幅広くどのような作業にも活用できます。棚板は、簡単に取り外しができますので、使用品に応じて棚間隔を自在に決めることができます。



**② キッチンワゴン E-3F**  
 〈HKT-10〉目 **7-1155-0201 ¥90,000**  
 外寸:950×520×H850  
 車輪:φ100×4 自在(2輪ストッパー付)  
 材質:フレーム ステンレスパイプ  
 棚板 ステンレス鋼板(760×460)  
 棚間隔:25mm間隔での可変可能  
 中棚有効間口:668  
 耐荷重:80 kg  
 用途:キッチンを中心とした食材・食器調理用品等の運搬作業に、又レストラン・宴会場の配膳・下げ膳用として幅広くどのような作業にも活用できます。棚板は、簡単に取り外しができますので、使用品に応じて棚間隔を自在に決めることができます。

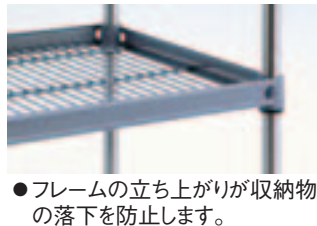

●フレームの立ち上がりが収納物の落下を防止します。

直納 約20日間

**③ サイドアップワゴン(スチール仕様) 〈HWG-25〉目**  
 7-1155-0301 RWA-P4607 760×460×H960 **¥51,000**  
 7-1155-0302 RWA-P4609 910×460×H960 **¥54,300**  
 7-1155-0303 RWA-P6107 760×610×H960 **¥56,900**  
 7-1155-0304 RWA-P6109 910×610×H960 **¥64,400**  
 キャスター径:φ100  
 車輪:4輪自在(2輪ストッパー付)ゴム車輪  
 中棚有効間口:表示寸法から60mm引いた寸法になります。  
 ※写真の小物は商品に含まれません。

**④ ステンレスサイドアップミニワゴン 〈HWG-14〉目** 直受納 約2週間 **7-1155-0401 ¥83,400**  
 310×460×H815  
 キャスター径:φ100  
 車輪:4輪自在(2輪ストッパー付)、ゴム車輪  
 中棚有効間口:表示寸法から68mm引いた寸法になります。  
 ※写真の小物は商品に含まれません。



**⑤ サービスワゴン W11型 〈HWG-24〉目** 直 7日 前後

7-1155-0501 W11A-P4606 610×460×H950	¥ 79,700
7-1155-0502 W11A-P4607 760×460×H950	¥ 91,800
7-1155-0503 W11A-P4609 910×460×H950	¥ 97,500
7-1155-0504 W11A-P4610 1,070×460×H950	¥103,700
7-1155-0505 W11A-P4612 1,220×460×H950	¥114,000
7-1155-0506 W11A-P6106 610×610×H950	¥ 91,000
7-1155-0507 W11A-P6107 760×610×H950	¥100,400
7-1155-0508 W11A-P6109 910×610×H950	¥108,700
7-1155-0509 W11A-P6110 1,070×610×H950	¥114,900
7-1155-0510 W11A-P6112 1,220×610×H950	¥127,400

キャスター径:φ100  
 車輪:4輪自在(2輪ストッパー付)ゴム  
 中棚有効間口:表示寸法から60mm引いた寸法になります。

**⑥ サービスワゴン W17型 〈HWG-13〉目** 直 7日 前後

7-1155-0601 W17A-S4606S 460× 610×H960	¥124,100
7-1155-0602 W17A-S4607S 460× 760×H960	¥144,500
7-1155-0603 W17A-S4609S 460× 910×H960	¥155,000
7-1155-0604 W17A-S4610S 460×1,070×H960	¥166,100
7-1155-0605 W17A-S4612S 460×1,220×H960	¥180,200
7-1155-0606 W17A-S6106S 610× 610×H960	¥144,000
7-1155-0607 W17A-S6107S 610× 760×H960	¥157,800
7-1155-0608 W17A-S6109S 610× 910×H960	¥170,700
7-1155-0609 W17A-S6110S 610×1,070×H960	¥183,600
7-1155-0610 W17A-S6112S 610×1,220×H960	¥198,900

キャスター径:φ100  
 車輪:4輪自在(2輪ストッパー付)、ゴム車輪  
 中棚有効間口:表示寸法から68mm引いた寸法になります。

**⑦ ドライワゴン DCH-S4607S 〈HWG-12〉目** 直 7日 前後

7-1155-0701 レッド
7-1155-0702 ブルー
7-1155-0703 イエロー

460×760×H960  
 キャスター径:φ100  
 車輪:4輪自在(2輪ストッパー付)、ゴム車輪  
 ●バスケットは浅型2個、深型2個付いています。  
 ●水受けトレイ付き

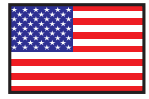

**CAMBRO**  
MANUFACTURING COMPANY

**SERVICE CARTS**

**キャンプロサービスカート**

ポリエチレン製の一体構造ですので、耐久性に富み、洗浄も簡単です。丈夫なロック付キャスターが付いているため、移動式サービステーブルとしても使用でき、サービスをスムーズに行えます。最上段には、4ヶ所にふちが付いているため、品物の落下を防ぎます。オープンタイプとクローズタイプの2種類があります。オプションのシルバーウェアホルダー（洋食器入れ）や、トラッシュコンテナ（くず入れ）を付けることにより、食器の片づけなど作業効率が向上します。



(写真はコーヒーベージュです。)



(写真はダークブラウンです。)

① キャンプロ サービスカート オープンタイプ (MSC-02)

	ダーク ブラウン	コーヒー ベージュ	サイズ (mm)	キャスター (mm)	
BC225	7-1156-0101	7-1156-0102	711×406×H819	φ76×2固定 φ76×2自在 (内1ヶストップパー付)	¥130,000
BC230	7-1156-0103	7-1156-0104	845×508×H879	φ127×2固定 φ127×2自在 (内1ヶストップパー付)	¥165,000

中棚有効間口: BC225 550  
BC230 690

② キャンプロ サービスカート クローズタイプ BC330 (MSC-03) ¥177,000

7-1156-0201 ダークブラウン 845×508×H879 中棚有効間口: 690  
7-1156-0202 コーヒーベージュ キャスター: φ127×2固定 φ127×2自在 (内1ヶストップパー付)



(写真はコーヒーベージュです。)

③ キャンプロ サービスカート  
オープンタイプ BC235  
(MSC-01) ¥179,000

7-1156-0301 ダークブラウン  
7-1156-0302 コーヒーベージュ

946×546×H879  
中棚有効間口: 795  
キャスター: φ127×2固定  
φ127×2自在 (内1ヶストップパー付)  
※写真の中のバスボックス1520CBR×2は別売となります。(P.175③参照)

サービスカートオプション



④ シルバーウェアホルダー  
(洋食器入れ) BC1115SH  
ダークブラウン

(MSL-01) 7-1156-0401 ¥18,000  
381×152×H286



⑤ トラッシュコンテナ  
(くず入れ) BC111TC  
(MTL-01) ¥19,500

7-1156-0501 ダークブラウン  
7-1156-0502 コーヒーベージュ  
390×203×H559  
(写真はコーヒーベージュです。)



⑥ アイガーワゴン 2段 707E

(HWG-19) 7-1156-0601 ¥20,900  
750×460×H940  
プレートサイズ: 610×410  
棚間隔: 575  
中棚有効間口: 570  
車輪: 合成ゴム φ100×4自在  
(2輪ストップパー付)  
積載荷重: 1段あたり60kg  
材質: アルミニウム/ポリプロピレン



⑦ アイガーワゴン 3段 707F

(HWG-17) 7-1156-0701 ¥26,400  
750×460×H980  
プレートサイズ: 610×410  
棚間隔: 295  
中棚有効間口: 570  
車輪: 合成ゴム φ100×4自在  
(2輪ストップパー付)  
積載荷重: 1段あたり60kg  
材質: アルミニウム/ポリプロピレン



⑧ アイガーワゴン 3段 707F1

(HWG-18) 7-1156-0801 ¥26,400  
750×460×H980  
プレートサイズ: 610×410  
棚間隔: 295  
中棚有効間口: 570  
車輪: 合成ゴム φ100×4自在  
(2輪ストップパー付)  
積載荷重: 1段あたり60kg  
材質: アルミニウム/ポリプロピレン



⑨ アイガーワゴン 3段 909F

(HWG-20) 7-1156-0901 ¥42,500  
1,140×513×H960  
プレートサイズ: 860×495  
棚間隔: 295  
中棚有効間口: 820  
車輪: 合成ゴム φ100×4自在  
(2輪ストップパー付)  
積載荷重: 1段あたり60kg  
材質: アルミニウム/ポリプロピレン



⑩ アイガーワゴン専用ホルダー  
508US (707-909専用)

(HHL-01) 7-1156-1001 ¥4,200  
400×260×H490  
容量: 25ℓ  
材質: ポリエチレン  
●⑫アイガーワゴン 3段 No.168には、使用できません。



⑪ アイガーワゴン専用ホルダー小  
909FB (707-909専用)

(HHL-02) 7-1156-1101 ¥3,750  
350×235×H200  
容量: 10ℓ  
材質: ポリエチレン  
●⑫アイガーワゴン 3段 No.168には、使用できません。



⑫ アイガーワゴン 3段 No.168

(HWG-21) 7-1156-1201 ¥17,000  
605×320×H890  
プレートサイズ: 450×305  
棚間隔: 330  
中棚有効間口: 450  
車輪: 合成ゴム φ75×4自在  
(2輪ストップパー付)  
積載荷重: 1段あたり40kg  
材質: アルミニウム/ポリプロピレン

**Trust** トラスト Hi5ユーティリティーカート



トラスト Hi5ユーティリティーカート  
**① S2段 4010**

〈HKC-92〉 ¥36,000  
 7-1157-0101 ブラック  
 7-1157-0102 グレー  
 860×470×H970  
 棚サイズ:620×470  
 棚間隔:630  
 中板有効間口:540  
 キャスター:φ100×4自在  
 耐荷重:60kg



**② S3段 4011**

〈HKC-93〉 ¥46,000  
 7-1157-0201 ブラック  
 7-1157-0202 グレー  
 860×460×H970  
 棚サイズ:620×470  
 棚間隔:280  
 中板有効間口:540  
 キャスター:φ100×4自在  
 耐荷重:90kg



**③ L3段 4021**

〈HKC-94〉 ¥53,000  
 7-1157-0301 ブラック  
 7-1157-0302 グレー  
 1,040×510×H970  
 棚サイズ:800×510  
 棚間隔:280  
 中板有効間口:720  
 キャスター:φ100×4自在  
 耐荷重:135kg

**Trust** トラスト シェルフユーティリティーカート キャスター材質:サーモプラスチックラバー (TPR)  
 材質:高密度ポリエチレン 耐荷重:230kg

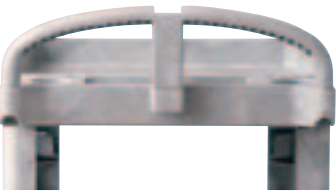

人間工学に適した取手で、作業が楽に行えます。



トラスト シェルフユーティリティーカート

**④ 2段 4044**

〈KTL-70〉 ¥31,900  
 7-1157-0401 ブラック  
 7-1157-0402 ベージュ  
 978×435×H987  
 棚サイズ:780×430  
 棚間隔:525  
 中板有効間口:645  
 キャスター:φ125×2自在  
 φ125×2固定

**⑤ 2段 4041**

〈KTL-68〉 ¥38,400  
 7-1157-0501 ブラック  
 7-1157-0502 ベージュ  
 1,150×641×H987  
 棚板サイズ:920×640  
 棚間隔:525  
 中板有効間口:800  
 キャスター:φ125×2自在  
 φ125×2固定

**⑥ 3段 4043**

〈KTL-69〉 ¥51,900  
 7-1157-0601 ブラック  
 7-1157-0602 ベージュ  
 1,150×641×H987  
 棚板サイズ:920×640  
 棚間隔:上段205 下段235  
 中板有効間口:800  
 キャスター:φ125×2自在  
 φ125×2固定



**⑦ トラスト モバイルワーク  
 キャビネットカート 4032**

〈KTL-67〉 ¥120,200  
 1,245×670×H972  
 棚板寸法:360×600  
 キャビネット間口:360×H500×2  
 (3段階調整可能)  
 キャスター:TPR静音φ125×2自在 (ストッパー付)  
 TPR静音φ125×2固定  
 耐荷重:340kg  
 材質:高密度ポリエチレン  
 耐熱温度:-40℃~120℃  
 ●1辺の開口部で作業がしやすく、3辺67mmの高さのガードがあり、商品の落下を防止します。  
 ●鍵付き扉なので、安全に収納・いたずら防止になります。



**⑧ トラスト シェルフカート  
 4段 4026**

〈KTL-66〉 ¥65,500  
 1,032×508×H1,295  
 棚サイズ:785×500  
 棚間口:770  
 棚間隔:300  
 キャスター:TPRφ100×4自在

**CAMBRO** キャンブロ キッチンワゴン



セット時

- 各段にはフルサイズのグラスラック、標準サイズのバスボックスが置けます。
- 一体成型で衛生的なシェルフは3方のレールとすべり止め加工で落下を防止します。



① キャンブロ KDユーティリティカート BC340KD〈HKC-62〉 ¥46,000

7-1158-0101 スペックルグレー  
7-1158-0102 ブラック  
1,015×540×H950  
棚サイズ:810×530  
棚間隔:300  
中棚有効開口:800  
車輪:φ127×4自在(ストッパー無)  
耐荷重:180kg  
材質:ポリプロピレン、アルミニウム

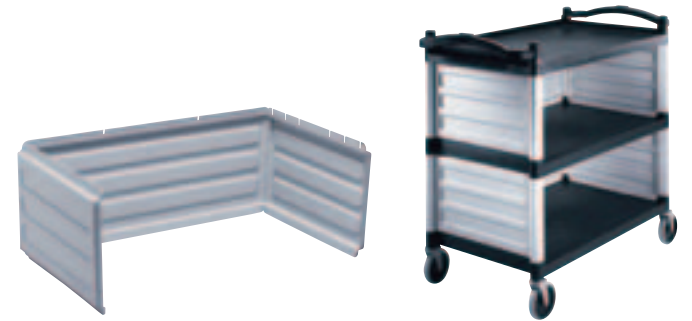

セット時

**注意!**

※シェルフパネルはKDユーティリティカートBC340KD本体組立時に取り付け可能です。組立完了後に取り付けできませんのでご注意ください。

② KDユーティリティカート BC340KD用シェルフパネルセット BC340KDP 〈HKC-63〉 ¥8,000

7-1158-0201 スペックルグレー  
7-1158-0202 ブラック  
セット内容:サイドパネル×1  
エンドパネル×2  
材質:ポリプロピレン  
●①KDユーティリティカートBC340KD専用のパネルセット1段分です。  
●目隠しや落下防止にご使用いただけます。



③ キャンブロ KDサービスカート BC331KD 〈HKC-64〉 ¥31,000

7-1158-0301 スペックルグレー  
7-1158-0302 ブラック  
830×410×H965  
棚サイズ:630×415  
棚間隔:300  
中棚有効開口:620  
車輪:φ102×4自在(ストッパー無)  
耐荷重:136kg  
材質:ポリプロピレン、アルミニウム  
●一体成型で衛生的なシェルフは3方のレールとすべり止め加工で落下を防止します。



④



⑤

④ キャンブロ KDカート用 トラッシュコンテナ BC331KDTC ブラック 〈HKC-65〉 7-1158-0401 ¥9,700

330×240×H560  
容量:30ℓ  
●KDカートに引っ掛けて使用するゴミ箱です。  
①・③のKDカートにご使用いただけます。

⑤ キャンブロ KDカート用 シルバーホルダー BC331KDSH ブラック 〈HKC-66〉 7-1158-0501 ¥4,400

330×240×H185  
容量:9.5ℓ  
●KDカートに引っ掛けて使用するカトラリー入れです。①・③のKDカートにご使用いただけます。

**METRO** メトロ

搬送しやすさを考えた設計。丸みを帯びた握りやすいハンドルに、足元が入るスペースを確保しました。



⑥ マイカート 〈HYC-03〉

	中棚有効開口	
7-1158-0601 MY1627-35E	805×467×H852	629 ¥78,500
7-1158-0602 MY2030-35E	880×602×H852	704 ¥86,000
7-1158-0603 MY2636-35E	1,030×707×H852	854 ¥97,000

車輪:φ125×4 自在2輪ストッパー付  
材質:棚板/樹脂製  
ポール/18-8ステンレス

- 棚板は25.4mmピッチで高さ調節ができます。
- 操作性を重視しためらかなハンドルです。

**CARLISLE** カーライル バッシングカート



⑦ カーライル バッシングカート CC2036 〈MKC-12〉 7-1158-0701 ¥58,000

920×475×H965  
車輪:φ100×4 自在  
材質:ポリプロピレン・ポリエチレン  
積載荷重:135kg  
棚間隔:305  
中棚有効開口:630  
●片側サイドに品物落下防止のふちが付いています。



⑧ カーライル バッシングカートL CC2243 〈MKC-13〉 7-1158-0801 ¥89,000

1,070×530×H965  
車輪:φ100×4 自在  
材質:ポリプロピレン・ポリエチレン  
積載荷重:135kg  
棚間隔:305  
中棚有効開口:780  
●片側サイドに品物落下防止のふちが付いています。

料理道具  
調理小物  
調理機械  
厨房機器  
設備  
サービス用品  
喫茶用品  
軽食  
製菓用品  
棚・ワゴン  
洗濯用  
清掃用品  
白衣  
消耗品  
ハンケット  
ウェア  
フラット  
ウェア  
テーブル  
ウェア  
卓上備品  
料理演出  
用品  
グラス  
食器  
ホテル  
用品  
テーブル  
椅子  
サイン  
店舗備品

**ニューユーティリティーカート (ガード付) ①~④**

車輪(天然ゴム製):φ90×4 自在 2輪ストッパー付  
 材質:棚板 ポリプロピレン ポール ガード ABS  
 積載荷重:200kg



**① ニュー ユーティリティーカート (ガード付) Y201E 2段**  
 〈HKC-46〉 **7-1159-0101** ¥29,000  
 655×455×H865  
 棚間隔:555  
 中棚有効間口:530



**② ニュー ユーティリティーカート (ガード付) Y201F 3段**  
 〈HKC-47〉 **7-1159-0201** ¥34,000  
 655×455×H865  
 棚間隔:270  
 中棚有効間口:530



**③ ニュー ユーティリティーカート (ガード付) Y301A 2段**  
 〈HKC-48〉 **7-1159-0301** ¥44,000  
 815×500×H865  
 棚間隔:555  
 中棚有効間口:690



**④ ニュー ユーティリティーカート (ガード付) Y301B 3段**  
 〈HKC-49〉 **7-1159-0401** ¥51,000  
 815×500×H865  
 棚間隔:270  
 中棚有効間口:690



**⑤ ニュー ユーティリティーカート用 ボックス**  
 〈HKC-53〉 **7-1159-0501** ¥6,300  
 390×165×H130  
 材質:ポリプロピレン  
 ●①~④ニューユーティリティーカート  
 全サイズに使用できます。



**⑥ ニュー ユーティリティーカート YS-101A**  
 〈HKC-59〉 **7-1159-0601** ¥25,000  
 745×475×H825  
 車輪(天然ゴム製):φ100×4 自在  
 2輪ストッパー付  
 材質:棚板・ポール ABS樹脂  
 積載荷重:120kg  
 棚間隔:555  
 中棚有効間口:543



**⑦ ニュー ユーティリティーカート YS-101B**  
 〈HKC-60〉 **7-1159-0701** ¥28,000  
 745×475×H825  
 車輪(天然ゴム製):φ100×4 自在  
 2輪ストッパー付  
 材質:棚板・ポール ABS樹脂  
 積載荷重:120kg  
 棚間隔:275  
 中棚有効間口:543

**ワンタッチ折り畳み式で保管スペースを取らない**



**⑧ 折りたたみ式 ワゴン フレックスシャリエ 2段 F-T2**  
 〈HWG-06〉 **7-1159-0801** ¥27,300  
 630×450×H720  
 折りたたみ時:690×125×H930  
 中棚有効間口:630  
 車輪:φ75×4 自在  
 質量:10kg  
 外装:焼付塗装



**⑨ 折りたたみ式 ワゴン フレックスシャリエ 3段 F-T3**  
 〈HWG-07〉 **7-1159-0901** ¥31,900  
 630×450×H720  
 折りたたみ時:690×125×H930  
 中棚有効間口:630  
 車輪:φ75×4 自在  
 質量:14kg  
 外装:焼付塗装



CARLISLE カーライル ホールドカート



① カーライル ホールドカート (折りたたみ式) (MKC-11)

	タン	ブラック	グレー	サイズ	質量	
SBC1521		7-1160-0101	7-1160-0102	750×418×H900	17kg	¥142,000
SBC2031	7-1160-0103	7-1160-0104	7-1160-0105	1,015×518×H920	24kg	¥170,000

フレームは軽いアルミ、棚はポリエチレン製ですので耐久性に富み洗浄も簡単で軽量にできています。また折りたたみ式ですので、225mmのスキマがあれば簡単に収納できます。各棚には4ヶ所にふちが付いているため品物の落下を防ぎます。あらゆる部門で活躍する万能カートです。

品番	折りたたみ時 (mm)	棚有効寸法 (mm)
SBC1521	752×225×H1,020	600×395
SBC2031	1,015×225×H1,100	860×490

車輪:φ100×4 自在 2輪ストッパー付  
材質 フレーム:アルミ 本体:ポリエチレン  
棚間隔:SBC1521 上段285 下段285  
SBC2031 上段285 下段310  
中棚有効間口:SBC1521 615  
SBC2031 875



■折りたたみ時

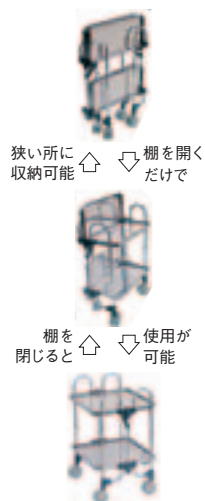

狭い所に収納可能

棚を開くだけで

棚を閉じると

使用が可能



② アボジワゴン 4段 (折りたたみ式)

(HAB-11) 目

			kg	
7-1160-0201	KEA-4	613×505×H1,538 (613×200×H1,640)	25	¥150,000
7-1160-0202	KEAM-4	763×505×H1,538 (763×200×H1,640)	28	¥163,000
7-1160-0203	KEAW-4	933×505×H1,538 (933×200×H1,640)	31	¥175,000

③ アボジワゴン 3段 (折りたたみ式)

(HAB-10) 目

			kg	
7-1160-0301	KEA-3	613×505×H958 (613×200×H1,060)	17	¥120,000
7-1160-0302	KEAM-3	763×505×H958 (763×200×H1,060)	21	¥134,000
7-1160-0303	KEAW-3	933×505×H958 (933×200×H1,060)	25	¥150,000

④ アボジワゴン 2段 (折りたたみ式)

(HAB-09) 目

			kg	
7-1160-0401	KEA-2	613×505×H838 (613×200×H940)	12	¥90,000
7-1160-0402	KEAM-2	763×505×H838 (763×200×H940)	15	¥110,000
7-1160-0403	KEAW-2	933×505×H838 (933×200×H940)	17	¥120,000

②～④ キャスター:ナイロンエラストマー双輪φ100×4自在(2輪ストッパー付)  
耐荷重:30kg(1段あたり)  
材質:SUS430ステンレス  
中棚有効間口:表示寸法から101mm引いた寸法になります。  
※( )のサイズは折りたたみ寸法です。



⑤ ステンレス 折りたたみ収納ワゴン 3段

(HKC-69) 目

7-1160-0501	小 SG-53-3	¥105,000
7-1160-0502	中 SG-54-3	¥115,000
7-1160-0503	大 SG-55-3	¥147,000

耐荷重:1段あたり20kg  
車輪:静音エラストマーφ100×4自在 2輪ストッパー付

■仕様

品番	サイズ	折り畳み時	棚間隔	中棚有効間口
SG-53-3	680×455×H890	680×220×H1,035	305	590×450
SG-54-3	780×455×H890	780×220×H1,035		690×450
SG-55-3	980×455×H890	980×220×H1,035		890×450



⑥ ステンレス折り畳みカート

(HKC-36) 目

7-1160-0601	ESW-K1	¥95,000
7-1160-0602	ESW-K2	¥125,000
7-1160-0603	ESW-K3	¥150,000

耐荷重:45kg  
車輪:φ100×4自在 2輪ストッパー付

■仕様

品番	サイズ	折り畳み時	棚間隔	中棚有効間口
ESW-K1	650×456×H874	650×320×H1,043	303	599
ESW-K2	750×456×H874	750×320×H1,043		699
ESW-K3	950×456×H874	950×320×H1,043		899



⑦ ホールディングトロリー

H11907 (HTL-29) 目 ¥10,477

7-1160-0701	CLR シルバー
7-1160-0702	WT ホワイト

690×405×H690  
折りたたみ時:690×75×H885  
中棚有効間口:602

質量:6kg  
車輪:φ40×4  
耐荷重:約15kg  
材質:スチール(表面加工/ラッカー塗装)  
●折りたたみ式キッチンワゴンです。

料理道具  
調理小物  
調理機械  
厨房機器  
設備  
サービス用品  
喫茶用品  
軽食  
製菓用品  
棚・ワゴン  
洗濯用  
清掃用品  
白衣  
消耗品  
ハンケット  
ウェア  
ウェア  
テーブル  
卓上備品  
料理演出用品  
グラス  
ホテル  
旅館用品  
テーブル  
椅子  
サイン  
店舗備品



**1** **サービスワゴン A-51** 抗菌  
 〈MSC-38〉目 7-1161-0101 ¥100,000  
 840×510×H810  
 車輪:φ100×4自在(2輪ストッパー付)  
 材質 フレーム:ステンレスパイプ  
 棚板:抗菌剤入メラミン化粧板張り  
 棚間隔:368  
 中棚有効間口:581  
 耐荷重:60 kg



**2** **サービスワゴン B-51** 抗菌  
 〈MSC-39〉目 7-1161-0201 ¥120,000  
 840×510×H810  
 車輪:φ100×4自在(2輪ストッパー付)  
 材質 フレーム:ステンレスパイプ  
 棚板:抗菌剤入メラミン化粧板張り  
 棚間隔:368  
 中棚有効間口:581  
 耐荷重:60 kg  
 ●天板上に囲枠をとりつけてありますので、食器、調理用品、食材等がずれ落ちることを防ぎます。



**3** **サービスワゴン C-51** 抗菌  
 〈MSC-40〉目 7-1161-0301 ¥110,000  
 840×510×H810  
 車輪:φ100×4自在(2輪ストッパー付)  
 材質 フレーム:ステンレスパイプ  
 棚板:抗菌剤入メラミン化粧板張り  
 棚間隔:上段215 下段235  
 中棚有効間口:581  
 耐荷重:80 kg



**4** **サービスワゴン D-51** 抗菌  
 〈MSC-41〉目 7-1161-0401 ¥130,000  
 840×510×H810  
 車輪:φ100×4自在(2輪ストッパー付)  
 材質 フレーム:ステンレスパイプ  
 棚板:抗菌剤入メラミン化粧板張り  
 棚間隔:上段215 下段235  
 中棚有効間口:581  
 耐荷重:80 kg  
 ●天板上に囲枠をとりつけてありますので、食器、調理用品、食材等がずれ落ちることを防ぎます。



**5** **サービスワゴン E-51** 抗菌  
 〈MSC-43〉目 7-1161-0501 ¥170,000  
 840×510×H1,040  
 車輪:φ100×4自在(2輪ストッパー付)  
 材質 フレーム:ステンレスパイプ  
 棚板:抗菌剤入メラミン化粧板張り  
 棚間隔:227  
 中棚有効間口:581  
 耐荷重:80 kg



**6** **サービスワゴン F-51** 抗菌  
 〈MSC-44〉目 7-1161-0601 ¥140,000  
 980×510×H860  
 車輪:φ100×2自在 φ100×2固定  
 材質 フレーム:ステンレスパイプ  
 棚板:抗菌剤入メラミン化粧板張り  
 棚間隔:上段246 下段266  
 耐荷重:60 kg



**7** **サービスワゴン G-51** 抗菌  
 〈MSC-45〉目 7-1161-0701 ¥160,000  
 980×510×H860  
 車輪:φ100×2自在 φ100×2固定  
 材質 フレーム:ステンレスパイプ  
 棚板:抗菌剤入メラミン化粧板張り  
 棚間隔:上段246 下段266  
 耐荷重:60 kg  
 ●天板上に囲枠をとりつけてありますので、食器、調理用品、食材等がずれ落ちることを防ぎます。



**8** **エコミーサービスワゴン ESW-T2**  
 〈MSC-66〉目 7-1161-0801 ¥58,000  
 830×500×H810  
 車輪:φ100×4自在ストッパー付  
 材質 パイプ:18-8ステンレス  
 棚板:メラミン化粧板  
 棚間隔:392  
 中棚有効間口:600  
 ●静かで軽いサイレントタイプキャスター使用。



**9** **エコミーサービスワゴン ESW-T3**  
 〈MSC-65〉目 7-1161-0901 ¥61,000  
 830×500×H810  
 車輪:φ100×4自在ストッパー付  
 材質 パイプ:18-8ステンレス  
 棚板:メラミン化粧板  
 棚間隔:上段 243 下段 223  
 中棚有効間口:600  
 ●静かで軽いサイレントタイプキャスター使用。

## 木目調 サービスワゴン

① 木目調 サービスワゴン  
SS-AW

〈MSC-68〉 目 7-1162-0101 ¥95,000

840×510×H810  
 車輪:φ100×4自在(2輪ストッパー付)  
 材質:フレーム/ステンレスパイプ  
 棚板/メラミン化粧板  
 棚間隔:368  
 中棚有効間口:581  
 耐荷重:60kg

② 木目調 サービスワゴン  
SS-BW

〈MSC-69〉 目 7-1162-0201 ¥115,000

840×510×H810  
 車輪:φ100×4自在(2輪ストッパー付)  
 材質:フレーム/ステンレスパイプ  
 棚板/メラミン化粧板  
 棚間隔:368  
 中棚有効間口:581  
 耐荷重:60kg



## ③ 木目調 サービスワゴン SS-CW

〈MSC-70〉 目 7-1162-0301 ¥110,000

840×510×H810  
 車輪:φ100×4自在(2輪ストッパー付)  
 材質:フレーム/ステンレスパイプ  
 棚板/メラミン化粧板  
 棚間隔:上段246 下段266  
 中棚有効間口:581  
 耐荷重:80kg

④ 木目調 サービスワゴン  
SS-DW

〈MSC-71〉 目 7-1162-0401 ¥125,000

840×510×H810  
 車輪:φ100×4自在(2輪ストッパー付)  
 材質:フレーム/ステンレスパイプ  
 棚板/メラミン化粧板  
 棚間隔:上段215 下段235  
 中棚有効間口:581  
 耐荷重:80kg

⑤ 木目調 サービスワゴン  
SS-EW

〈MSC-72〉 目 7-1162-0501 ¥170,000

840×510×H1,040  
 車輪:φ100×4自在(2輪ストッパー付)  
 材質:フレーム/ステンレスパイプ  
 棚板/メラミン化粧板  
 棚間隔:227  
 中棚有効間口:581  
 耐荷重:80kg



## ⑥ レストランズワゴン S-750

〈MSC-73〉 目 7-1162-0601 ¥130,000

750×500×980  
 車輪:φ100×2 自在 φ100×2 固定  
 材質:フレーム:ステンレスパイプ  
 棚板:メラミン化粧板  
 棚間隔:303  
 中棚有効間口:706  
 耐荷重:80kg  
 用途:ホテル・レストランでのあらゆるワゴンサービスに  
 対応できるシンプルなデザインです。



## ⑦ レストランズワゴン E-750

〈MSC-42〉 目 7-1162-0701 ¥170,000

750×500×H980  
 車輪:φ100×2 自在 φ100×2 固定  
 材質:フレーム:ステンレスパイプ  
 棚板:メラミン化粧板  
 棚間隔:188  
 中棚有効間口:706  
 耐荷重:80kg  
 用途:ホテル・レストランでのあらゆるワゴンサービスに  
 対応できるシンプルなデザインです。



## ⑧ フォレストカート 〈HKC-55〉 目 7-1162-0801 ESW-FR3 758×359×H905 ¥58,000

7-1162-0802 ESW-FH3 758×460×H905 ¥61,000

車輪(ゴム製):φ100×4 自在 2輪ストッパー付  
 材質:スチール製、エポキシコーティング仕上げ  
 (棚板部:メラミン化粧板)  
 耐荷重:15kg/棚1段、45kg/1台  
 棚板高さ調整:中間棚 上下2ピッチ分(1ピッチ=25.4mm)  
 ●様々な用途に対応する、エコミータイプの木目調カート。

棚・ワゴン

棚・シェルフ

配膳車

専用カート類

キッチンワゴン

サービスワゴン

台車・カート



料理道具  
調理小物  
調理機械  
厨房機器  
設備  
サービス  
喫茶用品  
軽食  
製菓用品  
棚・ワゴン  
洗濯用  
清掃用品  
白衣靴  
消耗品  
ハンケット  
ウェア  
フラット  
ウェア  
テーブル  
ウェア  
卓上備品  
料理演出  
用品  
グラス  
食器  
ホテル  
用品  
テーブル  
椅子  
サイン  
店舗備品



**1 レストランズ ワゴン SA10-A** 抗菌

〈MLS-01〉 目 7-1163-0101 **¥150,000**

910×510×H735  
 車輪:φ100×2 自在/φ100×2 固定  
 材質 フレーム:ステンレスパイプ  
 棚板:抗菌剤入メラミン化粧板張り  
 棚間隔:上段244 下段234  
 中棚有効間口:706  
 耐荷重:80 kg

用途:最近コンベンションルーム等で会合の途中や後でそのまま食することがふえてきました。そんな時、能力を発揮するのがこのサービスワゴンです。そこで軽い飲み物も作れますし、料理を客室へサービスしたり、サイドテーブル代わりにしたり、使用範囲が広くダイニングルーム、レストラン、カクテルパーティにポータブルテーブルとしてとても使い易いものです。又、食器の後片づけにも用いることができます。



**2 レストランズ ワゴン SA10-B** 抗菌

〈MLS-02〉 目 7-1163-0201 **¥160,000**

1,060×510×H770  
 車輪:φ130×2 自在/φ130×2 固定  
 材質 フレーム:ステンレスパイプ  
 棚板:抗菌剤入メラミン化粧板張り  
 棚間隔:上段253 下段230  
 中棚有効間口:866  
 耐荷重:80 kg



**3 レストランズ ワゴン SA10-C**

〈MLS-05〉 目 7-1163-0301 **¥120,000**

870×510×H800  
 車輪:φ100×2 自在/φ100×2 固定  
 材質 フレーム:ステンレスパイプ  
 棚板:メラミン化粧板  
 棚間隔:373  
 中棚有効間口:706  
 耐荷重:80 kg

用途:SA10-A、SA10-Bの小型です。これも応用範囲が広く、ラウンジ、メンダイ、グリル、ドライブイン、喫茶、キャバレー等に適します。ライトランチ、ケーキ、ティー、ドリンクのサービスに使用出来ます。



**4 ユーティリティーカート ESW-M3** 目 全 3 5

〈HKC-40〉 目 7-1163-0401 **¥153,000**

840×450×H745  
 車輪:φ100×4 自在ストッパー付  
 材質 天板:ポリ合板  
 側板:集成材  
 棚間隔:上部 240  
 下部 270  
 中棚有効間口:780  
 ●中棚取り外し可



**5 マルチカート Aタイプ EN31-A** 目 全 3 5

〈MML-04〉 目 7-1163-0501 **¥186,000**

800×500×H840  
 車輪:φ100×4自在  
 材質 本体フレーム:ステンレス  
 棚板:メラミン化粧板  
 棚間隔:上段294 下段291  
 中棚有効間口:675  
 用途:多彩な場所で使用できる万能カートです。



**6 サービスカート 3段** 目 全 3 5 目 (MSC-52)

7-1163-0601 **EN14-A ¥172,000**

750×450×H880  
 車輪:φ100×2自在  
 φ100×2固定  
 棚間隔:244  
 中棚有効間口:710

7-1163-0602 **EN14-B ¥185,000**

900×450×H880  
 車輪:φ130×2自在  
 φ130×2固定  
 棚間隔:228  
 中棚有効間口:860



**7 サービスカート 4段** 目 全 3 5 目 (MSC-51)

7-1163-0701 **EN14-C ¥184,000**

750×450×H880  
 車輪:φ100×2自在  
 φ100×2固定  
 棚間隔:155  
 中棚有効間口:710

7-1163-0702 **EN14-D ¥198,000**

900×450×H880  
 車輪:φ130×2自在  
 φ130×2固定  
 棚間隔:144  
 中棚有効間口:860

用途:クラブハウス・ホテル・レストランなどの料理の出し入れに最適です。



**8 ルームサービスワゴン** 目 全 3 5

〈MSC-48〉 目 7-1163-0801 **MH-RA3A ¥168,000**

750×450×H850  
 車輪:φ100×2 自在/φ100×2 固定  
 棚間隔:上段264 下段268  
 中棚有効間口:604

7-1163-0802 **MH-RA3B ¥192,000**

900×450×H850  
 車輪:φ130×2 自在/φ130×2 固定  
 棚間隔:上段244 下段243  
 中棚有効間口:754

材質 フレーム:ステンレスパイプ・ミラー研磨  
 棚板:ローズウッド木目・アルミエッジング



**9 ルームサービスワゴン** 目 全 3 5

〈MSC-49〉 目 7-1163-0901 **MH-RA4A ¥181,000**

750×450×H850  
 車輪:φ100×2 自在/φ100×2 固定  
 棚間隔:上段169 中段175 下段173  
 中棚有効間口:604

7-1163-0902 **MH-RA4B ¥216,000**

900×450×H850  
 車輪:φ130×2 自在/φ130×2 固定  
 棚間隔:上段159 中段155 下段158  
 中棚有効間口:754

材質 フレーム:ステンレスパイプ研磨  
 棚板:ローズウッド木目・アルミエッジング



① 和風 サイドテーブルワゴン ST-3(4仕切引出し付)

〈MSI-01〉 7-1164-0101 ¥150,000

835×500×H740

車輪:φ100×4 自在ストッパー付×2  
自在ストッパー無×2

材質:オールアガチス

棚間隔:上段196 下段205

中棚有効間口:650

引出し有効寸法:330×226×H82×4仕切

●左右どちらにもスライドする引出し付でナフキン、カトラリー等の小物も収納できます。



② サイドテーブルワゴン クリヤー ST-4 〈MSI-02〉 7-1164-0201 ¥125,000

800×450×H745

車輪:φ100×4 自在ストッパー付×2  
自在ストッパー無×2

材質 本体:栓材

棚板:メラミン化粧板

棚間隔:250

中棚有効間口:710

用途:スペースをより有効に御使用頂けるように、コンパクトに設計されたサイドテーブルワゴンです。レストラン内のあらゆる作業とサービスに向いております。



③ サイドテーブルワゴン ST-1 〈MSI-03〉 7-1164-0301 ¥130,000

800×450×H745

車輪:φ100×4 自在ストッパー付×2  
自在ストッパー無×2

材質 本体:天然木栓材

棚板:メラミン化粧板

棚間隔:250

中棚有効間口:710

用途:スペースをより有効に御使用頂けるように、コンパクトに設計されたサイドテーブルワゴンです。レストラン内のあらゆる作業とサービスに向いております。



④ 木製サイドワゴン SR-61SE

〈MSI-08〉 7-1164-0401 ¥72,000

800×450×H720

車輪:ゴムφ100×4 自在

材質:本体/木製+メラミン化粧板

棚間隔:250

中棚有効間口:725

耐荷重:40kg



⑤ エコノミーサービスワゴン手付

45339

〈MSC-67〉 7-1164-0501 ¥105,000

885×450×H740

車輪:φ100×4 自在(2輪ストッパー付)

材質:本体/天然木、ウレタン仕上

天板/メラミン化粧板

有効棚寸法:740×400×H237×2段

棚間隔:237

中棚有効間口:740

●強度、コストを兼ねた究極のシンプルワゴンです。持ち手が付いて移動が楽になりました。



⑥ エコノミーサービスワゴン

45328 〈MSC-64〉 7-1164-0601 ¥98,000

800×450×H740

有効棚寸法:740×400×H237×2段

車輪:φ100×4 自在

2輪ストッパー付

材質:本体/天然木、ウレタン仕上

天板/メラミン化粧板

棚間隔:237

中棚有効間口:740

●強度、コストを兼ねた究極のシンプルワゴンです。



⑦ エコノミー和風ワゴン SA-65E

〈MWH-01〉 7-1164-0701 ¥125,000

860×490×H750

車輪:ゴムφ100×4 自在

材質:本体/木製+メラミン化粧板

棚間隔:250

中棚有効間口:690



⑧ エコノミー和風4段ワゴン SA-67E

〈MWH-02〉 7-1164-0801 ¥150,000

900×450×H870

車輪:ゴムφ100×4 自在

材質:本体/木製+メラミン化粧板

棚間隔:200

中棚有効間口:715



⑨ 桜材サービスワゴン(小)

〈MSC-23〉 7-1164-0901 ¥170,000

720.6×500×H790

車輪:φ65×4 自在

自在ストッパー付

棚板:合板デコラ張り

棚間隔:190

中棚有効間口:572



⑩ 桜材サービスワゴン(大)

〈MSC-24〉 7-1164-1001 ¥220,000

870.6×620×H850

車輪:φ100×4 自在

自在ストッパー付

棚板:合板デコラ張り

棚間隔:上、中段180 下段205

中棚有効間口:733

料理道具  
調理小物  
調理機械  
厨房機器  
設備  
サービス用品  
喫茶用品  
軽食  
製菓用品  
棚・ワゴン  
洗浄用  
清掃用品  
白衣靴  
消耗品  
ハンケット  
ウェア  
フラット  
ウェア  
テーブル  
ウェア  
卓上備品  
料理演出  
用品  
グラス  
食器  
ホテル  
用品  
テーブル  
椅子  
サイン  
店舗備品



**① 木製サービスワゴン**   
 〈MSI-09〉 ¥185,000  
 7-1165-0101 ブラック  
 7-1165-0102 ナチュラル  
 750×450×H750  
 車輪:φ100×4自在(2輪ストッパー付)  
 材質:本体/木製+メラミン化粧板  
 棚間隔:250  
 中棚有効間口:630  
 耐荷重:60kg

**② 木製サービスワゴン**   
**ハンドル付**  
 〈MSI-10〉 ¥275,000  
 7-1165-0201 ブラック  
 7-1165-0202 ナチュラル  
 815×450×H750  
 車輪:φ100×4自在(2輪ストッパー付)  
 材質:本体/木製+メラミン化粧板、ステンレス  
 棚間隔:250  
 中棚有効間口:630  
 耐荷重:60kg

**③ トラモンティーナ**   
**ウッドカート チーク** 13198/050  
 〈MUD-01〉 7-1165-0301 ¥50,000  
 690×450×H850  
 車輪:φ50×4 自在  
 材質:本体/チーク材(ニス塗装)  
 棚間隔:上段315 下段290  
 中棚有効間口:540  
 耐荷重:25kg  
 ●ナイフホルダー、カッティングボード1枚付



**④ ギャルソンワゴン SR-66F**   
 〈MGL-08〉 7-1165-0401 ¥145,000  
 1,100×500×H720  
 折りたたみ時:800×500×H720  
 車輪:φ100×4自在  
 材質:桜材(棚板デコラ張)  
 棚間隔:上段120  
 下段270  
 中棚有効間口:600

**⑤ ゼネラル サービスワゴン**   
**MH-G2**  
 〈MSC-46〉 7-1165-0501 ¥340,000  
 1,005×520×H720  
 車輪:φ100×4 自在  
 材質 本体:チーク材・ポリウレタン塗装  
 棚板:チーク木目メラミン張り  
 棚間隔:365  
 中棚有効間口:760

**⑥ ゼネラル サービスワゴン**   
**MH-G3**  
 〈MSC-47〉 7-1165-0601 ¥634,000  
 1,005×600×H720  
 車輪:φ130×2 自在  
 φ350×2 固定  
 棚間隔:285  
 中棚有効間口:760  
 材質 本体:ローズウッド材・ポリウレタン塗装  
 棚板・引き出し:  
 ローズウッド木目メラミン張り



**⑦ バンケット サービスワゴン**   
**EN55-A**  
 〈MSC-53〉 7-1165-0701 ¥330,000  
 900×550×H1,000  
 車輪:φ100×4自在  
 材質:メラミン化粧板  
 棚間隔:239  
 中棚有効間口:850  
 用途:宴会場のサイドボード、食器類や料理の  
 運搬など幅広い使用方法ができます。



**⑧ サービスステーション**   
**ESW-M2** 約1ヶ月  
 〈MST-01〉 7-1165-0801 ¥214,000  
 600×450×H900  
 車輪:φ50×4 自在ストッパー付  
 材質:メラミン化粧板・ポリ合板  
 引き出し有効内寸:520×330×H95  
 棚間隔:上段200  
 下段500  
 中棚有効間口:550  
 ●上部天板2分割可。



レストラン・宴会場内のサービスステーションに

**CAMBRO** PORTABLE BAR  
MANUFACTURING COMPANY

屋内屋外を問わずいつでもどこでも簡単にバーがセットでき、パーティなどの演出にも最適です。



① キャンプロ ポータブルバー BAR540

〈LPC-04〉 ¥576,000  
7-1166-0101 コーヒーベージュ  
7-1166-0102 ブラック  
7-1166-0103 スレートブルー

1,372×622×H1,175  
質量63.5kg  
●衝撃に強いポリエチレン製。  
※写真は、ブラックです。

特長

φ127mmの丈夫なロック付キャスターで移動は自由自在。アルコール類、ソフトドリンク、グラス類を収納するスペースは十分にあり。約35kgの水が収納できる排水口付のシンクが装備されています。



② キャンプロ ビバレッジ サービスカート

MDC-24 〈MKC-08〉 ¥562,000  
7-1166-0201 ダスティローズ  
7-1166-0202 スレートブルー

1,130×760×H1,120  
キャスター:φ152×2固定  
φ152×2自在 (内1ヶストップバー付)  
※写真の色はダスティローズです。  
※写真のドリンクディスペンサー(100LCD)、  
オーガナイザーボックス等は別売となります。



上面のくぼみにはそれぞれドリンクディスペンサー100LCD3個を並べることができます。オーガナイザーボックスを置けるスペースがあります。



ドリンクサービスにも最適なゆったりスペースです。



閉じたコンパートメントは、予備の品物を保管したり、汚れた食器をかたずけるのに便利です。

特長

- 衝撃に強いポリエチレン製品です。
- お客様のお望みの場所に設置でき、ドリンク等のセルフサービスにぴったりです。
- 上面のサービング部分には、ドリンクディスペンサー100LCD(3.8ℓ)が3台、オーガナイザーボックス等を乗せることができます。
- ゆったりしたオープンコンパートメントは、追加品の収納部分として利用できます。



③ ナチュラルワゴン SA-21D (折りたたみ式)

〈HWG-11〉 7-1166-0301 ¥120,000  
800×600×H720  
折りたたみ時:800×210×H885  
車輪:φ100×4 自在  
内2ヶストップバー付  
材質:スチールパイプメッキ仕上  
タナ板デコラ合板  
棚間隔:520



④ ルームサービスワゴン MH-R3

〈MSC-18〉 7-1166-0401 ¥315,000  
900×900×H745  
車輪:φ100×4 自在  
材質 本体:スチールクロームメッキ  
天板:メラミン張り  
用途:朝食等のルームサービスに費やす無駄な労力はこれで完全にシャットアウト。能率を上げ高い利益を生み出します。又、どんな大きい宴会、ガーデンパーティーにもあわせる必要がありません。



クリアー



グレー



グリーン



オレンジ



レッド

⑤ グッチーニ ラウンドローリー

〈RGT-E1〉 ¥49,000  
7-1166-0501 0115.0100 クリアー  
7-1166-0502 0115.0122 グレー  
7-1166-0503 0115.0144 グリーン  
7-1166-0504 0115.0145 オレンジ  
7-1166-0505 0115.0165 レッド  
φ660×H635  
車輪:φ60×3 自在  
材質:SAN樹脂、メタクリル樹脂

ネスティングパックカート

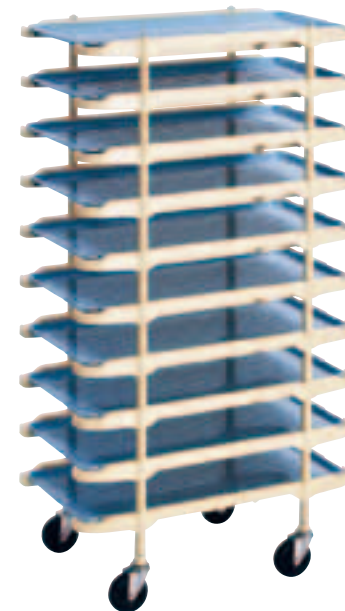

① ネスティングパックカートNS (HKC-97) 目

品番	仕様	寸法	重量	価格
7-1167-0101	NS 4	792×339× 770	4段 140	¥25,000
7-1167-0102	NS 5	792×339× 940	5段 140	¥27,000
7-1167-0103	NS 8	792×339×1,450	8段 140	¥35,000
7-1167-0104	NS10	792×339×1,450	10段 105	¥40,600
7-1167-0105	NS12	792×339×1,450	12段 80	¥46,300

② ネスティングパックカートNM (HKC-98) 目

品番	仕様	寸法	重量	価格
7-1167-0201	NM 4	792×384× 770	4段 140	¥24,800
7-1167-0202	NM 5	792×384× 940	5段 140	¥27,300
7-1167-0203	NM 8	792×384×1,450	8段 140	¥35,300
7-1167-0204	NM10	792×384×1,450	10段 105	¥43,200
7-1167-0205	NM12	792×384×1,450	12段 80	¥46,200

③ ネスティングパックカートNW (HKC-99) 目

品番	仕様	寸法	重量	価格
7-1167-0301	NW 4	792×434× 770	140	¥26,100
7-1167-0302	NW 5	792×434× 940	140	¥28,600
7-1167-0303	NW 8	792×434×1,450	140	¥37,400
7-1167-0304	NW10	792×434×1,450	105	¥43,260
7-1167-0305	NW12	792×434×1,450	80	¥50,000



指先がかかりやすく、安全で楽な作業ができます。



④ ネスティングパックカート用ハンドル (HKC-75) 目

品番	仕様	寸法	価格
7-1167-0401	S	345	¥3,600
7-1167-0402	M	390	¥4,000
7-1167-0403	W	455	¥4,400

材質: スチール (ナイロンコーティング)

⑤ ネスティングパックカート用プラトレイアイボリー (HKC-76) 目

品番	仕様	寸法	価格
7-1167-0501	S	770×265×15	¥1,600
7-1167-0502	M	770×310×15	¥2,000
7-1167-0503	W	770×360×15	¥2,500

⑥ ネスティングパックカート用アルミトレイ (HKC-77) 目

品番	仕様	寸法	価格
7-1167-0601	S	770×265×15	¥2,500
7-1167-0602	M	770×310×15	¥3,000
7-1167-0603	W	770×360×17	¥3,500



⑦ アルミパンラック P-10 (HKC-82) 目 7-1167-0701 ¥44,000

427×384×H754 10段  
棚ピッチ: 60mm  
間口: 317mm

⑧ アルミパンラック P-20 (HKC-83) 目 7-1167-0801 ¥55,000

427×384×H1,357 20段  
棚ピッチ: 60mm  
間口: 317mm

⑦⑧アルミトレイは別売りとなります。  
●アルマイトケーキ盆大々(P.137⑩)が使用できます。



シブラックカート

洗練されたスタイリングと機能美を追求したシブラックカートは、ステンレスキャスターと特殊コーティングによりサビに強く、ワンタッチクリップでガタつきのない、親切設計のトレイ運搬カートです。

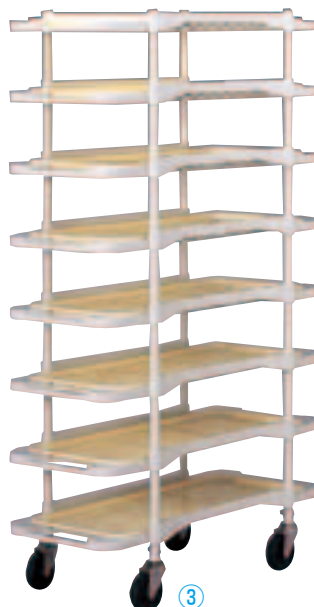

① シブラックカート Sタイプ (HKC-16)

		棚ピッチ				
7-1168-0101	80H-5S	876×342×H835	5段 130	¥23,800		
7-1168-0102	90H-5S	876×342×H935	5段 153	¥24,200		
7-1168-0103	140H-8S	876×342×H1,465	8段 153	¥30,400		

※写真のトレイは、別売となります。(④・⑤・⑥参照)

② シブラックカート Mタイプ (HKC-17)

		棚ピッチ				
7-1168-0201	80H-5M	876×392×H835	5段 130	¥24,300		
7-1168-0202	90H-5M	876×392×H935	5段 153	¥24,600		
7-1168-0203	140H-8M	876×392×H1,465	8段 153	¥31,200		

※写真のトレイは、別売となります。(④・⑥参照)

③ シブラックカート Lタイプ (HKC-18)

		棚ピッチ				
7-1168-0301	80H-5L	876×439×H835	5段 130	¥25,300		
7-1168-0302	90H-5L	876×439×H935	5段 153	¥25,700		
7-1168-0303	140H-8L	876×439×H1,465	8段 153	¥33,000		

※写真のトレイは、別売となります。(④・⑥参照)

①～③耐荷重:各棚板8kg

④ シブラックカート用 アルミトレイ (HKC-20)

7-1168-0401	S	770×270×H17	¥2,200
7-1168-0402	M	770×320×H19	¥2,700
7-1168-0403	L	770×365×H20	¥3,300

⑤ シブラックカート用 ステンレストレイ S (HKC-21)

7-1168-0501	¥5,300
-------------	--------

770×270×H17

⑥ シブラックカート用 樹脂トレイ (HKC-19)

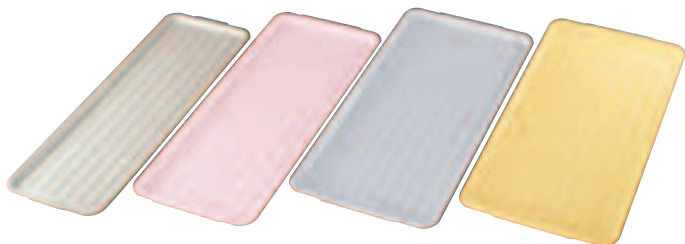

	シルバーグレー	ピンク	ホワイト	ベージュ		
S	7-1168-0601	7-1168-0602	7-1168-0603	7-1168-0604	770×270×H17	¥1,900
M	7-1168-0605	7-1168-0606	7-1168-0607	7-1168-0608	770×320×H19	¥2,200
L	7-1168-0609		7-1168-0610	7-1168-0611	770×365×H20	¥2,800

プラパンラック(ナイロン車)

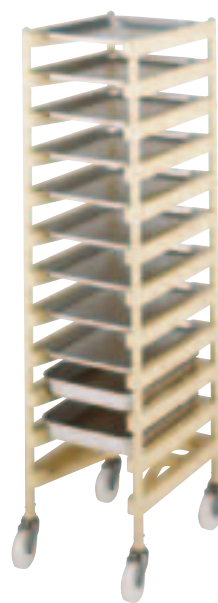
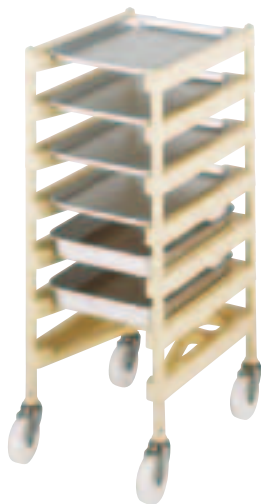

⑦ R-5 (HKC-78)

7-1168-0701 ¥34,000  
478×369×H940 5段  
棚ピッチ:145mm(下段棚ピッチ293mm)

⑦～⑩アルミトレイは別売りとなります。

●アルマイトケーキ盆大々(P.137⑩)、アルマイト大型バットプリンズ(P.134①)が使用できます。

⑧ R-7 (HKC-79)

7-1168-0801 ¥36,000  
478×369×H940 7段  
棚ピッチ:140mm

⑨ R-10 (HKC-80)

7-1168-0901 ¥40,000  
478×369×H1,460 10段  
棚ピッチ:105mm(下段棚ピッチ293mm)

⑩ R-12 (HKC-81)

7-1168-1001 ¥42,000  
478×369×H1,460 12段  
棚ピッチ:80mm

料理道具  
調理小物  
調理機械  
厨房機器  
設備  
サービス用品  
喫茶用品  
軽食  
製菓用品  
棚・ワゴン  
洗濯用  
清掃用品  
白衣靴  
消耗品  
ハンケット  
ウェア  
ウェア  
テーブル  
卓上備品  
料理演出用品  
ガラス  
食器  
ホテル用品  
テーブル  
サイン  
店舗備品



ネスティング  
(棚板は側面に引っ掛け可能)



**特長**

- ☆イージーコンテナはワンタッチで折りたたみネスティング。保管スペースをとりません。
- ☆黒板、ステー棒、ゴムバンド…標準装備。(黒板250×250mm名入れ等もできます。)
- ☆中間棚(オプション)を使用することにより用途もいろいろ工夫できます。
- ☆製品を乗せれば販売店でそのまま陳列できます。
- ☆中間棚(オプション)は3枚まで使用できます。型式SEC-1は2枚。
- ☆イージーコンテナは組立てに工具の必要なし。
- ☆キャスター付で移動も楽々、物流の多様化時代に対応商品の保管・陳列・輸送に安全・確実・最適です。

- 車輪配置(φ150mmゴム製)
  - 固定キャスター
  - 自在キャスター
  - 自在キャスターストッパー付
- 写真はAタイプです。

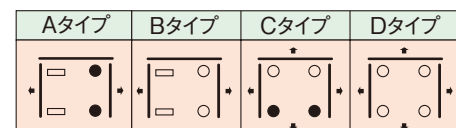

※Aタイプ～Dタイプを御指定ください。

**1 サンカートラック N-4**

〈HKC-54〉 **7-1169-0101** ¥77,670

- 1,030×480×H1,650
- 積載面積:925×430
- 車輪:スチレンゴムφ130×4自在(内2ヶストッパー付)
- 材質:板/ポリプロピレン
- フレーム/スチール(粉体塗装仕上)
- 耐荷重:300kg
- 棚板1枚付
- 最大5台のネスティング可能です。
- コーナーにLDPE製のバンパーを設置し壁面等への傷付きを防止します。

**2 イージーコンテナ(スチール製)〈HIC-11〉**

形式	Aタイプ	Bタイプ	Cタイプ	Dタイプ	外寸法 (mm)		内寸法 (mm)	価格
					間口(W)×奥行(L)×全高(H)	間口×奥行×有効高さ		
ELS-1-45	7-1169-0201	7-1169-0202	7-1169-0203	7-1169-0204	800×600×1,450	740×540×1,245		¥40,000
ELS-1	7-1169-0205	7-1169-0206	7-1169-0207	7-1169-0208	800×600×1,700	740×540×1,460		¥41,000
ELS-3	7-1169-0209	7-1169-0210	7-1169-0211	7-1169-0212	850×650×1,700	790×590×1,460		¥42,000
ELS-4	7-1169-0213	7-1169-0214	7-1169-0215	7-1169-0216	950×800×1,700	890×740×1,460		¥45,000
ELS-5	7-1169-0217	7-1169-0218	7-1169-0219	7-1169-0220	1,100×800×1,700	1,040×740×1,460		¥46,000

積載荷重:500kg



**3 抗菌イレクター 包材運搬棚車**

〈HUV-01〉 **7-1169-0301** ¥106,000

- 850×650×H1,700
- 材質:イレクターパイプ/抗菌防カビ加工樹脂
- 棚板/リブパイプ 板はタキメタル白(樹脂とアルミの複合板)
- 耐荷重:棚板約100kg
- 車輪:ウレタンゴム製
- ※棚板2枚付(棚寸法:700×520)
- ネスティング収納ができ、収納スペースを取りません



**4 手動式 リフトテーブルキャデ LT-H150-7**

〈HKY-03〉 **7-1169-0401** ¥74,000

- 外寸:955×400×H840
- テーブル寸法:700×400
- 最低位:H200 最高位:H740
- 本体ハンドル共:スチール焼付塗装
- 車輪φ100×2 自在 φ100×2 固定
- 積載荷重:150kg
- 自動積荷チェックバルブ内蔵。



**5 缶きちキャリー**

〈KKY-32〉 **7-1169-0501** ¥8,300

- 260×260×H135
- 内240×240
- キャスター:ナイロン製 φ50×4自在
- 2輪ストッパー付(対角)
- 一斗缶角缶・丸缶兼用
- 丸缶はφ275まで対応します。
- 床面に直接置かず専用台車にのせることにより、床面が絶えず清潔に保たれ、より衛生的です。



**6 缶きちキャリー ステンレス 304ハンドル付**

〈KKY-33〉 **7-1169-0601** ¥18,700

- 260×260×H785
- キャスター:ナイロン製 φ50×4自在
- 2輪ストッパー付(対角)



**7 アルミ製一斗缶台車 H型 3缶用**

〈KDI-12〉 **7-1169-0701** ¥55,000

- 789×254×H878
- キャスター:ナイロン製 φ75×4自在
- 2輪ストッパー付(対角)

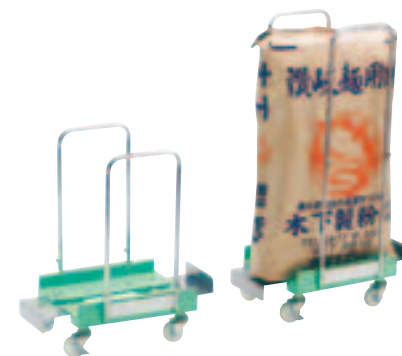

**8 袋キャリー**

〈BKY-34〉 **7-1169-0801** ¥30,400

- 420×270×H510~750
- キャスター:ナイロン製 φ75×4自在
- 2輪ストッパー付(対角)
- ハンドルは袋の高さに応じて伸縮できます。

伸縮式で大・小あらゆるコンテナに適合!



① 伸縮式樹脂台車 (HDI-98) ㊦

	間口(最少~最大)	奥行(最少~最大)	高さ	質量	
7-1170-0101 SCR-4430RB	453~553	× 310~410	200	4kg	¥7,400
7-1170-0102 SCR-5940RB	603~703	× 410~510	200	5kg	¥7,800

材質: コーナーパーツ/PP  
金具/メッキ鋼板  
キャスター: φ75(ゴム製)×4 自在  
●10ミリピッチで寸法の調整が可能です。(最大100ミリ)  
●台車同士のスタッキングや連結もできます。

② 平床型ハンドカー (HHV-02) ㊦

7-1170-0201 SM ¥38,340

外寸: 900×600×H218  
本体: ポリプロピレン  
車輪(ゴム製): φ125×2 自在  
φ125×2 固定  
積載荷重: 300kg

7-1170-0202 SS ¥21,510

外寸: 720×465×H151  
本体: ポリプロピレン  
車輪(ゴム製): φ100×2 自在  
φ100×2 固定  
積載荷重: 120kg

③ 連結台車 (JC-200)

(HDI-A0) ㊦ 7-1170-0301 ¥7,000

外寸: 680×400×H143  
材質: ポリプロピレン  
車輪(ナイロン樹脂): φ85×4 自在  
積載荷重: 200kg  
●荷物に合わせて4辺で台車を連結可能。  
●メッシュ構造で質量約2.9kg。  
●オプションのハンドルを取り付ければ移動が簡単です。



④ ミニポリトラ (GN-400)

(HPL-01) ㊦ 7-1170-0401 ¥9,500

外寸: 680×400×H115  
本体: ポリプロピレン  
車輪(ナイロン樹脂): φ75×4 自在  
積載荷重: 200kg  
●タテ・ヨコ双方にワンタッチで連結でき、積載物に応じて荷台が広がります。  
●荷台に荷物の滑り止めゴムが付いています。

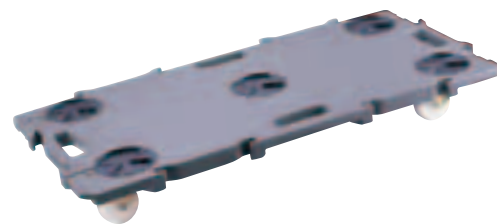

⑤ ミニポリトラ (GN-900)

(HPL-03) ㊦ 7-1170-0501 ¥16,500

外寸: 900×450×H115  
本体: ポリプロピレン  
車輪(ナイロン樹脂): φ75×5 自在  
積載荷重: 200kg  
●タテ・ヨコ双方にワンタッチで連結でき、積載物に応じて荷台が広がります。  
●荷台に荷物の滑り止めゴムが付いています。  
●GN-400とGN-900との連結も可能です。

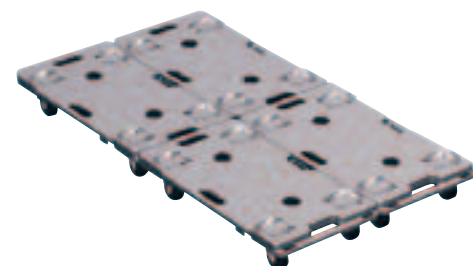

⑥ タイキャリア (TR-75) (ナイロン車)

(HKY-56) ㊦ ¥3,637

7-1170-0601 グレー  
7-1170-0602 ブラック  
7-1170-0603 レッド  
7-1170-0604 グリーン  
7-1170-0605 ブルー

外寸: 680×390×H126  
本体: ポリプロピレン  
車輪: ナイロンキャスターφ75×4 自在  
積載荷重: 約200kg  
●縦横両方向の連結が可能。

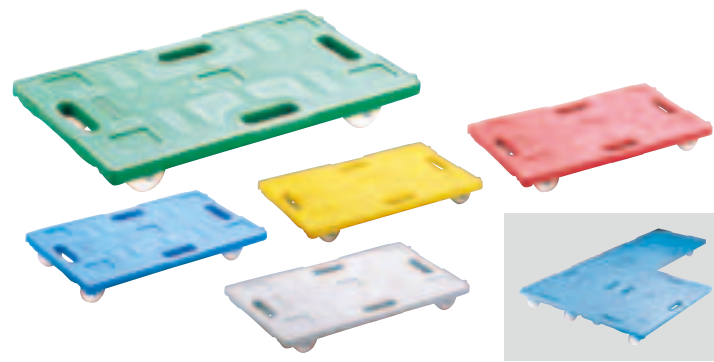

⑦ ライトキャリア (HLI-01) ¥9,000

7-1170-0701 グリーン  
7-1170-0702 ブルー  
7-1170-0703 イエロー  
7-1170-0704 レッド  
7-1170-0705 グレー

外寸: 680×400×H110  
本体: ポリプロピレン  
車輪: ナイロンキャスターφ75×5 自在  
積載荷重: 200kg  
●前後左右、簡単に連結できます。

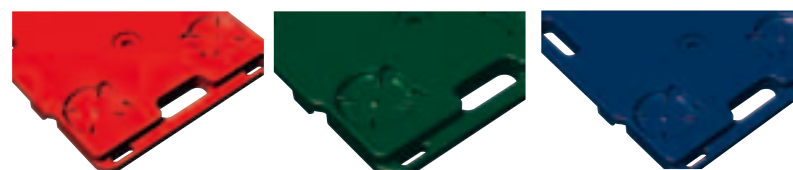

⑧ サンコー サンキャリア ミニ

(HKY-07) ㊦ 7-1170-0801 ¥10,840

外寸: 410×275×H80  
本体: ポリプロピレン  
車輪(ナイロン樹脂): φ50×4 自在  
積載荷重: 120kg  
●積載サイズは缶ビール・缶ジュースのカートン及び清酒6本用カートンケースと同一サイズです。  
タテ・ヨコとも自在に連結できます。

⑨ サンコー サンキャリア SH-3

ブラック(ビールクレート用)

(HKY-55) ㊦ 7-1170-0901 ¥25,000

外寸: 480×400×H195  
有効内寸: 460×375  
本体: ポリプロピレン  
アングル: アルミ  
車輪(ナイロン樹脂): φ100×4 自在  
積載荷重: 390kg



⑩ dozop (ドゾップ)

組立式台車 SEL-1

(HDI-A1) ㊦ 7-1170-1001 ¥9,000

外寸: 510×500×H150(収納寸法510×150×H70)  
本体: ポリプロピレン樹脂  
車輪: ポリウレタン静音キャスターφ63×4 自在  
質量: 2.6kg  
積載荷重: 115kg



⑪ 折りたたみ式台車

MTC-100R

(HOL-02) ㊦ 7-1170-1101 ¥21,000  
外寸: 1,071×484×291(キャスター含まず)  
収納寸法: 790×484×H72  
耐荷重: 100kg  
質量: 6.8kg  
●ワンタッチで折りたたみができ、保管場所に困らない薄型設計。

棚・ワゴン

棚・シェルフ

配膳車

専用カート類

キッチンワゴン

サービスワゴン

台車・カート



ハンドル折りたたみ式

料理道具  
調理小物  
調理機械  
厨房機器  
サービス用品  
喫茶用品  
軽食  
製菓用品  
棚・ワゴン  
洗濯用  
清掃用品  
白衣  
消耗品  
ハンケット  
ウェア  
ウェア  
テーブル  
ウェア  
卓上備品  
料理演出  
用品  
グラス  
食器  
ホテル  
用品  
テーブル  
椅子  
サイン  
店舗備品



① 静かな樹脂台車クワイエットキャリー120 BJC-120TS (ハンドル折りたたみ式)

〈HDI-88〉目 7-1171-0101 ¥9,800

外寸: 685×400×H800

本体: ポリプロピレン

ハンドル: スチール粉体塗装

車輪: ゴム製φ100×2自在

φ100×2固定

積載荷重: 120kg

●自立出来るので、未使用時スペースを取りません。



①~③

② 静かな樹脂台車クワイエットキャリー150 BJC-150TS (ハンドル折りたたみ式)

〈HDI-89〉目 7-1171-0201 ¥11,500

外寸: 725×455×H875

本体: ポリプロピレン

ハンドル: スチール粉体塗装

車輪: ゴム製φ100×2自在

φ100×2固定

積載荷重: 150kg

●自立出来るので、未使用時スペースを取りません。



③ 静かな樹脂台車クワイエットキャリー300 BJC-300TS (ハンドル折りたたみ式)

〈HDI-90〉目 7-1171-0301 ¥16,000

外寸: 900×600×H875

本体: ポリプロピレン

ハンドル: スチール粉体塗装

車輪: ゴム製φ130×2自在

φ130×2固定

積載荷重: 300kg

●自立出来るので、未使用時スペースを取りません。



④ 環境静音樹脂台車 (ハンドル折りたたみ式)

〈HDI-68〉目

7-1171-0401 NP-101GS ¥20,000

外寸: 740×455×H905

車輪: プタジエンゴムφ100×2自在

φ100×2固定

積載荷重: 150kg

7-1171-0402 NP-301GS ¥31,000

外寸: 915×600×H905

車輪: プタジエンゴムφ130×2自在

φ130×2固定

積載荷重: 300kg

本体: ポリプロピレン

ハンドル: スチールポリエステル粉体塗装

●デッキ部に荷物のスベリ止めゴム付



⑤ サイレントマスター 台静快 DSK101 (ハンドル折りたたみ式)

〈HSI-04〉目 7-1171-0501 ¥15,000

外寸: 715×470×H860

本体: 強化プラスチック

ハンドル: スチール焼付塗装

車輪: 天然ゴムφ100×2自在

φ100×2固定

積載荷重: 150kg



⑥ サイレントマスター 台静快 DSK-301 (ハンドル折りたたみ式)

〈HDI-74〉目 7-1171-0601 ¥28,000

外寸: 894×596×H865

本体: 強化プラスチック

ハンドル: スチール焼付塗装

車輪: 天然ゴムφ125×2自在

φ125×2固定

積載荷重: 300kg

●騒音環境基準値(40dB以下)をクリアした静かさ。



⑦ 運搬台車 ポリトラナー N-450 (ハンドル折りたたみ式)

〈HPL-02〉目 7-1171-0701 ¥35,000

外寸: 735×475×H810

本体: ポリプロピレン

ハンドル: スチール プラコーティング

車輪: ゴム製φ100×2自在

φ100×2固定

積載荷重: 100kg



⑧ マルチカート TR-150S

〈HML-03〉目 7-1171-0801 ¥30,000

840×560×H910

材質/本体: PP

ハンドル: スチール(ナイロンコーティング)

車輪: ゴム製φ100 自在×2 固定×2

積載荷重: 150kg



⑨ マルチカート TR-150

〈HML-02〉目 7-1171-0901 ¥34,000

840×560×H910

材質/本体: PP

ハンドル: スチール(ナイロンコーティング)

車輪: ゴム製φ100 自在×2 固定×2

積載荷重: 上段: 100kg

下段: 150kg

## ハンドル折りたたみ式

① 静か台車クリーン  
(ハンドル折りたたみ式)

〈HDI-64〉目

7-1172-0101 SM ¥47,680

外寸:900×600×H892  
車輪:グレーラバー製φ130×2 自在  
φ130×2 固定

積載荷重:300kg

7-1172-0102 SS ¥28,400

外寸:711×458×H855  
車輪:グレーラバー製φ100×2 自在  
φ100×2 固定

積載荷重:150kg

本体:ポリプロピレン  
ハンドル:スチールクロームメッキ② ハンドカー (ハンドル折りたたみ式)  
〈HHV-01〉目

7-1172-0201 SM ¥47,680

外寸:900×600×H892  
本体:ポリプロピレン  
ハンドル:スチール クロームメッキ  
車輪:ゴム製φ125×2 自在  
φ125×2 固定

積載荷重:300kg

7-1172-0202 SS ¥28,400

外寸:720×465×H860  
本体:ポリプロピレン  
ハンドル:スチールクロームメッキ  
車輪:ゴム製φ100×2 自在  
φ100×2 固定  
積載荷重:120kg女性でも楽に移動ができる  
ローラーバンパー付

## ③ 中型静音樹脂台車 NP-201GS

〈HDI-99〉目 7-1172-0301 ¥24,000

外寸:790×505×H900

本体:ポリプロピレン

ハンドル:スチール粉体塗装

車輪:ゴム製φ100×2自在 φ100×2固定

ローラーバンパー:φ65×2(エラストマー製)

積載荷重:200kg

●前面コーナーにローラーバンパーを付けることで  
接触面の保護とスムーズな進行が可能。

傾斜付天板

●本体に傾斜を付けることで  
荷物の転倒を軽減。

ころがし移動

●ローラーバンパーを使えば  
女性でも簡単に運べます。

## コンパクトキャリー



## ④ コンパクトキャリー CC-211K

〈HKY-53〉目 7-1172-0401 ¥7,000

外寸:600×385×H820

本体:ポリプロピレン

ハンドル:スチール焼付塗装

車輪:エラストマーゴムφ75×2自在  
φ75×2固定

積載荷重:100kg

●本体には滑り止め2カ所、持ち運びに便利な  
3カ所取手穴付。●ハンドルはぴったり本体に収納ができ、平台  
車としてもご利用いただけます。

## ⑤ フラットカート F-CART

〈HKC-95〉目 7-1172-0501 ¥18,000

外寸:675×406×80

(ハンドル折りたたみ時)

ハンドル高さ:727、826、925

(ハンドル三段階調節可能)

本体:プラスチック

ハンドル:アルミ

キャスター:ゴム製φ101×2自在  
φ101×2固定

積載荷重:80kg

●車輪もハンドルもたためる台車です。

## ⑥ 小型樹脂製運搬車 こまわり君 MP-6039N2

(省音タイプ) 〈HDI-97〉目 ¥5,800

7-1172-0601 B ブルー

7-1172-0602 BK ブラック

7-1172-0603 P ピンク

外寸:600×390×H790

本体:ポリプロピレン

ハンドル:メラミン焼付塗装

車輪:エラストマー樹脂φ75×2自在  
φ75×2固定

積載荷重:100kg

質量:3.9kg

●ハンドル操作ボタンでハンドルの  
ロック・解除がワンタッチ。  
●エラストマー樹脂車輪で音が静  
かで動きも軽やか。⑦ コンパクト静かな樹脂台車  
PH1010B

〈HDI-92〉目 7-1172-0701 ¥4,500

外寸:435×388×H860

本体:ポリプロピレン

ハンドル:スチールクロームメッキ

車輪:エラストマーφ75×2自在  
φ75×2固定

積載荷重:60kg

●ハンドル伸縮式なので、折り畳み時コン  
パクトに収納可能。

ハンドル折りたたみ式

料理道具  
調理小物  
調理機械  
厨房機器  
設備  
サービス用品  
喫茶用品  
軽食  
製菓用品  
棚・ワゴン  
洗浄用  
清掃用品  
白衣靴  
消耗品  
ハンケット  
フラット  
テーブル  
卓上備品  
料理演出用品  
ガラス  
ホテル  
テーブル  
サイン  
店舗備品



① スチール台車 (ハンドル折りたたみ式) <HDI-87> 目

7-1173-0101 PH1501 ¥4,500

外寸:725×465×H815  
車輪:塩化ビニールφ100×2 自在φ100×2 固定

積載荷重:100kg

7-1173-0102 PH3001 ¥9,500

外寸:900×600×H865  
車輪:塩化ビニールφ130×2 自在φ130×2 固定

積載荷重:200kg

本体:スチール粉体塗装  
マット:塩化ビニール  
ハンドル:スチール粉体塗装



② アイケーキャリア (ハンドル折りたたみ式) <HAI-03> 目

7-1173-0201 No.101DX ¥18,000

外寸:740×480×H850  
本体ハンドル共:スチール焼付塗装  
車輪:ブタジェンゴムφ100×2 自在φ100×2 固定

積載荷重:150kg

7-1173-0202 No.301 ¥32,000

外寸:900×600×H850  
本体ハンドル共:スチール焼付塗装  
車輪:ブタジェンゴムφ130×2 自在φ130×2 固定

積載荷重:300kg



③ 静かなスチール台車 PH1501S <HDI-93> 目 7-1173-0301 ¥6,600

外寸:725×465×H810  
本体:スチール粉体塗装 マット:塩化ビニール  
ハンドル:スチール粉体塗装  
車輪:エラストマーφ100 自在×2 固定×2

積載荷重:150kg

④ 静かなスチール台車 PH3001S <HDI-94> 目 7-1173-0401 ¥13,000

外寸:900×600×H860  
本体:スチール粉体塗装 マット:塩化ビニール  
ハンドル:スチール粉体塗装  
車輪:エラストマーφ125 自在×2 固定×2

積載荷重:300kg



⑤ 環境静音 スチール台車 (ハンドル折りたたみ式) <HDI-82> 目

7-1173-0501 NHT-101S ¥17,000

外寸:755×480×H895  
車輪:ノーカーボンゴムφ100×2 自在φ100×2 固定

積載荷重:150kg

7-1173-0502 NHT-301S ¥33,000

外寸:920×610×H900  
車輪:ノーカーボンゴムφ130×2 自在φ130×2 固定

積載荷重:300kg

本体:スチール粉体焼付塗装  
マット:塩化ビニール



⑥ プレミアム ダンディ PDA-LSC-MS <HDV-09> 目 7-1173-0601 ¥32,000

外寸:900×600×H925  
本体ハンドル共:スチール製  
マット:オレフェイン系エラストマー樹脂  
ハンドルカバー:ナイロン製  
車輪:ゴム製φ125 自在×2 固定×2

積載重量:300kg



⑦ ダンディー UDA-LSC (ハンドル折りたたみ式) <HDV-11> 目 7-1173-0701 ¥26,000

外寸:900×600×H954  
本体:スチールユニクロメッキ  
ハンドル:スチールクロームメッキ  
車輪:ゴム製φ125 自在×2 固定×2

積載荷重:300kg

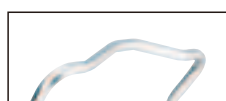

⑥、⑦  
●片手使用時から身体の大きさ、使い手に配慮した形状のユニバーサルデザインハンドルです。

ハンドル固定式



⑧ プレミアム ダンディ PDA-LS-MS <HDV-08> 目 7-1173-0801 ¥28,700

外寸:900×600×H925  
本体ハンドル共:スチール製  
マット:オレフェイン系エラストマー樹脂  
ハンドルカバー:ナイロン製  
車輪:ゴム製φ125 自在×2 固定×2

積載荷重:300kg



⑨ ダンディー UDA-LS (ハンドル固定式) <HDV-10> 目 7-1173-0901 ¥24,000

外寸:900×600×H936  
本体:スチールユニクロメッキ  
ハンドル:スチールクロームメッキ  
車輪:ゴム製φ125 自在×2 固定×2

積載荷重:300kg



⑩ アイケーキャリア (ハンドル固定式) <HAI-04> 目

7-1173-1001 No.108 ¥16,000

外寸:740×480×H850  
本体ハンドル共:スチール焼付塗装  
車輪:ブタジェンゴムφ100×2 自在φ100×2 固定

積載荷重:150kg

7-1173-1002 No.302 ¥32,000

外寸:900×600×H850  
本体ハンドル共:スチール焼付塗装  
車輪:ブタジェンゴムφ130×2 自在φ130×2 固定

積載荷重:300kg

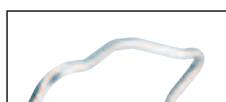

⑧、⑨  
●片手使用時から身体の大きさ、使い手に配慮した形状のユニバーサルデザインハンドルです。

## ハンドル固定式



## ① 環境静音樹脂台車(ハンドル固定式)

〈HDI-69〉

7-1174-0101 NP-102GS ¥20,000

外寸:755×455×H900  
車輪:ブタジエンゴムφ100×2自在  
φ100×2固定

積載荷重:150kg

7-1174-0102 NP-302GS ¥31,000

外寸:935×600×H905  
車輪:ブタジエンゴムφ130×2自在  
φ130×2固定

積載荷重:300kg

本体:ポリプロピレン

ハンドル:スチールポリエステル粉体塗装

●デッキ部に荷物のスベリ止めゴム付



## ② 静か台車クリーン(ハンドル固定式)

〈HDI-65〉

7-1174-0201 SM ¥44,020

外寸:900×600×H875  
車輪:グレーラバー製φ130×2自在  
φ130×2固定

積載荷重:300kg

7-1174-0202 SS ¥25,780

外寸:711×458×H852  
車輪:グレーラバー製φ100×2自在  
φ100×2固定

積載荷重:150kg

本体:ポリプロピレン

ハンドル:スチールクロームメッキ

③ サイレントマスター 台静快  
DSK102(ハンドル固定式)

〈HSI-05〉

7-1174-0301 ¥15,000

外寸:715×470×H860  
本体:強化プラスチック  
ハンドル:スチール焼付塗装  
車輪:天然ゴムφ100×2自在  
φ100×2固定

積載荷重:150kg

④ サイレントマスター 台静快  
DSK-302(ハンドル固定式)

〈HDI-77〉

7-1174-0401 ¥28,000

外寸:900×600×H861  
本体:強化プラスチック  
ハンドル:スチール焼付塗装  
車輪:グレーゴム車φ125×2自在  
φ125×2固定

積載荷重:300kg

●騒音環境基準値(40dB以下)を  
クリアした静かさ。

## ⑤ スキット 台車

〈HSK-01〉

7-1174-0501 ¥120,980

外寸:1,330×650×H955  
本体:ポリプロピレン  
ハンドル:スチール クロームメッキ  
車輪:ゴム製φ150×2自在  
φ150×2固定

積載荷重:500kg

●樹脂デッキをステンレスカバ  
ーを組み合わせた製品です。⑥ 静音ステンレス台車  
(ハンドル固定式)

〈HDI-85〉

7-1174-0601 SUS-102GS ¥60,000

外寸:730×455×H865  
車輪:ブタジエンゴムφ100×2自在  
φ100×2固定

積載荷重:150kg

7-1174-0602 SUS-302GS ¥80,000

外寸:910×600×H875  
車輪:ブタジエンゴムφ130×2自在  
φ130×2固定

積載荷重:300kg

ハイブリッド台車

SUS304カバー&amp;ハンドル+樹脂台車



## オールステンレス仕様

⑦ アイケーキャリア  
SUS-108  
(ハンドル固定式)

〈HAI-05〉

7-1174-0701 ¥88,000

外寸:740×480×H850  
本体ハンドル共:ステンレス  
車輪:ブタジエンゴムφ100×2自在  
φ100×2固定

積載荷重:150kg

⑧ アイケーキャリア  
(ハンドル固定式) 〈HAI-06〉

7-1174-0801 SUS-302 ¥130,000

外寸:900×600×H850  
本体ハンドル共:ステンレス  
車輪:ブタジエンゴムφ130×2自在  
φ130×2固定

積載荷重:300kg

7-1174-0802 SUS-502 ¥160,000

外寸:1,200×750×H885  
本体:ステンレス  
ハンドル:スチール焼付塗装  
車輪:ブタジエンゴムφ200×2自在  
φ200×2固定

積載荷重:500kg



料理道具  
調理小物  
調理機械  
厨房機器  
設備  
サービスマ  
喫茶用品  
軽食  
製菓用品  
棚・ワゴン  
洗濯用  
清掃用品  
白衣  
消耗品  
ハンケッチ  
ウェット  
ウェット  
テーブル  
卓上備品  
料理演出  
用品  
グラス  
食器  
ホテル  
旅館用品  
テーブル  
椅子  
サイン  
店舗備品



① 環境静音樹脂台車 2段 <HDI-75> 目

7-1175-0101 NP104GS ¥36,000

外寸:710×455×H885  
棚間隔:480  
車輪:ブタジェンゴムφ100×2自在  
φ100×2固定

積載荷重:150kg

7-1175-0102 NP304GS ¥46,000

外寸:895×595×H930  
棚間隔:490  
車輪:ブタジェンゴムφ130×2自在  
φ130×2固定

積載荷重:300kg

本体:ポリプロピレン  
ハンドル:スチールポリエステル粉体塗装  
●デッキ部に荷物のスベリ止めゴム付



④ 環境静音 樹脂台車 3段 <HDI-83> 目

7-1175-0401 NP-105GS ¥32,500

外寸:750×455×H865  
棚間隔:210  
中棚有効間口:625  
車輪:ブタジェンゴムφ100×2自在  
φ100×2固定

積載荷重:150kg

7-1175-0402 NP-305GS ¥53,500

外寸:935×600×H970  
棚間隔:235  
中棚有効間口:805  
車輪:ブタジェンゴムφ130×2自在  
φ130×2固定

積載荷重:300kg



⑦ クルーズカート S-55 (折りたたみ式)

<HKC-29> 目 7-1175-0701 ¥50,000

外寸:550×890×H1,030  
収納時:470×110×H670  
車輪:ポリプロピレン、塩化ビニール  
φ90 自在×2 φ170 固定×2

本体:ポリプロピレン  
支柱:スチール  
ハンドル:ABS樹脂  
積載荷重:上段20kg、下段40kg  
●専用折りたたみ式ボックス付。  
●折りたたみ式の2段タイプのカートです。  
●1段のみの使用も可能です。

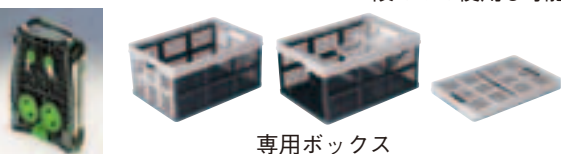

専用ボックス

折りたたみ時



② 静かな樹脂台車 2段 <HDI-95> 目

7-1175-0201 PH1510P-2 ¥12,800

外寸:700×450×H855  
棚間隔:505  
中棚有効間口:590  
車輪:エラストマーφ100 自在×2  
φ100 固定×2

積載荷重:150kg

7-1175-0202 PH3002P-2 ¥26,000

外寸:900×600×H930  
棚間隔:505  
中棚有効間口:765  
車輪:エラストマーφ125 自在×2  
φ125 固定×2

積載荷重:300kg

本体:ポリプロピレン  
ハンドル:スチールクロームメッキ



⑤ 静かな樹脂台車 3段 <HDI-96> 目

7-1175-0501 PH1509P-3 ¥16,000

外寸:700×450×H855  
棚間隔:225  
中棚有効間口:590  
車輪:エラストマーφ100 自在×2  
φ100 固定×2

積載荷重:150kg

7-1175-0502 PH3002P-3 ¥31,000

外寸:900×600×H930  
棚間隔:225  
中棚有効間口:765  
車輪:エラストマーφ125 自在×2  
φ125 固定×2

積載荷重:300kg

本体:ポリプロピレン  
ハンドル:スチールクロームメッキ



直納  
約3週間

⑧ 和風木製バゲジカート JW-59J

<MWH-03> 目 7-1175-0801 ¥85,000

900×450×H900  
車輪:静音キャスターφ100(自在×2 固定×2)  
積載耐荷重:80kg

●シンプルなデザインを採用しつつ、和風の雰囲気と運搬力も兼ね備えたワゴンです。  
●静音キャスターを使用しており、静かなフロアの落ち着きを損ねません。



③ アイケーキャリー No.102

<HAI-02> 目 7-1175-0301 ¥36,000

外寸:740×480×H850  
本体ハンドル共:スチール焼付塗装  
棚間隔:490  
中棚有効間口:640  
車輪:ブタジェンゴムφ100×2 自在  
ブタジェンゴムφ100×2 固定

積載荷重:150kg



⑥ アイケーキャリー No.105

<HAI-01> 目 7-1175-0601 ¥45,000

外寸:740×480×H850  
本体ハンドル共:スチール焼付塗装  
棚間隔:230  
中棚有効間口:640  
車輪:ブタジェンゴムφ100×2 自在  
ブタジェンゴムφ100×2 固定

積載荷重:150kg



直納  
約3週間

⑨ 和風木製バゲジカート SH-59J

<MWH-04> 目 7-1175-0901 ¥180,000

900×550×H900  
車輪:静音キャスターφ100(自在×2 固定×2)  
積載耐荷重:100kg

●和風旅館を中心にロングセラーの木製カートです。



① ハンドブレーキ台車  
(ハンドル折りたたみ式) <HDI-70> 目

7-1176-0101 NHB-150 ￥16,000

外寸: 820×480×H895  
車輪: プタジエンゴムφ100×2自在  
φ100×2固定

積載荷重: 150kg

7-1176-0102 NHB-300 ￥28,000

外寸: 990×610×H900  
車輪: プタジエンゴムφ130×2自在  
φ130×2固定

積載荷重: 300kg

本体/ハンドル: スチール粉体焼付塗装

- レバーとハンドルを同時に握ると動き、放すと静止する掛忘れのない自動ストッパー付。



② 環境静音樹脂台車(フットブレーキ付)  
(ハンドル折りたたみ式) <HDI-71> 目

7-1176-0201 NP-106GS ￥31,000

外寸: 760×455×H905  
車輪: プタジエンゴムφ100×2自在  
φ100×2固定

積載荷重: 150kg

7-1176-0202 NP-306GS ￥42,000

外寸: 930×600×H905  
車輪: プタジエンゴムφ130×2自在  
φ130×2固定

積載荷重: 300kg

本体: ポリプロピレン

ハンドル: スチールポリエステル粉体塗装

- デッキ部に荷物のスベリ止めゴム付 (NP-106GSのみ)



③ プッシュブレーキ付  
サイレントマスター台静快  
DSK-301B2(ハンドル折りたたみ式)

<HDI-72> 目 7-1176-0301 ￥38,000

900×600×H861  
材質: 本体/ポリプロピレン  
ハンドル/スチール焼付塗装  
車輪: プタジエンゴムφ125×2自在 固定×2  
積載荷重: 300kg



ブレーキペダルを踏み分け  
だけの簡単操作。

ギア方式の安全  
ストッパー機能。



④ ストッパー付静かな樹脂台車  
PH1007P-B

<HDI-91> 目 7-1176-0401 ￥10,000

外寸: 682×397×H805  
本体: ポリプロピレン  
ハンドル: スチール粉体塗装  
車輪: ゴム製φ100×2自在  
φ100×2固定  
積載荷重: 120kg



⑤ 環境静音ギアロック式  
ハンドブレーキ台車  
(ハンドル折りたたみ式) <HDI-79> 目

7-1176-0501 PHB-150GS ￥32,500

外寸: 745×455×H935  
車輪: プタジエンゴムφ100×2自在  
×2固定

積載荷重: 150kg

7-1176-0502 PHB-300GS ￥37,500

外寸: 945×600×H935  
車輪: プタジエンゴムφ130×2自在  
×2固定

積載荷重: 300kg

本体: ポリプロピレン

ハンドル: スチールポリエステル粉体塗装

- ハンドルから手を離すとロックされるので、ブレーキのかけ忘れがありません。
- デッキ部に荷物のスベリ止め付。

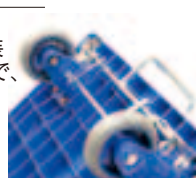

⑥ 空気入車輪 直送 約10日  
スチール台車 NHT-301AR

<HTL-35> 目 7-1176-0601 ￥60,000

920×610×H930  
本体: ハンドル: スチール焼付塗装  
車輪: プタジエンゴムφ170×2自在  
φ170×2固定

積載荷重: 240kg



⑦ エア台車 DSK-331

<HDI-67> 目 7-1176-0701 ￥57,000

900×600×H900  
本体: ポリプロピレン  
ハンドル: スチール粉体塗装  
車輪: φ180×2自在  
φ180×2固定  
車輪材質: 天然ゴムとプタジエンゴムの混合  
積載荷重: 200kg  
質量: 20kg  
●幅広のエアタイヤを採用。  
荒れた路面でも楽々操作が可能です。



⑨ バゲッジネット <HBG-03> 目 直送 約10日

7-1176-0901 FW-50A 3,600×2,800 ￥39,000

7-1176-0902 FW-50B 2,400×1,800 ￥33,000

7-1176-0903 FW-50C 1,500×1,200 ￥23,000

材質: ナイロン、スパン混紡



⑧ プッシュカート(航空旅客用手荷物カート)  
PC-70Ⅲ <HKL-02> 目 直送 約10日

1,038×592×H953 キャスター: 125mm

バスケット: 428×221×H163

最大積載荷重: 150kg

質量: 約23kg

スタックサイズ: 240mm

表面処理: ニクロムメッキ ナイロン・EVAコーティング

- ハンドルを下げるによりブレーキ解除されます。
- 複数台数スタック時に容易に前進・後退・旋回が可能です。
- 手荷物が前方に落下するのを防ぎ、対人・対物の安全のため前方にバンパーゴムを備えています。